

Oximo 40 WireFree™ RTS



- FR Notice d'installation
- DE Installationsanleitung
- EN Installation guide
- IT Guida all'installazione
- NL Installatiegids
- ES Guía de instalación

Par la présente, Somfy déclare que l'appareil est conforme aux exigences essentielles et aux autres dispositions pertinentes de la directive 1999/5/CE. Une déclaration de conformité est mise à disposition à l'adresse internet www.somfy.com/ce. Images non contractuelles.

Hiemit erklärt Somfy, dass das Gerät alle grundlegenden Bestimmungen und Vorschriften der Richtlinie 1999/5/EG erfüllt. Die Konformitätserklärung ist unter der Internetadresse www.somfy.com/ce verfügbar. Abbildungen unverbindlich.

Somfy hereby declares that this product conforms to the essential requirements and other relevant provisions of Directive 1999/5/CE. A Declaration of conformity is available at www.somfy.com/ce. Images are not contractually binding.

Somfy dichiara che il dispositivo è conforme ai requisiti essenziali e alle altre disposizioni pertinenti della direttiva 1999/5/CE. Una dichiarazione di conformità è disponibile all'indirizzo Internet www.somfy.com/ce. Le immagini hanno uno scopo puramente indicativo.

Bij deze verklaart Somfy dat het product voldoet aan de essentiële eisen en aan de andere bepalingen van richtlijn 1999/5/CE. Een conformiteitsverklaring staat ter beschikking op de website www.somfy.com/ce. Aan de afbeeldingen kunnen geen rechten worden ontleend.

Por la presente, Somfy declara que el producto cumple con los requisitos básicos y demás disposiciones de la directiva 1999/5/CE. Puede consultar la declaración de conformidad en la siguiente dirección de Internet: www.somfy.com/ce. Fotos no contractuales.

Sommaire

1. Introduction	1	7. Utilisation et mode de fonctionnement	8
2. Sécurité	1	7.1 Avec un point de commande RTS	8
2.1 Sécurité et responsabilité	1	7.2 Détection des obstacles	8
2.2 Consignes spécifiques de sécurité	2	7.3 Protection contre le gel	8
3. Contenu	2	7.4 Protection de la batterie contre la décharge excessive	9
3.1 Contenu du kit	2	7.5 Fonctionnement avec un capteur Soleil RTS	9
3.2 Éléments supplémentaires (en option)	2	8. Réglages supplémentaires facultatifs	10
4. Installation	3	8.1 Position favorite (my)	10
4.1 Préconisations d'installation	3	8.2 Ajout/Suppression d'un point de commande RTS	10
4.2 Première charge de la batterie	3	8.3 Ajout/Suppression d'un capteur Soleil RTS	11
4.3 Installation du (des) panneau(x) solaire(s)	3	8.4 Modification des fins de course	11
4.4 Installation de la batterie	3	9. Astuces et conseils	13
4.5 Installation du moteur	3	9.1 Un problème avec l'Oximo 40 WireFree™ RTS ?	13
5. Câblage	4	9.2 Remplacement d'un point de commande RTS ou d'un capteur RTS perdu ou cassé	13
5.1 Cas avec 1 panneau solaire	4	9.3 Retour en configuration d'origine	13
5.2 Cas avec 2 panneaux solaires	4	9.4 Recharge / Remplacement de la batterie	13
6. Mise en service	5	9.5 Remplacement / Ajout d'un panneau solaire	13
6.1 Pré-enregistrement du point de commande RTS	5	10. Données techniques	14
6.2 Contrôle du sens de rotation	5	10.1 Moteur	14
6.3 Réglage des fins de course et enregistrement du premier point de commande RTS	5	10.2 Panneau solaire	14
6.4 Contrôle des réglages	7	10.3 Batterie	14
6.5 Position favorite (my)	7		
6.6 Activation/désactivation du moteur	7		

1. Introduction

L'Oximo 40 WireFree™ RTS est un kit de motorisation pour volets roulants, composé d'un moteur basse consommation Oximo 40 DC RTS, d'une batterie à plage de tension étendue Oximo WireFree™ Battery et d'un panneau solaire Oximo WireFree™ Solar Panel.

L'Oximo 40 WireFree™ RTS fonctionne à l'énergie solaire : l'énergie solaire captée par le panneau solaire est stockée sous forme d'énergie électrique dans la batterie ; la batterie alimente le moteur. Aucun câblage au circuit électrique n'est nécessaire pour faire fonctionner l'Oximo 40 WireFree™ RTS.

L'Oximo 40 WireFree™ RTS est équipé de la Radio Technology Somfy (RTS). L'utilisation de l'Oximo 40 WireFree™ RTS s'effectue à l'aide d'un point de commande RTS et il est compatible avec les capteurs Soleil RTS.

Attention : Les points de commande séquentiels (ex : Keygo, Inis, Keytis,...) ne sont pas compatibles avec le moteur Oximo 40 DC RTS.

L'Oximo 40 WireFree™ RTS est équipé :

- d'une protection contre les obstacles pour protéger le tablier du volet roulant.
- d'une protection contre le gel pour protéger le tablier du volet roulant.
- d'une protection contre la décharge excessive de la batterie.

2. Sécurité

2.1 Sécurité et responsabilité

Avant d'installer et d'utiliser le produit, lire attentivement la notice d'installation.

Ce produit Somfy doit être installé par un professionnel de la motorisation et de l'automatisation de l'habitat auquel cette notice est destinée.

L'installateur doit par ailleurs, se conformer aux normes et à la législation en vigueur dans le pays d'installation, et informer ses clients des conditions d'utilisation et de maintenance du produit.

Toute utilisation hors du domaine d'application défini par Somfy est non conforme. Elle entraînerait, comme tout irrespect des instructions figurant dans cette notice, l'exclusion de la responsabilité et de la garantie Somfy.

Avant toute installation, vérifier la compatibilité de ce produit avec les équipements et accessoires associés.

2.2 Consignes spécifiques de sécurité

Outre les consignes de sécurité décrites dans cette notice, respecter également les règles d'usage, ainsi que les instructions détaillées dans le document joint «Consignes de sécurité à suivre et à conserver».

2.2.1 Moteur

- 1) Ne jamais immerger le moteur !
- 2) Éviter les chocs !
- 3) Éviter les chutes !
- 4) Ne jamais percer le moteur !

2.2.2 Batterie

► Voir notice Oximo WireFree™ Battery.

2.2.3 Panneau solaire

► Voir notice Oximo WireFree™ Solar Panel.

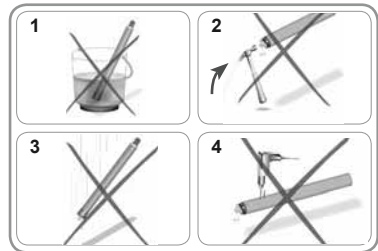

3. Contenu

3.1 Contenu du kit

- 1 moteur Oximo 40 DC RTS (1)
- 1 Oximo WireFree™ Solar Panel : panneau solaire 12 V (2)
- 1 Oximo WireFree™ Battery : batterie NiMH 12 V - 2,2Ah (3)

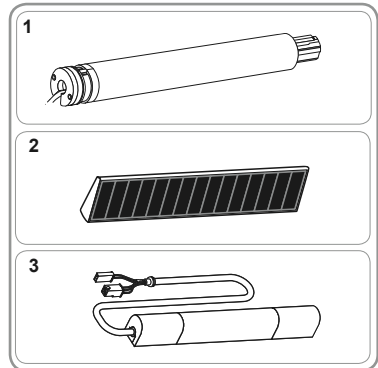

3.2 Éléments supplémentaires (en option)

- 1 Oximo WireFree™ Solar Panel : panneau solaire 12 V (additionnel) (2)
- 1 Oximo WireFree™ Battery : batterie NiMH 12 V - 2,2 Ah de recharge (3)
- 1 Oximo WireFree™ Y Cable : câble en Y pour brancher 2 panneaux solaires (4)
- 1 Oximo WireFree™ Power Supply : chargeur de batterie externe (5).

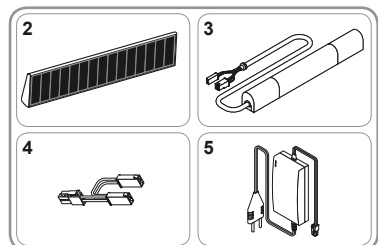

4. Installation

4.1 Préconisations d'installation

4.1.1 Emplacement du moteur et distances à respecter

Les trois éléments qui composent le kit Oximo 40 WireFree™ RTS doivent être installés du même côté du volet roulant.

Somfy recommande d'installer systématiquement les éléments à gauche du volet roulant, même pour un montage avec un panneau solaire. En effet, si l'ajout d'un second panneau solaire s'avère nécessaire, cela ne sera plus possible si les éléments sont installés à droite du volet roulant.

- Distance minimale à respecter entre deux moteurs RTS : 20 cm.
- Distance minimale à respecter entre le moteur Oximo 40 DC RTS et un point de commande RTS : 30 cm.

4.1.2 Emplacement du (des) panneau(x) solaire(s)

- ▶ Voir notice Oximo WireFree™ Solar Panel.

4.1.3 Emplacement de la batterie

- ▶ Voir notice Oximo WireFree™ Battery.

4.2 Première charge de la batterie

- ▶ Voir notice Oximo WireFree™ Battery.

4.3 Installation du (des) panneau(x) solaire(s)

- ▶ Voir notice Oximo WireFree™ Solar™ Panel.

4.4 Installation de la batterie

- ▶ Voir notice Oximo WireFree™ Battery.

4.5 Installation du moteur

4.5.1 Préparation du moteur

- 1) Monter la couronne (A) et la roue (B) sur le moteur.
- 2) Mesurer la longueur (L1) entre la tête du moteur et l'extrémité de la roue.

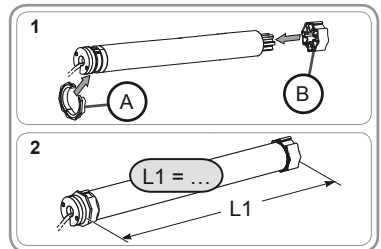
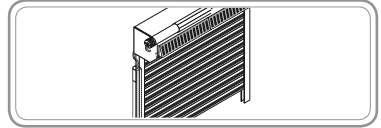

4.5.2 Préparation du tube

Attention ! Tube octo 40 à agrafage intérieur interdit.

- 1) Couper le tube d'enroulement à la longueur désirée.
- 2) Ébavurer le tube d'enroulement et éliminer les copeaux.
- 3) Pour les tubes d'enroulement lisses, découper une encoche selon les cotes suivantes :
 - e = 5 mm
 - h = 18 mm

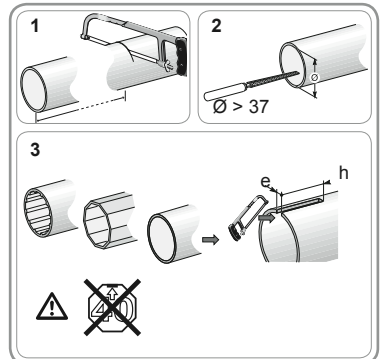

4.5.3 Assemblage moteur - tube

- 1) Glisser le moteur dans le tube d'enroulement.
Pour les tubes d'enroulement lisses, positionner l'encoche découpée sur la couronne.
- 2) Fixer le tube d'enroulement sur la roue avec 3 rivets pop acier Ø 4 mm placés à :
 - au moins 5 mm de l'extrémité extérieure de la roue : L1 - 5, et
 - au plus 15 mm de l'extrémité extérieure de la roue.

Attention ! Les rivets pop ne doivent pas être fixés sur le moteur mais uniquement sur la roue.

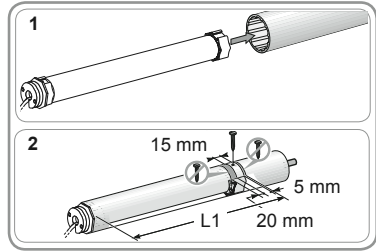

4.5.4 Montage du tube motorisé

- Monter l'ensemble tube-moteur sur le support embout (C).
- Monter l'ensemble tube-moteur sur le support moteur (D).

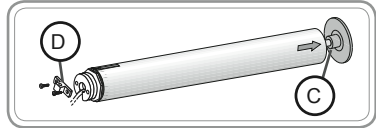

Attention ! Toujours faire une boucle sur le câble d'alimentation pour éviter la pénétration d'eau dans le moteur !

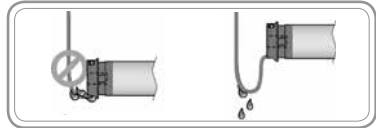

5. Câblage

Attention ! Les câbles et les connecteurs doivent être protégés de l'enroulement du volet roulant.

Somfy recommande de placer les connecteurs derrière la joue et de fixer les câbles à l'intérieur du coffre du volet roulant.

5.1 Cas avec 1 panneau solaire

- 1) Câbler le connecteur 2 broches du panneau solaire à celui de la batterie (E).
- 2) Câbler le connecteur 4 broches du moteur Oximo 40 DC RTS à celui de la batterie (F).

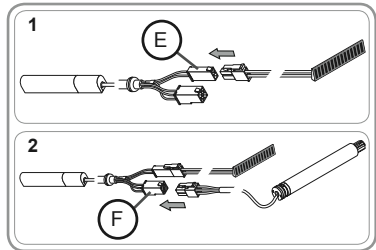

5.2 Cas avec 2 panneaux solaires

- 1) Câbler chaque panneau solaire à un connecteur du câble en Y (G).
► Voir notice Oximo WireFree™ Solar Panel.
- 2) Câbler le connecteur 2 broches du câble en Y (H) à celui de la batterie (E).
- 3) Câbler le connecteur 4 broches du moteur Oximo 40 DC RTS à celui de la batterie (F).

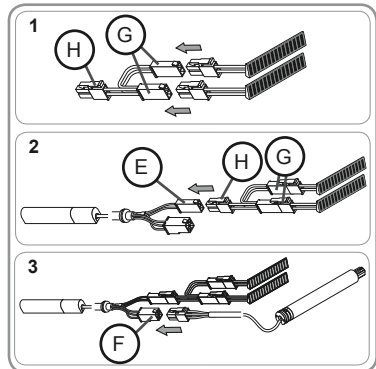

6. Mise en service

La mise en service de l'Oximo 40 WireFree™ RTS s'effectue à l'aide d'un point de commande RTS.

Attention ! Les points de commande séquentiels (ex : Keygo, Inis, Keytis,...) ne sont pas compatibles avec le moteur Oximo 40 DC RTS.

Attention ! Si l'installation est composée de plusieurs moteurs, un seul moteur doit être activé à la fois ! (Se reporter à la notice Oximo WireFree™ Battery pour activer ou désactiver un moteur grâce au bouton PROG situé sur la batterie).

6.1 Pré-enregistrement du point de commande RTS

Attention ! Avant la mise en service de l'Oximo 40 WireFree™ RTS, faire charger la batterie complètement à l'aide du chargeur de batterie externe compatible Somfy, par un professionnel (voir notice Oximo WireFree™ Battery).

- 1) Suivre les étapes décrites dans le chapitre «Installation» pour connecter le moteur à son alimentation (batterie et panneau solaire).
- 2) Appuyer en même temps sur les touches Montée / Descente du point de commande RTS :
 - ▶ Le volet roulant fait un va-et-vient, le point de commande est pré-enregistré dans le moteur.



6.2 Contrôle du sens de rotation

- 1) Appuyer sur la touche Montée du point de commande RTS :
 - a) Si le volet roulant monte, le sens de rotation est correct :
 - ▶ Passer au paragraphe «Réglage des fins de course».
 - b) Si le volet roulant descend, le sens de rotation est incorrect :
 - 2) Appuyer sur la touche STOP/my du point de commande RTS jusqu'au va-et-vient du volet roulant : le sens de rotation est modifié.
 - 3) Appuyer sur la touche Montée du point de commande RTS pour contrôler le sens de rotation.

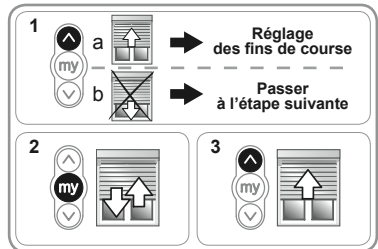

6.3 Réglage des fins de course et enregistrement du premier point de commande RTS

Le réglage des fins de course dépend du type de liens et de verrous utilisés ainsi que de la présence ou non de butées sur la lame finale.

6.3.1 Avec verrous et avec butées sur lame finale

Lorsque le volet roulant est équipé avec des verrous (I) et avec des butées sur la lame finale (J), les fins de course se règlent automatiquement après avoir suivi la procédure suivante :

- 1) Appuyer en même temps sur les touches Montée et Descente jusqu'au va-et-vient du volet roulant.
- 2) Appuyer sur la touche STOP/my jusqu'au va-et-vient du volet roulant.
- 3) Appuyer sur le bouton PROG du point de commande RTS pour enregistrer le premier point de commande :
 - ▶ Le volet roulant effectue un bref va-et-vient.
 - ▶ Les positions des fins de course sont enregistrées.

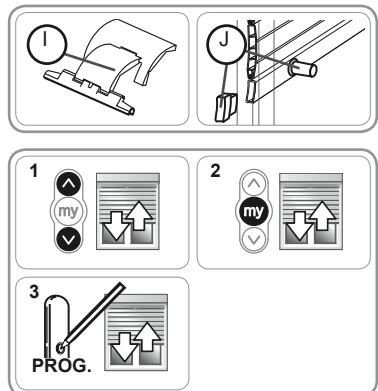

6.3.2 Avec verrous et sans butées sur lame finale

Lorsque le volet roulant est équipé avec des verrous (I) et sans butées sur la lame finale (K), la fin de course basse se règle automatiquement alors que la fin de course haute doit être réglée à l'aide du point de commande.

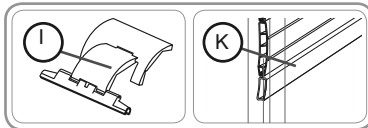

Réglage de fin de course haute

- 1) Placer le volet roulant en position de fin de course haute souhaitée.
 - Si besoin, ajuster la position du volet roulant avec les touches Montée ou Descente.
- 2) Appuyer en même temps sur les touches STOP/my et Descente :
 - ▶ Le volet roulant descend dans un mouvement continu même après avoir lâché les touches STOP/my et Descente.
- 3) Laisser descendre le volet roulant jusqu'à mi-hauteur.
- 4) Faire un appui bref sur la touche STOP/my pour arrêter le déplacement du volet roulant.
- 5) Appuyer de nouveau sur la touche STOP/my jusqu'au va et vient du volet roulant :
- 6) Appuyer sur le bouton PROG du point de commande RTS pour enregistrer le premier point de commande :
 - ▶ Le volet roulant effectue un bref va-et-vient.
 - ▶ Les positions des fins de course sont enregistrées.

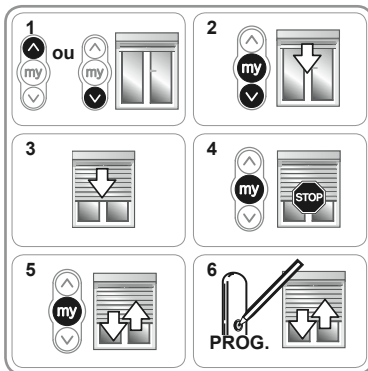

6.3.3 Avec liens souples et avec butées sur lame finale

Lorsque le volet roulant est équipé avec des liens souples (L) et avec des butées sur la lame finale (J), la fin de course haute se règle automatiquement alors que la fin de course basse doit être réglée à l'aide du point de commande.

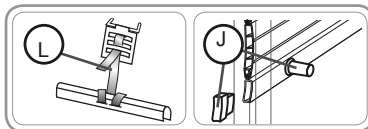

Réglage de fin de course basse

- 1) Placer le volet roulant en position de fin de course basse souhaitée.
 - Si besoin, ajuster la position du volet roulant avec les touches Montée ou Descente.
- 2) Appuyer en même temps sur les touches STOP/my et Montée :
 - ▶ Le volet roulant monte dans un mouvement continu même après avoir lâché les touches STOP/my et Montée.
- 3) Laisser monter le volet roulant jusqu'à mi-hauteur.
- 4) Faire un appui bref sur la touche STOP/my pour arrêter le déplacement du volet roulant.
- 5) Appuyer de nouveau sur la touche STOP/my jusqu'au va et vient du volet roulant :
- 6) Appuyer sur le bouton PROG du point de commande RTS pour enregistrer le premier point de commande :
 - ▶ Le volet roulant effectue un bref va-et-vient.
 - ▶ Les positions des fins de course sont enregistrées.

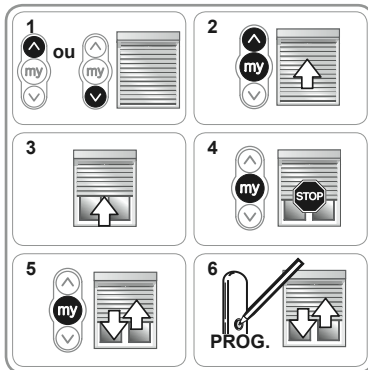

6.3.4 Avec liens souples et sans butées sur lame finale

Lorsque le volet roulant est équipé avec des liens souples (L) et sans butées sur la lame finale (K), les fins de course basse et haute doivent être réglées à l'aide du point de commande.

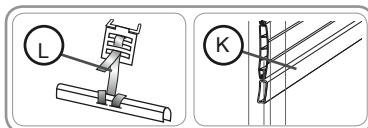

Réglage de fin de course basse

- 1) Placer le volet roulant en position de fin de course basse souhaitée.
 - Si besoin, ajuster la position du volet roulant avec les touches Montée ou Descente.
- 2) Appuyer en même temps sur les touches STOP/my et Montée :
 - ▶ Le volet roulant monte dans un mouvement continu même après avoir lâché les touches STOP/my et Montée.
- 3) Laisser monter le volet roulant jusqu'à mi-hauteur.
- 4) Faire un appui bref sur la touche STOP/my pour arrêter le déplacement du volet roulant et passer au réglage de la fin de course haute.

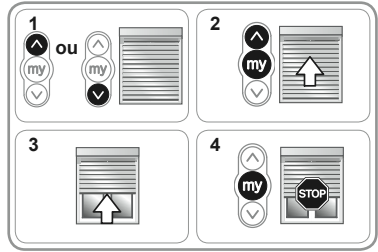

Réglage de fin de course haute

- 1) Placer le volet roulant en position de fin de course haute souhaitée.
 - Si besoin, ajuster la position du volet roulant avec les touches Montée ou Descente.
- 2) Appuyer en même temps sur les touches STOP/my et Descente :
 - ▶ Le volet roulant descend dans un mouvement continu même après avoir lâché les touches STOP/my et Descente.
- 3) Laisser descendre le volet roulant jusqu'à mi-hauteur.
- 4) Faire un appui bref sur la touche STOP/my pour arrêter le déplacement du volet roulant.
- 5) Appuyer de nouveau sur la touche STOP/my jusqu'au va et vient du volet roulant :
- 6) Appuyer sur le bouton PROG du point de commande RTS pour enregistrer le premier point de commande :
 - ▶ Le volet roulant effectue un bref va-et-vient.
 - ▶ Les positions des fins de course sont enregistrées.

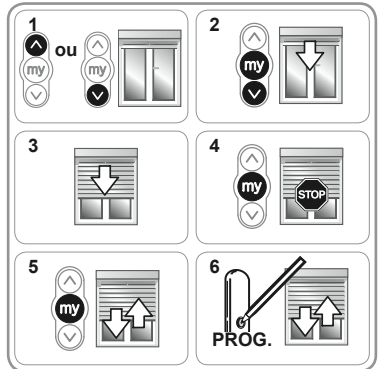

6.4 Contrôle des réglages

- Contrôler le réglage des fins de course haute et basse à l'aide du point de commande RTS.

6.5 Position favorite (my)

Le moteur Oximo 40 DC RTS est livré avec une position favorite pré-programmée qui correspond à une fermeture presque complète du volet roulant (lames ajourées).

Pour modifier la position favorite pré-programmée, se reporter au chapitre 8.1.

Activation de la position favorite

- Faire faire 1 cycle complet de Montée et de Descente du volet roulant jusqu'en fins de course haute et basse pour activer la position favorite.

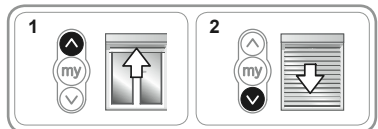

6.6 Activation/désactivation du moteur

Le moteur Oximo 40 DC RTS peut être désactivé le temps du transport, en cas de stockage prolongé ou lors de la mise en service d'un autre moteur RTS à proximité, à l'aide du bouton PROG de la batterie.

Cela permet de limiter la décharge de la batterie et supprime tout risque de manœuvre intempestive.

Cette fonction est effective après le câblage.

Pour activer ou désactiver le moteur :

- 1) Démonter le capot en plastique de la batterie côté câble pour accéder au bouton PROG.
- 2) Appuyer 1 seconde maximum sur le bouton PROG de la batterie, puis le relâcher.
 - a) Si le volet roulant effectue un premier mouvement dans un sens puis, une seconde plus tard, un deuxième mouvement dans l'autre sens :
 - ▶ La batterie a désactivé le moteur : le volet roulant ne se déplace plus, quelque soient les informations transmises par les points de commande ou les capteurs associés.
 - b) Si le volet roulant effectue un bref va-et-vient.
 - ▶ La batterie a activé le moteur : le volet roulant se déplace en fonction des informations transmises par les points de commande ou les capteurs associés.
- 3) Remettre en place le capot en plastique de la batterie.

Remarque : après l'installation du volet roulant, contrôler que le moteur est bien activé à l'aide du point de commande RTS.

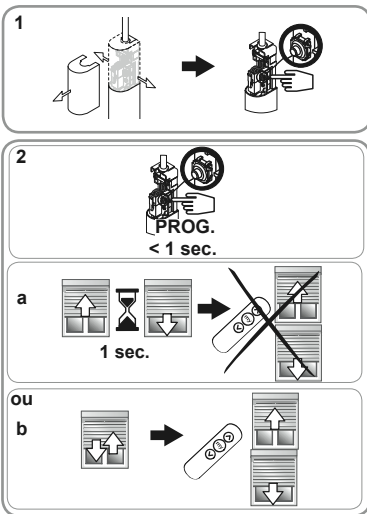

7. Utilisation et mode de fonctionnement

7.1 Avec un point de commande RTS

Attention ! Le moteur ne réagit pas aux ordres donnés par la molette d'une Telis Mod/Var.

7.1.1 Position favorite (my)

- Faire un appui bref sur la touche STOP/my :
 - ▶ Le volet roulant se met en mouvement et s'arrête en position favorite (my).

Si le volet roulant reste en position initiale, la position favorite n'est pas activée : voir chapitre 6.5.

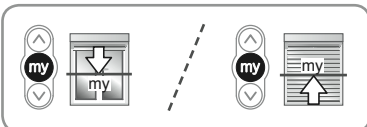

7.1.2 Touches Montée / Descente

- Un appui bref sur la touche Montée ou Descente provoque une montée ou une descente complète du volet roulant.

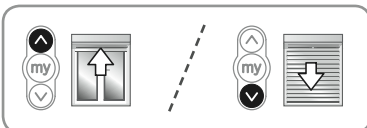

7.1.3 Fonction STOP

Le volet roulant est en cours de déplacement

- Faire un appui sur la touche STOP/my :
 - ▶ Le volet roulant s'arrête automatiquement.

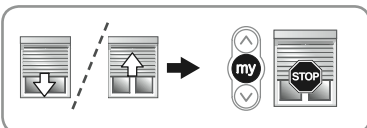

7.2 Détection des obstacles

La détection automatique des obstacles permet de protéger le tablier du volet roulant et de dégager les obstacles :

- Si le tablier du volet roulant rencontre un obstacle à la descente :
 - ▶ Soit le volet roulant s'arrête automatiquement.
 - ▶ Soit il s'arrête et remonte automatiquement.
- Si le tablier du volet roulant rencontre un obstacle à la montée :
 - ▶ Le volet roulant s'arrête automatiquement.

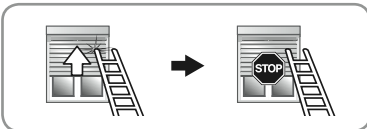
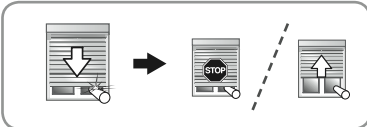

7.3 Protection contre le gel

La protection contre le gel fonctionne comme la détection des obstacles :

- Si le moteur détecte une résistance :
 - ▶ Il s'arrête automatiquement pour protéger le tablier du volet roulant et le remet en position initiale.

7.4 Protection de la batterie contre la décharge excessive

A chaque fois que le moteur reçoit un ordre de montée ou de descente, il contrôle la tension de la batterie afin de ne pas la décharger en dessous de 10 V.

- Si la tension de la batterie est supérieure à 11,5 V : le moteur fonctionne normalement.
- Si la tension est inférieure à 11,5 V et supérieure à 10 V :
 - Suite à un appui sur la touche Montée, le volet roulant marque un temps d'arrêt en cours de montée.
 - Suite à un appui sur la touche Descente ou STOP/my, le volet roulant n'exécute pas l'ordre demandé mais deux mouvements brefs dans le même sens.
 - ▶ Ces comportements indiquent un niveau de batterie faible.
- Si la tension est inférieure à 10 V :
 - Le volet roulant ne se déplace pas.

Grâce au(x) panneau(x) solaire(s), la tension de la batterie va remonter au-delà de 12 V, et le moteur va reprendre son fonctionnement normal.

Toutefois il existe une solution alternative pour recharger la batterie grâce au chargeur de batterie externe compatible Somfy.

▶ **Voir notice Oximo WireFree™ Battery.**

Attention ! Ne jamais laisser la batterie déchargée.

7.5 Fonctionnement avec un capteur Soleil RTS

Pour ajouter ou supprimer un capteur, se reporter au chapitre 8.3.

Le fonctionnement de l'Oximo 40 WireFree™ RTS avec un capteur Soleil RTS dépend de la position du volet roulant.

7.5.1 Le volet roulant ne se trouve pas en fin de course basse

Si le moteur Oximo 40 DC RTS est associé à un capteur Soleil RTS, que la fonction Soleil est activée, que la position favorite est activée et que la tension de la batterie est supérieure à 11,5 V, alors le volet roulant se déplacera en fonction des informations transmises par le capteur Soleil RTS.

7.5.1.1 Apparition du soleil

- Lorsque l'ensoleillement atteint le seuil réglé sur le capteur Soleil RTS et dure au moins deux minutes, le volet roulant se déplace pour atteindre la position favorite (my) pré-réglée.



7.5.1.2 Disparition du soleil

- Lorsque l'ensoleillement est inférieur au seuil réglé sur le capteur Soleil RTS, le volet roulant remonte en fin de course haute après un délai d'attente de 15 à 30 minutes.



7.5.2 Le volet roulant se trouve en fin de course basse

Si le volet roulant se trouve en fin de course basse, quel que soient les informations transmises par le capteur Soleil RTS, celui-ci ne se déplace pas et reste en position de fin de course basse.

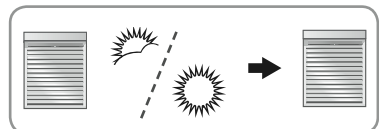

8. Réglages supplémentaires facultatifs

8.1 Position favorite (my)

8.1.1 Modification de la position favorite

Vérifier que la position favorite a été activée (voir chapitre 6.5).

- 1) Mettre le volet roulant dans la nouvelle position favorite (my) souhaitée en appuyant sur la touche Montée ou Descente du point de commande RTS.
- 2) Appuyer sur la touche STOP/my jusqu'au va-et-vient du volet roulant :

► La nouvelle position favorite est enregistrée.

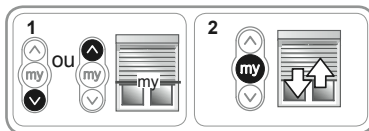

8.1.2 Suppression de la position favorite

Vérifier que la position favorite a été activée (voir chapitre 6.5).

- 1) Appuyer sur la touche STOP/my :
 - Le volet roulant se met en mouvement et s'arrête en position favorite (my).
- 2) Appuyer de nouveau sur la touche STOP/my jusqu'au va-et-vient du volet roulant :

► La position favorite est supprimée.

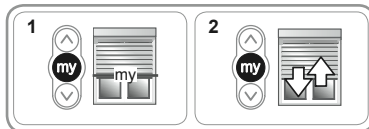

8.2 Ajout/Suppression d'un point de commande RTS

Attention : un maximum de 12 points de commande peut être enregistré dans un Oximo 40 WireFree™ RTS.

La procédure à suivre pour l'ajout ou la suppression d'un point de commande est identique.

- Accéder au bouton PROG de la batterie.
- 1) Faire un appui long sur le bouton PROG de la batterie, jusqu'au va-et-vient du volet roulant :
 - Le moteur est en mode programmation pendant environ 2 min.
 - 2) Faire un appui bref sur le bouton PROG du point de commande RTS (N) à ajouter ou à supprimer :
 - Le volet roulant effectue un va-et-vient,
 - Le point de commande RTS est enregistré ou supprimé du moteur.

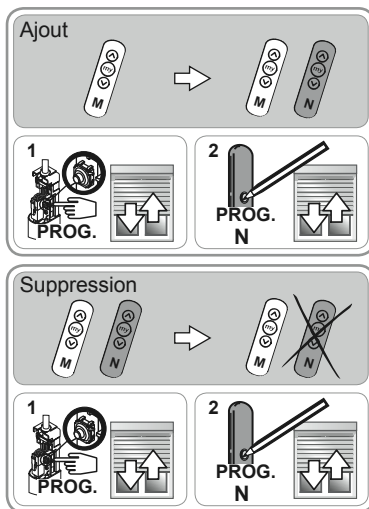

Remarque : La procédure indiquée dans la notice du point de commande RTS peut également être suivie (voir notice correspondante).

8.3 Ajout/Suppression d'un capteur Soleil RTS

Attention : un maximum de 3 capteurs peut être enregistré dans un Oximo 40 WireFree™ RTS.

La procédure à suivre pour l'ajout ou la suppression d'un capteur Soleil est identique.

- Vérifier que la position favorite a été activée (voir chapitre 6.5). Ceci permet une utilisation correcte du capteur.
- Accéder au bouton PROG de la batterie.

1) Faire un appui long sur le bouton PROG de la batterie, jusqu'au va-et-vient du volet roulant :

- ▶ Le moteur est en mode programmation pendant environ 2 min.

2) Faire un appui bref sur le bouton PROG du capteur Soleil RTS (O) à ajouter ou à supprimer :

- ▶ Le volet roulant effectue un va-et-vient,
- ▶ Le capteur Soleil RTS (O) est enregistré ou supprimé du moteur.

Pour l'utilisation du capteur Soleil RTS, se reporter à la notice du capteur Soleil RTS.

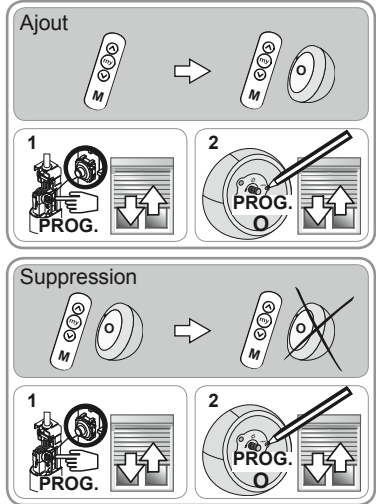

8.4 Modification des fins de course

Le réglage et la modification des fins de course dépend du type de liens et verrous utilisés et de la présence ou non de butées sur la lame finale.

8.4.1 Avec verrous et avec butées sur lame finale

Lorsque le volet roulant est équipé avec des verrous et avec des butées sur lame finale, les fins de course se réajustent automatiquement tous les 56 cycles, ou après une coupure d'alimentation.

8.4.2 Avec verrous et sans butées sur lame finale

Lorsque le volet roulant est équipé de verrous et sans butées sur la lame finale, la fin de course haute peut être modifiée.

Réajustement de fin de course haute

- 1) Monter le volet roulant en position de fin de course haute réglée.
- 2) Appuyer en même temps sur les touches Montée et Descente jusqu'au va-et-vient du volet roulant.
- 3) Ajuster la position haute du volet roulant avec les touches Montée ou Descente.
- 4) Appuyer sur la touche STOP/my jusqu'au va-et-vient du volet roulant :
 - ▶ La nouvelle position de fin de course haute est enregistrée.

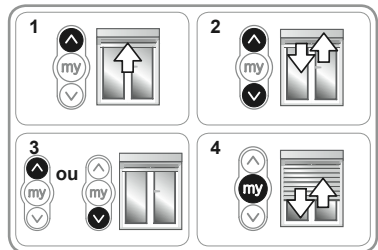

8.4.3 Avec liens souples et avec butées sur lame finale

Lorsque le volet roulant est équipé de liens souples et de butées sur la lame finale, la fin de course haute s'ajuste automatiquement alors que la fin de course basse peut-être modifiée.

Réajustement de fin de course basse

- 1) Descendre le volet roulant en position de fin de course basse réglée.
- 2) Appuyer en même temps sur les touches Montée et Descente jusqu'au va-et-vient du volet roulant.

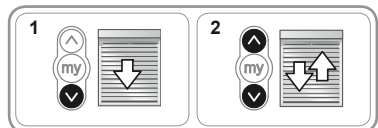

- 3) Ajuster la position basse du volet roulant avec les touches Montée ou Descente.
 4) Appuyer sur la touche STOP/my jusqu'au va-et-vient du volet roulant :
 ► La nouvelle position de fin de course basse est enregistrée.

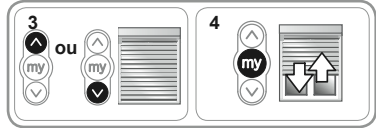

8.4.4 Avec liens souples et sans butées sur lame finale

Lorsque le volet roulant est équipé avec des liens souples et sans butées sur la lame finale, les fins de course basse et haute peuvent être modifiées.

Réajustement de fin de course haute

- 1) Monter le volet roulant en position de fin de course haute réglée.
- 2) Appuyer en même temps sur les touches Montée et Descente jusqu'au va-et-vient du volet roulant.
- 3) Ajuster la position haute du volet roulant avec les touches Montée ou Descente.
- 4) Appuyer sur la touche STOP/my jusqu'au va-et-vient du volet roulant :
 ► La nouvelle position de fin de course haute est enregistrée.

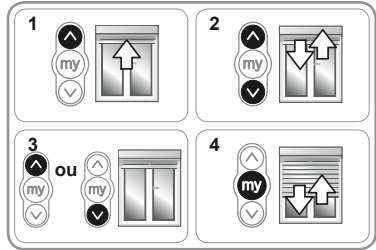

Réajustement de fin de course basse

- 1) Descendre le volet roulant en position de fin de course basse réglée.
- 2) Appuyer en même temps sur les touches Montée et Descente jusqu'au va-et-vient du volet roulant.
- 3) Ajuster la position basse du volet roulant avec les touches Montée ou Descente.
- 4) Appuyer sur la touche STOP/my jusqu'au va-et-vient du volet roulant :
 ► La nouvelle position de fin de course basse est enregistrée.

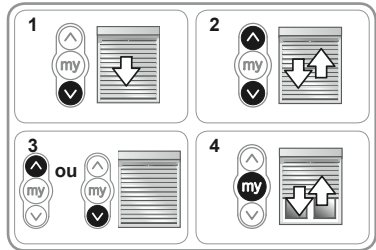

9. Astuces et conseils

9.1 Un problème avec l'Oximo 40 WireFree™ RTS ?

Problèmes	Causes possibles	Solutions
Le volet roulant ne fonctionne pas.	Le câblage est incorrect.	Contrôler le câblage et le modifier si besoin.
	Le moteur est désactivé.	Activer le moteur à l'aide du bouton PROG de la batterie.
	La batterie est faible.	Voir notice Oximo WireFree™ Battery.
	La pile du point de commande est faible.	Contrôler si la pile est faible et la remplacer si besoin.
	Le point de commande n'est pas compatible.	Contrôler la compatibilité et remplacer le point de commande si besoin.
	Le point de commande utilisé n'est pas enregistré dans le moteur.	Utiliser un point de commande enregistré ou enregistrer ce point de commande, voir chapitre 8.2.
	La réception radio est altérée par des équipements radio externes (par exemple un casque hi-fi).	Arrêter les équipements radio alentours.
Le volet roulant marque un temps d'arrêt avant de monter, lors d'un appui sur la touche Montée.	La batterie est faible.	Voir notice Oximo WireFree™ Battery.
Le volet roulant effectue deux mouvements brefs dans le même sens, lors d'un appui sur la touche Descente ou STOP/my.	La batterie est faible.	Voir notice Oximo WireFree™ Battery.
Le volet roulant reste en position initiale lors d'un appui sur la touche STOP/my.	La position favorite n'est pas activée.	Activer la position favorite, voir chapitre 6.5.
	La position favorite a été supprimée.	Enregistrer une position favorite, voir chapitre 8.1.
Le volet roulant effectue un bref mouvement et s'arrête.	La couronne est mal mise en place.	Fixer la couronne correctement.
	Le volet roulant est bloqué par la détection du gel.	Attendre que la température remonte.
Le volet roulant s'arrête trop tôt.	Les fins de course sont mal réglées.	Réajuster les fins de course, voir chapitre 8.4.
	Le volet roulant a détecté un obstacle.	Si l'obstacle est visible, enlever l'obstacle. Si l'obstacle est invisible, vérifier l'assemblage du volet roulant.
Il est impossible de régler la deuxième fin de course.	La distance entre les 2 fins de course est trop faible.	Augmenter la taille du volet roulant.

9.2 Remplacement d'un point de commande RTS ou d'un capteur RTS perdu ou cassé

► Voir notice Oximo WireFree™ Battery.

9.3 Retour en configuration d'origine

► Voir notice Oximo WireFree™ Battery.

9.4 Recharge / Remplacement de la batterie

► Voir notice Oximo WireFree™ Battery.

9.5 Remplacement / Ajout d'un panneau solaire

► Voir notice Oximo WireFree™ Solar Panel.

10. Données techniques

10.1 Moteur

Alimentation : 12 V DC

Fréquence radio : 433,42 MHz

Indice de protection : IP 44

Température d'utilisation : - 20 à + 70°C

Nombre maximal de points de commandes RTS associés : 12

Nombre maximal de capteurs associés : 3

10.2 Panneau solaire

► Voir notice Oximo WireFree™ Solar Panel

10.3 Batterie

► Voir notice Oximo WireFree™ Battery

Inhaltsverzeichnis

1. Einleitung	15	7.2 Hinderniserkennung	22
2. Sicherheitshinweise	15	7.3 Festfrierschutz	22
2.1 Sicherheit und Gewährleistung	15	7.4 Tiefentladungsschutz der Batterie	23
2.2 Spezifische Sicherheitshinweise	16	7.5 Ansteuerung mit einem RTS-Sonnensensor	23
3. Inhalt	16	8. Zusätzliche Einstellungen (fakultativ)	24
3.1 Komponenten	16	8.1 Lieblingsposition (my)	24
3.2 Zubehör (optional)	16	8.2 Hinzufügen / Löschen eines RTS-Funksenders	24
4. Installation	17	8.3 Hinzufügen / Löschen eines RTS-Sonnensensors	25
4.1 Installationsanweisung	17	8.4 Ändern der Endlagen	25
4.2 Erstmaliges Laden der Batterie	17	9. Tipps und Hinweise	27
4.3 Installation des / der Solarpaneels	17	9.1 Ein Problem mit dem Oximo 40 WireFree™ RTS?	27
4.4 Installation der Batterie	17	9.2 Ersatz eines verlorenen oder beschädigten RTS-Funksenders oder RTS-Sensors	27
4.5 Installation des Antriebs	17	9.3 Zurücksetzen auf Werkseinstellung	27
5. Verkabelung	18	9.4 Laden / Austausch der Batterie	27
5.1 Situation mit 1 Solarpanel	18	9.5 Hinzufügen / Löschen eines Solarpanels	27
5.2 Situation mit 2 Solarpaneelen	18	10. Technische Daten	28
6. Inbetriebnahme	19	10.1 Antrieb	28
6.1 Vorabspeicherung des RTS Funksenders	19	10.2 Solarpanel	28
6.2 Prüfen der Drehrichtung	19	10.3 Batterie	28
6.3 Einstellen der Endlagen und Einlernen des ersten RTS-Funksenders	19		
6.4 Überprüfung der Einstellungen	21		
6.5 Lieblingsposition (my)	21		
6.6 Aktivierung/Deaktivierung des Antriebs	21		
7. Bedienung und Betriebsarten	22		
7.1 Mittels eines RTS Funksenders	22		

1. Einleitung

Der Oximo 40 WireFree™ RTS ist ein Antriebskit für Rollläden, bestehend aus dem besonders stromsparenden Oximo 40 DC RTS-Antrieb, der Batterie Oximo WireFree™ Battery mit erweiterten Spannungsbereich und dem Solarpanel Oximo WireFree™ Solar Panel.

Der Oximo 40 WireFree™ RTS arbeitet mit Solarstrom: Die vom Solarpanel erzeugte Energie wird als elektrischer Strom in der Batterie gespeichert; die Batterie versorgt den Antrieb. Für den Betrieb des Oximo 40 WireFree™ RTS ist kein Anschluss an das Hauptstromnetz nötig.

Der Oximo 40 WireFree™ RTS verfügt über die Radio Technology Somfy (RTS). Er wird mit Hilfe eines RTS-Funksenders gesteuert und ist kompatibel mit den RTS-Sonnensensoren.

Achtung: Sequentiell arbeitende Funksender (z.B. Keygo, Inis, Keytis,...) sind mit dem Oximo 40 DC RTS-Antrieb nicht kompatibel.

Zur Ausstattung des Oximo 40 WireFree™ RTS gehört:

- eine Hinderniserkennung, die im Falle von Hindernissen Beschädigungen des Rollladenpanzers verhindert.
- ein Festfrierschutz, der bei angefrorenen Rollladenlamellen Beschädigungen des Rollladenpanzers verhindert.
- ein Tiefentladungsschutz für die Batterie.

2. Sicherheitshinweise

2.1 Sicherheit und Gewährleistung

Lesen Sie bitte vor der Installation und Verwendung dieses Produktes diese Gebrauchsanleitung sorgfältig durch.

Dieses Somfy-Produkt muss von einer fachlich qualifizierten Person installiert werden, für die diese Anleitung bestimmt ist.

Die fachlich qualifizierte Person muss außerdem alle im Installationsland geltenden Normen und Gesetze befolgen, und ihre Kunden über die Bedienungs- und Wartungsbedingungen des Produkts informieren.

Jede Verwendung, die nicht dem von Somfy bestimmten Anwendungsbereich entspricht, gilt als nicht bestimmungsgemäß. Im Falle einer nicht bestimmungsgemäßen Verwendung, wie auch bei Nicht-Befolgung der Hinweise in dieser Anleitung, entfällt die Haftung und Gewährleistungspflicht von Somfy.

Vor der Montage muss die Kompatibilität dieses Produkts mit den dazugehörigen Ausrüstungs- und Zubehörteilen geprüft werden.

2.2 Spezifische Sicherheitshinweise

Beachten Sie neben den Sicherheitshinweisen in dieser Anleitung auch die Nutzungshinweise und die detaillierten Anweisungen im beigefügten Dokument „Sicherheitshinweise, bitte beachten und aufbewahren“.

2.2.1 Antrieb

- 1) Den Antrieb nie in Flüssigkeit tauchen!
- 2) Nie auf den Antrieb schlagen!
- 3) Den Antrieb nie fallen lassen!
- 4) Den Antrieb nie anbohren!

2.2.2 Batterie

- ▶ Siehe Anleitung Oximo WireFree™ Battery.

2.2.3 Solarpanel

- ▶ Siehe Anleitung Oximo WireFree™ Solar Panel.

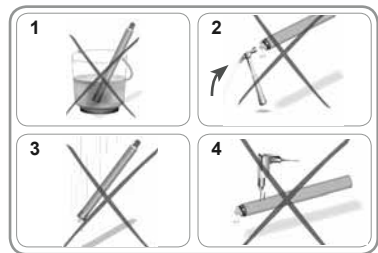

3. Inhalt

3.1 Komponenten

- 1 Oximo 40 DC RTS-Antrieb (1)
- 1 Oximo WireFree™ Solar Panel: 12 V-Solarpanel (2)
- 1 Oximo WireFree™ Battery: NiMH 12 V-Batterie – 2,2Ah (3)

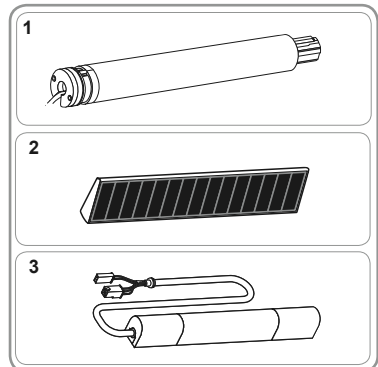

3.2 Zubehör (optional)

- 1 Oximo WireFree™ Solar Panel: 12 V-Solarpanel(zusätzlich) (2)
- 1 Oximo WireFree™ Battery: NiMH-Austauschbatterie, 12 V – 2,2 Ah (3)
- 1 Oximo WireFree™ Y Cable: Y-Kabel zum Anschluss von 2 Solarpanelen (4)
- 1 Oximo WireFree™ Power Supply: Externes Batterieladegerät (5).

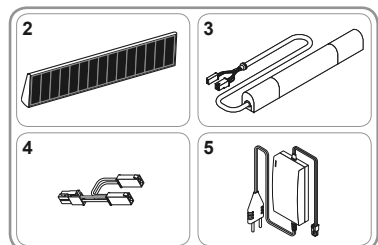

4. Installation

4.1 Installationsanweisung

4.1.1 Anordnung des Antriebs und einzuhaltende Abstände

Die 3 Elemente des Kits Oximo 40 WireFree™ RTS müssen auf derselben Seite des Rollladens montiert werden.

Somfy empfiehlt, die Elemente grundsätzlich auf der linken Seite des Rollladenkastens zu montieren, auch bei Montage mit nur einem Solarpanel. Sollte zu einem späteren Zeitpunkt ein zweites Solarpanel montiert werden, ist dies nicht möglich, wenn die Elemente auf der rechten Seite des Rollladens montiert sind.

- Mindestabstand zwischen zwei RTS-Antrieben: 20 cm.
- Mindestabstand zwischen dem Oximo 40 DC RTS-Antrieb und einem RTS-Funksender: 30 cm.

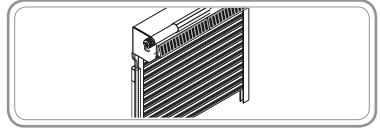

4.1.2 Anordnung des / der Solarpanels

- ▶ Siehe Anleitung Oximo WireFree™ Solar Panel.

4.1.3 Anordnung der Batterie

- ▶ Siehe Anleitung Oximo WireFree™ Battery.

4.2 Erstmaliges Laden der Batterie

- ▶ Siehe Anleitung Oximo WireFree™ Battery.

4.3 Installation des / der Solarpanels

- ▶ Siehe Anleitung Oximo WireFree™ Solar™ Panel.

4.4 Installation der Batterie

- ▶ Siehe Anleitung Oximo WireFree™ Battery.

4.5 Installation des Antriebs

4.5.1 Vorbereitung des Antriebs

- 1) Montieren Sie den Adapter (A) und den Mitnehmer (B) an den Antrieb.
- 2) Messen Sie die Länge (L1) zwischen Antriebskopf und dem äußeren Rand des Mitnehmers.

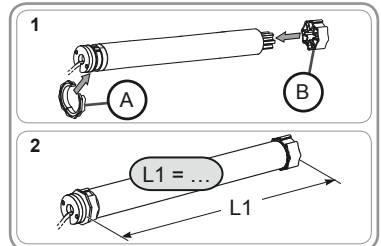

4.5.2 Vorbereitung der Welle

Achtung! Eine 40er Achtkantwelle mit innenliegender Falz darf nicht verwendet werden.

- 1) Schneiden Sie die Welle auf die gewünschte Länge zu.
- 2) Entgraten Sie die Welle und entfernen Sie die Späne.
- 3) Versehen Sie Präzisionsrohre mit einer Ausklinkung, die folgende Abmessungen hat:
 - e = 5 mm
 - h = 18 mm

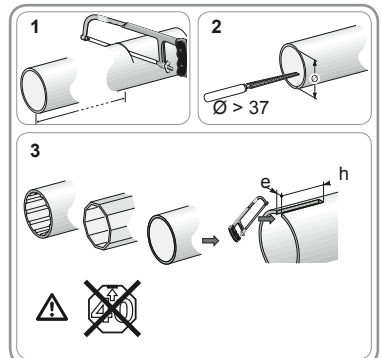

4.5.3 Zusammenbau von Antrieb und Welle

- 1) Führen Sie den Antrieb in die Welle ein.
Positionieren Sie -bei Präzisionsrohren- die Ausklinkung auf dem Adapter.
- 2) Fixieren Sie die Welle mit 3 Blindnieten Ø 4 mm am Mitnehmer, und zwar:
 - in einem Abstand von mind. 5 mm vom äußeren Rand des Mitnehmers: L1 - 5, und
 - in einem Abstand von max. 15 mm vom äußeren Rand des Mitnehmers.

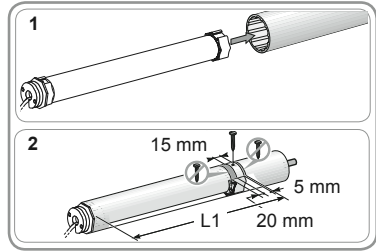

Achtung! Die Blindnieten dürfen nur am Mitnehmer angebracht werden, nicht am Antrieb.

4.5.4 Montage der Welle mit Antrieb

- Bringen Sie die Einheit Welle-Antrieb am Gegenlager (C) an.
- Bringen Sie die Einheit Welle-Antrieb am Antriebslager (D) an.

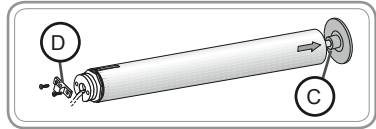

Achtung! Sehen Sie eine Schleife im Versorgungskabel vor, um das Eindringen von Wasser in den Antrieb zu vermeiden!

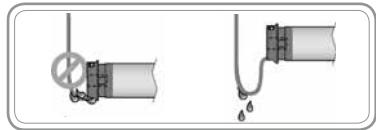

5. Verkabelung

Achtung! Die Kabel und Steckverbinder müssen davor geschützt werden, vom Rollladen mit aufgewickelt zu werden.

Somfy empfiehlt, die Steckverbinder hinter die Lagerplatte zu schieben und die Kabel im inneren des Rolladenkastens zu fixieren.

5.1 Situation mit 1 Solarpanel

- 1) Verbinden Sie den 2-poligen Steckverbinder des Solarpanels mit dem der Batterie (E).
- 2) Verbinden Sie den 4-poligen Steckverbinder des Oximo 40 DC RTS-Antriebs mit dem der Batterie (F).

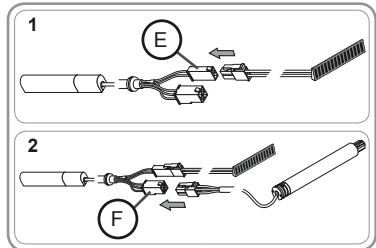

5.2 Situation mit 2 Solarpanelen

- 1) Schließen Sie jedes Solarpanel an einen der Steckverbinder des Y-Kabels (G) an.
 - Siehe Anleitung Oximo WireFree™ Solar Panel.
- 2) Verbinden Sie den 2-poligen Steckverbinder des Y-Kabels (H) mit dem der Batterie (E).
- 3) Verbinden Sie den 4-poligen Steckverbinder des Oximo 40 DC RTS-Antriebs mit dem der Batterie (F).

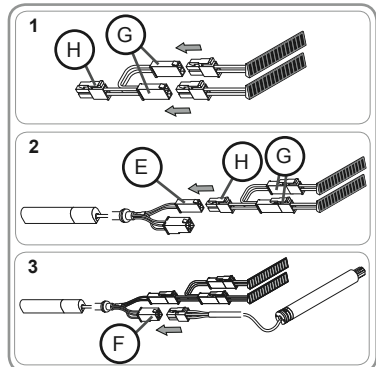

6. Inbetriebnahme

Der Oximo 40 WireFree™ RTS wird mit Hilfe eines RTS-Funksenders in Betrieb genommen.

Achtung! Sequentiell arbeitende Funksender (z.B. Keygo, Inis, Keytis,...) sind mit dem Oximo 40 DC RTS-Antrieb nicht kompatibel.

Achtung! Wenn die Anlage aus mehreren Antrieben besteht, darf nur jeweils ein Antrieb aktiviert sein! (Siehe auch die Anleitung Oximo WireFree™ Battery zu Aktivieren und Deaktivieren eines Antriebs mit der PROG-Taste an der Batterie).

6.1 Vorabspeicherung des RTS Funksenders

Achtung! Lassen Sie die Batterie vor der Inbetriebnahme des Oximo 40 WireFree™ RTS von einem Fachmann mit Hilfe des kompatiblen externen Somfy-Ladegeräts vollständig aufladen (siehe Anleitung Oximo WireFree™ Battery).

- Schließen Sie den Antrieb entsprechend den im Kapitel „Installation“ beschriebenen Schritten an seine Stromversorgung an (Batterie und Solarpanel).
 - bis der Rollladen mit einer kurzen Auf-/Ab-Bewegung den Programmiermodus bestätigt.
- Drücken Sie gleichzeitig die AUF- und AB-Taste des RTS Funksenders,
 - bis der Rollladen mit einer kurzen Auf-/Ab-Bewegung den Programmiermodus bestätigt.

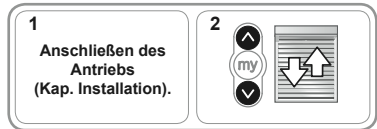

6.2 Prüfen der Drehrichtung

- Drücken Sie die AUF-Taste des RTS Funksenders:
 - Fährt der Rollladen nach oben, ist die Verkabelung korrekt angeschlossen:
 - Fahren Sie mit dem Kapitel „Endlageneinstellung“ fort.
 - Fährt der Rollladen nach unten, ist die Drehrichtung nicht korrekt:
 - Drücken Sie die STOP/my-Taste des RTS Funksenders, bis der Antrieb kurz mit einer kurzen Auf-/Ab-Bewegung bestätigt: die Drehrichtung ist geändert.
 - Drücken Sie die AUF-Taste des RTS Funksenders, um die Drehrichtung zu überprüfen.

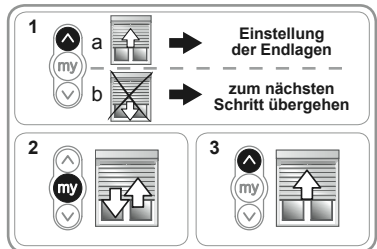

6.3 Einstellen der Endlagen und Einlernen des ersten RTS-Funksenders

Die Endlageneinstellung ist je nach verwendetem Wellenverbinder unterschiedlich und hängt davon ab, ob die Endleiste mit Stopperrn ausgestattet ist oder nicht.

6.3.1 Mit festen Wellenverbindern und Stopperrn an der Endleiste

Ist der Rollladen mit festen Wellenverbindern (I) und Stopperrn (J) ausgerüstet, erfolgt die Endlageneinstellung automatisch, nachdem Sie folgende Schritte ausgeführt haben:

- Drücken Sie gleichzeitig die AUF- und AB-Taste, bis der Antrieb mit einer kurzen Auf-/Ab-Bewegung bestätigt.
- Drücken Sie die STOP/my-Taste, bis der Antrieb eine kurze Auf-/Ab-Bewegung ausführt.
- Drücken Sie kurz die PROG-Taste des RTS Funksenders, um den ersten Funksender einzulernen.
 - Der Antrieb bestätigt mit einer kurzen Auf-/Ab-Bewegung.
 - Die Endlagen sind eingelernt.

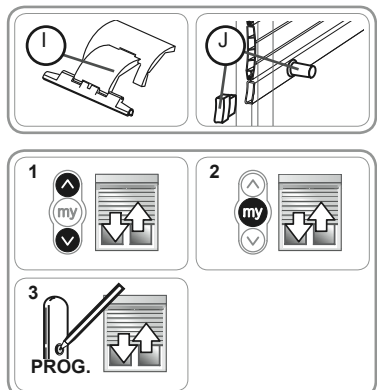

6.3.2 Mit festen Wellenverbindern und ohne Stopper an der Endleiste

Ist der Rollladen mit festen Wellenverbindern (I) jedoch nicht mit Stoppem (K) ausgestattet, erfolgt nur die Einstellung der unteren Endlage automatisch. Die obere Endlage muss mit Hilfe des Funksenders eingestellt werden.

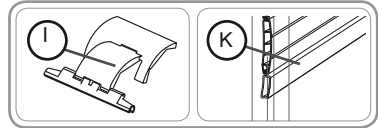

Einstellung der oberen Endlage

- 1) Fahren Sie den Rollladen in die erforderliche obere Endlage.
 - Ggf. die Position des Rollladens mittels der AUF- bzw. AB-Taste korrigieren.
- 2) Drücken Sie gleichzeitig die AB- und STOP/my-Taste:
 - ▶ Nach Loslassen der STOP/my- und AB-Taste fährt der Rollladen mit einer gleichmäßigen Geschwindigkeit nach unten.
- 3) Lassen Sie den Rollladen herunterfahren, bis er auf halber Höhe ist.
- 4) Drücken Sie kurz auf die STOP/my-Taste, um den Rollladen anzuhalten.
- 5) Drücken Sie erneut die STOP/my-Taste, bis der Antrieb mit einer kurzen Auf-/Ab-Bewegung bestätigt.
- 6) Drücken Sie kurz die PROG-Taste des RTS Funksenders, um den ersten Funksender einzulernen.
 - ▶ Der Antrieb bestätigt mit einer kurzen Auf-/Ab-Bewegung.
 - ▶ Die Endlagen sind eingelesen.

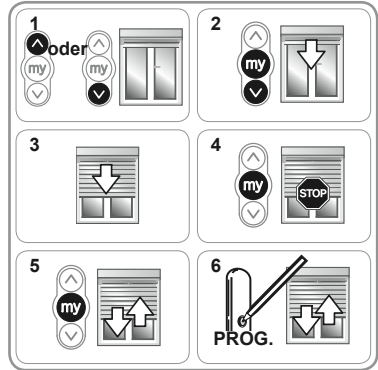

6.3.3 Mit flexiblen Wellenverbindern und Stoppem an der Endleiste

Ist der Rollladen mit flexiblen Wellenverbindern (L) und Stoppem (J) ausgestattet, erfolgt nur die Einstellung der oberen Endlage automatisch. Die untere Endlage muss mit Hilfe des Funksenders eingestellt werden.

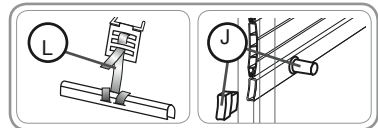

Einstellung der unteren Endlage

- 1) Fahren Sie den Rollladen in die erforderliche untere Endlage.
 - Ggf. die Position des Rollladens mittels der AUF- bzw. AB-Taste korrigieren.
- 2) Drücken Sie gleichzeitig die STOP/my- und die AUF-Taste:
 - ▶ Nach Loslassen der STOP/my- und AUF-Tasten, fährt der Rollladen mit einer gleichmäßigen Geschwindigkeit nach oben.
- 3) Lassen Sie den Rollladen hochfahren, bis er auf halber Höhe ist.
- 4) Drücken Sie kurz auf die STOP/my-Taste, um den Rollladen anzuhalten.
- 5) Drücken Sie erneut die STOP/my-Taste, bis der Antrieb mit einer kurzen Auf-/Ab-Bewegung bestätigt.
- 6) Drücken Sie kurz PROG-Taste des RTS Funksenders, um den ersten Funksender einzulernen.
 - ▶ Der Antrieb bestätigt mit einer kurzen Auf-/Ab-Bewegung.
 - ▶ Die Endlagen sind eingelesen.

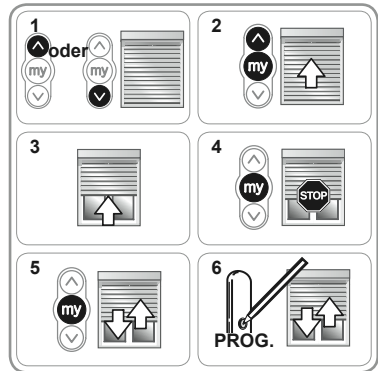

6.3.4 Mit flexiblen Wellenverbindern und ohne Stopper an der Endleiste

Ist der Rollladen mit flexiblen Wellenverbindern (L) ausgestattet und sind keine Stopper (K) vorhanden, müssen die obere und untere Endlage mit Hilfe des Funksenders eingestellt werden.

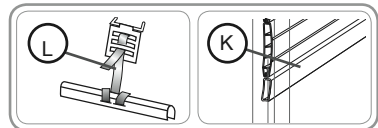

Einstellung der unteren Endlage

- 1) Fahren Sie den Rollladen in die erforderliche untere Endlage.
 - Ggf. die Position des Rollladens mittels der AUF- bzw. AB-Taste korrigieren.
- 2) Drücken Sie gleichzeitig die STOP/my- und die AUF-Taste
 - Nach Loslassen der STOP/my- und AUF-Taste, fährt der Rollladen mit einer gleichmäßigen Geschwindigkeit nach oben.
- 3) Lassen Sie den Rollladen hochfahren, bis er auf halber Höhe ist.
- 4) Drücken Sie kurz auf die STOP/my-Taste, um den Rollladen anzuhalten und zur Einstellung der oberen Endlage überzugehen.

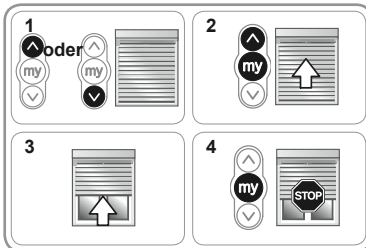

Einstellung der oberen Endlage

- 1) Fahren Sie den Rollladen in die erforderliche obere Endlage.
 - Ggf. die Position des Rollladens mittels der AUF- bzw. AB-Taste korrigieren.
- 2) Drücken Sie gleichzeitig die AB- und STOP/my-Taste:
 - Nach Loslassen der STOP/my- und AB-Taste fährt der Rollladen mit einer gleichmäßigen Geschwindigkeit nach unten.
- 3) Lassen Sie den Rollladen herunterfahren, bis er auf halber Höhe ist.
- 4) Drücken Sie kurz auf die STOP/my-Taste, um den Rollladen anzuhalten.
- 5) Drücken Sie erneut die STOP/my-Taste, bis der Antrieb mit einer kurzen Auf-/Ab-Bewegung bestätigt.
- 6) Drücken Sie kurz die PROG-Taste des RTS Funksenders, um den ersten Funksender einzulernen.
 - Der Antrieb bestätigt mit einer kurzen Auf-/Ab-Bewegung.
 - Die Endlagen sind eingelernt.

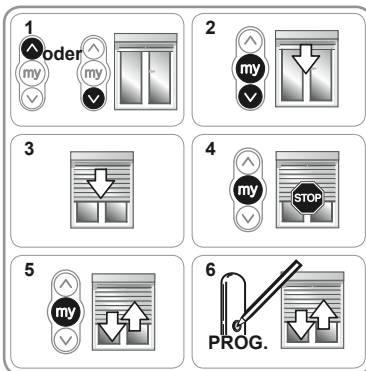

6.4 Überprüfung der Einstellungen

- Überprüfen Sie die Einstellung der unteren und oberen Endlagen mit Hilfe des RTS Funksenders.

6.5 Lieblingsposition (my)

Der Oximo 40 DC RTS-Antrieb wird vorprogrammiert geliefert. Die programmierte Lieblingsposition entspricht der fast vollständigen Schließung des Rollladens (Lüftungsschlitze sichtbar).

Zur Veränderung der voreingestellten Lieblingsposition (my), siehe Kapitel 8.1.

Aktivierung der Lieblingsposition

- Lassen Sie den Rollladen 1 vollständig Auf- und Ab-Zyklus bis in die obere und untere Endlage ausführen, um die Lieblingsposition zu aktivieren.

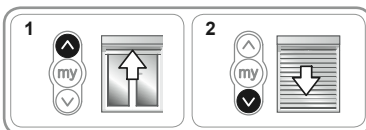

6.6 Aktivierung/Deaktivierung des Antriebs

Der Oximo 40 DC RTS-Antrieb kann für den Transport, für eine längere Lagerung oder während der Inbetriebnahme eines anderen RTS-Antriebs, der sich in der Nähe befindet, mit der PROG-Taste der Batterie deaktiviert werden.

Dies vermeidet das Entladen der Batterie und Risiken durch ungewollte Bewegungen.

Diese Funktion steht zur Verfügung, nachdem die Anschlüsse hergestellt wurden.

Den Antrieb aktivieren oder deaktivieren:

- 1) Entfernen Sie die Kunststoffabdeckung der Batterie auf Seite des Kabels, um an die PROG-Taste zu gelangen.
- 2) Drücken Sie die PROG-Taste der Batterie nicht länger als 1 Sekunde.
 - a) Der Rollladen fährt zuerst in eine Richtung und eine Sekunde später in die andere Richtung:
 - ▶ Die Batterie hat den Antrieb deaktiviert: Der Rollladen bewegt sich nicht mehr, unabhängig davon, welche Signale von Funksendern oder zugeordneten Sensoren übermittelt werden.
 - b) Der Rollladen reagiert mit einer kurzen Auf/Ab-Bewegung:
 - ▶ Die Batterie hat den Antrieb aktiviert: Der Rollladen bewegt sich entsprechend der von Funksendern oder zugeordneten Sensoren übermittelten Signale.
- 3) Die Kunststoffabdeckung der Batterie wieder anbringen.

Hinweis: Vergewissern Sie sich nach der Installation des Rollladens mit Hilfe des RTS-Funksenders, dass der Antrieb aktiviert ist.

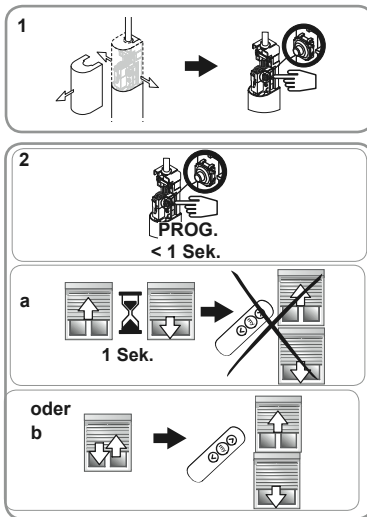

7. Bedienung und Betriebsarten

7.1 Mittels eines RTS Funksenders

Achtung! Der Antrieb reagiert nicht auf die Befehle des Scroll-Rades eines Telis Mod/Var-Funkhandsenders.

7.1.1 Lieblingsposition (my)

- Drücken Sie kurz auf die STOP/my-Taste:
 - ▶ Der Rollladen bewegt sich und hält in der Lieblingsposition (my).

Bewegt sich der Rollladen nicht, ist die Lieblingsposition nicht aktiviert: siehe Kapitel 6.5.

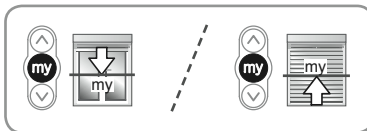

7.1.2 AUF/AB-Tasten

- Ein kurzer Druck auf die Taste AUF oder AB führt zu einer kompletten Öffnung oder Schließung des Rollladens.

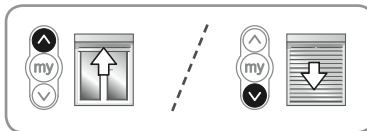

7.1.3 Funktion STOP

Der Rollladen ist in Bewegung:

- Drücken Sie die STOP/my-Taste:
 - ▶ Der Rollladen hält an.

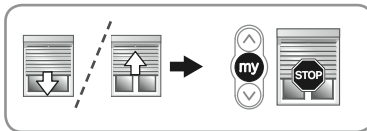

7.2 Hinderniserkennung

Die automatische Hinderniserkennung schützt den Rollladenpanzer vor Schäden und ermöglicht das Entfernen der Hindernisse:

- Trifft der Rollladenpanzer während der Abwärtsbewegung auf ein Hindernis,
 - ▶ hält der Rollladen automatisch an oder
 - ▶ er halt an und fährt automatisch wieder hoch.
- Trifft der Rollladenpanzer während der Aufwärtsbewegung auf ein Hindernis,
 - ▶ hält der Rollladen automatisch an.

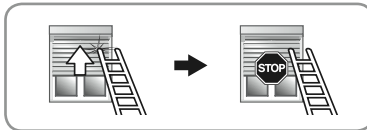
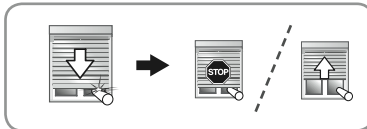

7.3 Festfrierschutz

Der Festfrierschutz funktioniert wie die Hinderniserkennung:

- Der Antrieb stellt einen Widerstand fest:
 - ▶ Er hält automatisch an, um den Rollladenpanzer vor Beschädigungen zu schützen, und fährt in die ursprüngliche Lage zurück.

7.4 Tiefentladungsschutz der Batterie

Bei jedem Auf- oder AB-Befehl prüft der Antrieb die Spannung der Batterie, um diese nicht unter 10 V zu entladen.

- Die Batteriespannung liegt über 11,5 V: Der Antrieb arbeitet normal.
- Die Batteriespannung liegt unter 11,5 V aber über 10 V:
 - Der Rollladen hält, wenn die AUF-Taste gedrückt wurde, während der Aufwärtsbewegung kurz an.
 - Wenn die Taste AB oder STOP/my gedrückt wird, führt der Rollladen die gewünschte Bewegung nicht aus, sondern reagiert mit zwei kurzen Bewegungen in derselben Richtung.
 - ▶ Diese Reaktionen zeigen an, dass die Batterieladung schwach ist.
- Die Batteriespannung liegt unter 10 V:
 - Der Rollladen bewegt sich nicht.

Dank des/der Sonnenpaneels steigt die Batteriespannung wieder über 12 V und der Antrieb arbeitet wieder normal.

Es ist jedoch auch möglich, die Batterie mit Hilfe des externen Somfy-Batterieladegeräts zu laden.

- ▶ **Siehe Anleitung Oximo WireFree™ Battery.**

Achtung! Die Batterie sollte nie im entladenen Zustand gelassen werden.

7.5 Ansteuerung mit einem RTS-Sonnensensor

Wie Sie einen Sensor ein-oder auslernen, finden Sie in Kapitel 8.3.

Wie der Oximo 40 WireFree™ RTS auf Signale des RTS-Sonnensensors reagiert, hängt von der Position des Rollladens ab.

7.5.1 Der Rollladen befindet sich nicht in der unteren Endlage

Wenn der Oximo 40 DC RTS-Antrieb mit einem RTS-Sonnensensor gekoppelt ist, die Sonnenautomatik und die Lieblingsposition aktiviert sind und die Batteriespannung über 11,5 V liegt, bewegt sich der Rollladen entsprechend der vom RTS-Sonnensensor empfangenen Signale.

7.5.1.1 Die Sonne scheint

- Wenn die Intensität der Sonnenstrahlung den am RTS-Sonnensensor eingestellten Mindestwert erreicht und diesen mindestens 2 Minuten lang beibehält, bewegt sich der Rollladen in die voreingestellte Lieblingsposition (my).



7.5.1.2 Die Sonne scheint nicht

- Wenn die Intensität der Sonnenstrahlung unter dem am RTS-Sonnensensor eingestellten Mindestwert ist, fährt der Rollladen nach einer Verzögerung von 15 bis 30 Minuten in die obere Endlage.



7.5.2 Der Rollladen befindet sich in der unteren Endlage

Wenn der Rollladen sich in der unteren Endlage befindet, bewegt er sich nicht und bleibt in der unteren Endlage, unabhängig von den Signalen, die er vom RTS-Sonnensensor empfängt.

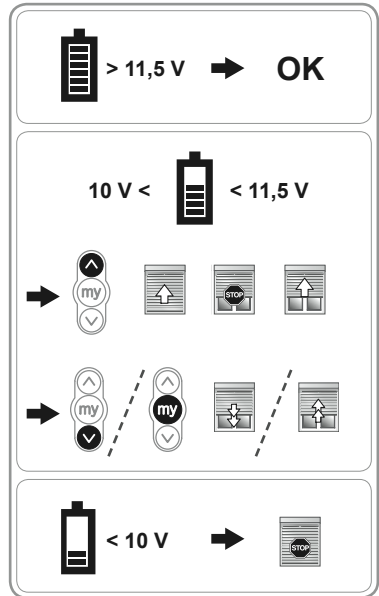
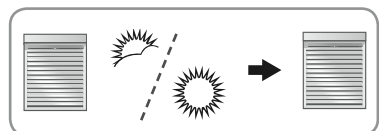

8. Zusätzliche Einstellmöglichkeiten (fakultativ)

8.1 Lieblingsposition (my)

8.1.1 Ändern der Lieblingsposition (my)

Vergewissern Sie sich, dass die Lieblingsposition aktiviert ist (siehe Kapitel 6.5).

1) Fahren Sie den Rollladen in die neue gewünschte Lieblingsposition (my), indem Sie die AUF- bzw. AB-Taste eines RTS Funksenders drücken.

2) Drücken Sie die STOP/my-Taste, bis der Antrieb mit einer kurzen Auf-/Ab-Bewegung bestätigt.

► Die neue Lieblingsposition ist gespeichert.

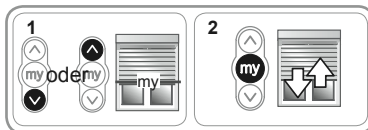

8.1.2 Löschen der Lieblingsposition (my)

Vergewissern Sie sich, dass die Lieblingsposition aktiviert ist (siehe Kapitel 6.5).

1) Drücken Sie die STOP/my-Taste

► Der Rollladen bewegt sich und hält an der Lieblingsposition (my) an.

2) Drücken Sie erneut die STOP/my-Taste, bis der Antrieb mit einer kurzen Auf-/Ab-Bewegung bestätigt:

► Die Lieblingsposition ist gelöscht.

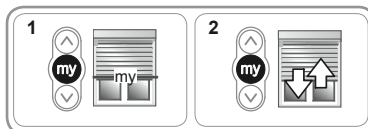

8.2 Hinzufügen / Löschen eines RTS-Funksenders

Achtung: Es können maximal 12 Funksender in einen Oximo 40 DC RTS eingelernt werden.

Die Vorgehensweise ist für das Hinzufügen oder das Löschen eines Funksenders gleich.

- Öffnen Sie die Abdeckung der Batterie, um an die PROG-Taste der Batterie zu gelangen.

1) Drücken Sie so lange auf die PROG-Taste der Batterie, bis der Antrieb mit einer kurzen Auf-/Ab-Bewegung bestätigt:

► Der Antrieb ist jetzt 2 Minuten lang in Lernbereitschaft.

2) Drücken Sie kurz die PROG-Taste des RTS-Funksenders (N), der hinzugefügt oder gelöscht werden soll:

► Der Antrieb bestätigt mit einer kurzen Auf-/Ab-Bewegung.

► Der RTS Funksender ist im Antrieb eingelernt/gelöscht.

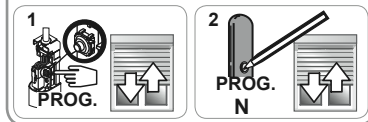
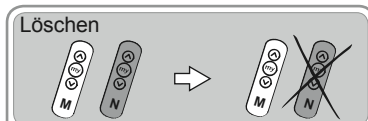
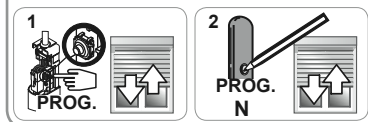
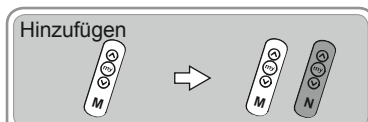

Hinweis: Sie können auch den Anweisungen in der Anleitung des RTS-Funksenders folgen (siehe entsprechende Anleitung).

8.3 Hinzufügen / Löschen eines RTS-Sonnensensors

Achtung: Es können maximal 3 Sensoren in den Oximo 40 DC RTS eingelernt werden.

Die Vorgehensweise für das Hinzufügen oder das Löschen eines Sonnensensors ist gleich.

- Vergewissern Sie sich, dass die Lieblingsposition aktiviert ist (siehe Kapitel 6.5). So kann der Sensor richtig genutzt werden.

- Öffnen Sie die Abdeckung der Batterie, um an die PROG-Taste der Batterie zu gelangen.

- 1) Drücken Sie so lange auf die PROG-Taste der Batterie, bis der Antrieb mit einer kurzen Auf-/Ab-Bewegung bestätigt:
 - Der Antrieb ist jetzt 2 Minuten lang in Lernbereitschaft.
 - 2) Drücken Sie kurz auf die PROG-Taste des RTS-Sonnensensors (O), der hinzugefügt oder gelöscht werden soll:
 - Der Antrieb bestätigt mit einer kurzen Auf-/Ab-Bewegung.
 - Der RTS Sonnensensor (O) ist eingelernt/gelöscht.
- Näheres zum Einsatz des RTS-Sonnensensors finden Sie in der Anleitung des RTS-Sonnensensors.

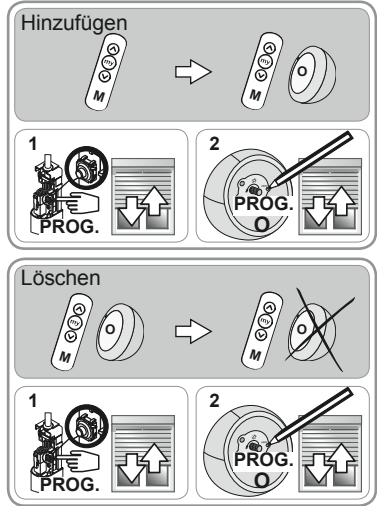

8.4 Ändern der Endlagen

Die Änderung der Endlageneinstellung ist je nach verwendetem Wellenverbinder unterschiedlich und hängt davon ab, ob die Endleiste mit Stoppem ausgestattet ist oder nicht.

8.4.1 Mit festen Wellenverbindern und Stoppem an der Endleiste

Ist der Rollladen mit festen Wellenverbindern und Stoppem ausgerüstet, erfolgt alle 56 Zyklen oder nach einem Stromausfall automatisch eine Nachjustierung der Endlageneinstellung.

8.4.2 Mit festen Wellenverbindern und ohne Stopper an der Endleiste

Ist der Rollladen mit festen Wellenverbindern jedoch nicht mit Stoppem ausgestattet, kann die obere Endlage geändert werden.

Nachjustierung der oberen Endlage

- 1) Fahren Sie den Rollladen in die obere Endlage.
- 2) Drücken Sie gleichzeitig die AUF- und AB-Taste, bis der Antrieb mit einer kurzen Auf-/Ab-Bewegung bestätigt.
- 3) Stellen Sie die obere Endlage des Rollladens mittels der AUF- bzw. AB-Taste ein.
- 4) Drücken Sie die STOP/my-Taste, bis der Antrieb mit einer kurzen Auf-/Ab-Bewegung bestätigt:
 - Die neue obere Endlage ist gespeichert.

8.4.3 Mit flexiblen Wellenverbindern und Stoppem an der Endleiste

Ist der Rollladen mit flexiblen Wellenverbindern und Stoppem ausgestattet, erfolgt die Nachjustierung der oberen Endlage automatisch, die untere Endlage kann manuell geändert werden.

Nachjustieren der unteren Endlage

- 1) Fahren Sie den Rollladen in die untere Endlage.
- 2) Drücken Sie gleichzeitig die AUF- und AB-Taste, bis der

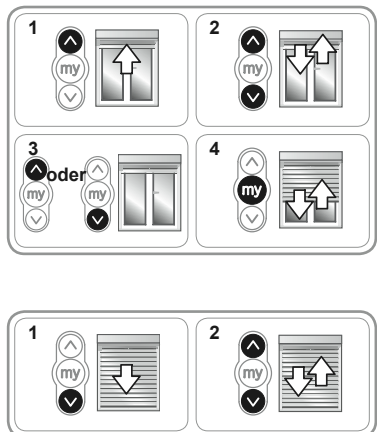

Antrieb mit einer kurzen Auf-/Ab-Bewegung bestätigt.

- 3) Stellen Sie die untere Endlage des Rollladens mittels der AUF- bzw. AB-Taste ein.
- 4) Drücken Sie die STOP/my-Taste, bis der Antrieb mit einer kurzen Auf-/Ab-Bewegung bestätigt:
 - ▶ Die neue untere Endlage ist gespeichert.

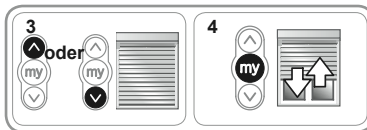

8.4.4 Mit flexiblen Wellenverbindern und ohne Stopper an der Endleiste

Ist der Rollladen mit flexiblen Wellenverbindern ausgestattet und sind keine Stopper vorhanden, können die obere und untere Endlage manuell geändert werden.

Nachjustierung der oberen Endlage

- 1) Fahren Sie den Rollladen in die obere Endlage.
- 2) Drücken Sie gleichzeitig die AUF- und AB-Taste, bis der Antrieb mit einer kurzen Auf-/Ab-Bewegung bestätigt.
- 3) Stellen Sie die obere Endlage des Rollladens mittels der AUF- bzw. AB-Taste ein.
- 4) Drücken Sie die STOP/my-Taste, bis der Antrieb mit einer kurzen Auf-/Ab-Bewegung bestätigt:
 - ▶ Die neue obere Endlage ist gespeichert.

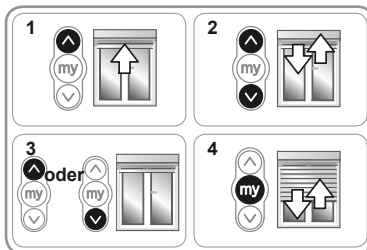

Nachjustieren der unteren Endlage

- 1) Fahren Sie den Rollladen in die untere Endlage.
- 2) Drücken Sie gleichzeitig die AUF- und AB-Taste, bis der Antrieb mit einer kurzen Auf-/Ab-Bewegung bestätigt.
- 3) Stellen Sie die untere Endlage des Rollladens mittels der AUF- bzw. AB-Taste ein.
- 4) Drücken Sie die STOP/my-Taste, bis der Antrieb mit einer kurzen Auf-/Ab-Bewegung bestätigt:
 - ▶ Die neue untere Endlage ist gespeichert.

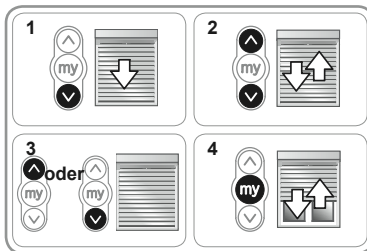

9. Tipps und Hinweise

9.1 Ein Problem mit dem Oximo 40 WireFree™ RTS?

Störungen	Mögliche Ursachen	Lösungen
Der Rollladen funktioniert nicht.	Die Verkabelung ist fehlerhaft.	Die Verkabelung überprüfen und ggf. ändern.
	Der Antrieb ist deaktiviert.	Aktivieren Sie den Antrieb mit Hilfe der PROG-Taste der Batterie.
	Die Batteriespannung ist zu niedrig.	Siehe Anleitung Oximo WireFree™ Battery.
	Die Batterie des Funksender ist schwach.	Prüfen, ob die Batterie schwach ist und sie ggf. austauschen.
	Der Funksender ist nicht kompatibel.	Die Kompatibilität überprüfen und den Funksender ggf. austauschen.
	Der verwendete Funksender ist im Antrieb nicht eingelernt.	Verwenden Sie einen Funksender, der eingelernt ist oder lernen Sie diesen Funksender ein, siehe Kapitel 8.2.
	Der Funkempfang wird durch externe Senderanlagen beeinträchtigt (beispielsweise durch einen Funkkopfhörer).	Die Senderanlagen in der Umgebung ausschalten.
Der Rollladen reagiert, wenn die AUF-Taste gedrückt wird, mit einer kurzen Verzögerung, bevor er aufwärts fährt.	Die Batteriespannung ist niedrig.	Siehe Anleitung Oximo WireFree™ Battery.
Wenn die Taste AB oder STOP/my gedrückt wird, reagiert der Rollladen mit zwei kurzen Bewegungen in derselben Richtung.	Die Batteriespannung ist niedrig.	Siehe Anleitung Oximo WireFree™ Battery.
Der Rollladen bewegt sich nicht, wenn die Taste STOP/my gedrückt wird.	Die Lieblingsposition ist nicht aktiviert.	Die Lieblingsposition aktivieren, siehe Kapitel 6.5.
	Die Lieblingsposition ist gelöscht.	Die Lieblingsposition speichern, siehe Kapitel 8.1.
Der Rollladen bewegt sich kurz und bleibt dann stehen.	Der Adapter wurde nicht richtig angebracht.	Den Adapter richtig anbringen.
	Der Antrieb wurde durch den Festfrierschutz angehalten.	Warten Sie, bis die Temperatur wieder steigt.
Der Rollladen hält zu früh an.	Die Endlagen sind falsch eingestellt.	Justieren Sie die Endlagen neu ein, siehe Kapitel 8.4.
	Der Rollladen hat ein Hindernis festgestellt.	Entfernen Sie das Hindernis, wenn Sie es sehen können. Überprüfen Sie die Montage des Rollladens, wenn Sie kein Hindernis erkennen können.
Es ist nicht möglich, eine zweite Endlage einzustellen.	Der Abstand zwischen den beiden Endlagen ist zu gering.	Erhöhen Sie die Größe des Rollladens.

9.2 Ersatz eines verlorenen oder beschädigten RTS-Funksenders oder RTS-Sensors

► Siehe Anleitung Oximo WireFree™ Battery.

9.3 Zurücksetzen auf Werkseinstellung

► Siehe Anleitung Oximo WireFree™ Battery.

9.4 Laden / Austausch der Batterie

► Siehe Anleitung Oximo WireFree™ Battery.

9.5 Hinzufügen / Löschen eines Solarpanels

► Siehe Anleitung Oximo WireFree™ Solar Panel.

10. Technische Daten

10.1 Antrieb

Spannungsversorgung: 12 V DC

Funkfrequenz: 433,42 MHz

Schutzart: IP 44

Temperaturbereich: - 20 bis + 70 °C

Max. Anzahl RTS-Funksender, die eingelernt werden können: 12

Max. Anzahl Sensoren, die eingelernt werden können: 3

10.2 Solarpanel

► Siehe Anleitung Oximo WireFree™ Solar Panel.

10.3 Batterie

► Siehe Anleitung Oximo WireFree™ Battery.

Contents

1. Introduction	29	7. Use and operating mode	36
2. Safety	29	7.1 With an RTS control point	36
2.1 Safety and responsibility	29	7.2 Obstacle detection	36
2.2 Specific safety advice	30	7.3 Anti-freeze protection	36
3. Contents	30	7.4 Excessive discharge protection for the battery	37
3.1 Contents of the kit	30	7.5 Operation with an RTS Sun sensor	37
3.2 Additional parts (optional)	30	8. Optional additional settings	38
4. Installation	31	8.1 Favourite position ("my")	38
4.1 Installation recommendations	31	8.2 Adding/Removing an RTS control point	38
4.2 Charging the battery for the first time	31	8.3 Adding/Removing an RTS Sun sensor	39
4.3 Installing the solar panel(s)	31	8.4 Modifying the end limits	39
4.4 Installing the battery	31	9. Tips and recommendations	41
4.5 Installing the motor	31	9.1 Problem with the Oximo 40 WireFree™ RTS?	41
5. Wiring	32	9.2 Replacing a lost or broken RTS control point or RTS sensor	41
5.1 With 1 solar panel	32	9.3 Restoring the original configuration	41
5.2 With 2 solar panels	32	9.4 Recharging / Replacing the battery	41
6. Commissioning	33	9.5 Replacing / Adding a solar panel	41
6.1 Pre-programming the RTS control point	33	10. Technical data	42
6.2 Checking the direction of rotation	33	10.1 Motor	42
6.3 Setting the end limits and storing the first RTS control point	33	10.2 Solar panel	42
6.4 Checking the settings	35	10.3 Battery	42
6.5 Favourite position ("my")	35		
6.6 Activating/deactivating the motor	35		

1. Introduction

The Oximo 40 WireFree™ RTS is a motorising kit for roller shutters, consisting of an Oximo 40 DC RTS low power motor, an Oximo WireFree™ Battery with a broad voltage range and an Oximo WireFree™ Solar Panel.

The Oximo 40 WireFree™ RTS operates using solar power: the solar energy collected by the solar panel is stored as electrical energy in the battery. The battery supplies the motor. No wiring to the mains circuit is required for the Oximo 40 WireFree™ RTS to operate.

The Oximo 40 WireFree™ RTS is fitted with Somfy Radio Technology (RTS). The Oximo 40 WireFree™ RTS is operated using an RTS control point and is compatible with RTS Sun sensors.

N.B.: Sequential control points (eg Keygo, Inis, Keytis,...) are not compatible with the Oximo 40 DC RTS motor.

The Oximo 40 WireFree™ RTS is fitted with:

- obstacle protection to protect the roller shutter.
- anti-freeze protection to protect the roller shutter.
- excessive discharge protection for the battery.

2. Safety

2.1 Safety and responsibility

Before installing and using the product, please read the installation guide carefully.

This Somfy product must be installed by a professional motor installer, for whom these instructions are intended.

Moreover, the installer must comply with current standards and legislation in the country in which the product is being installed, and inform his customers of the operating and maintenance conditions for the product.

Any usage outside of applications defined by Somfy constitutes non-compliance, and is therefore not covered by the guarantee. In this event, as for all usage not consistent with the instructions given herein, Somfy accepts no responsibility for harm or damage.

Never begin installing without first checking the compatibility of this product with the associated equipment and accessories.

2.2 Specific safety advice

As well as the safety instructions in this guide, it is also essential to observe the rules for use, as well as the instructions detailed in the attached document: "Safety advice to follow and keep".

2.2.1 Motor

- 1) Never immerse the motor in liquid!
- 2) Avoid impacts!
- 3) Do not drop it!
- 4) Never drill holes in the motor!

2.2.2 Battery

- ▶ See manual for Oximo WireFree™ Battery.

2.2.3 Solar panel

- ▶ See manual for Oximo WireFree™ Solar Panel.

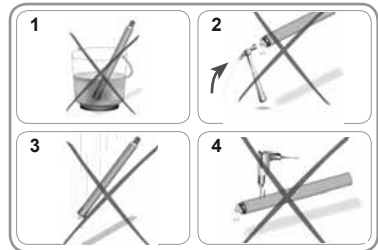

3. Contents

3.1 Contents of the kit

- 1 Oximo 40 DC RTS motor (1)
- 1 Oximo WireFree™ Solar Panel: 12 V solar panel (2)
- 1 Oximo WireFree™ Battery: NiMH 12 V – 2.2 Ah battery (3)

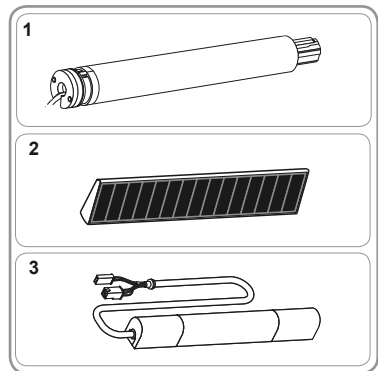

3.2 Additional parts (optional)

- 1 Oximo WireFree™ Solar Panel: 12 V solar panel (additional) (2)
- 1 Oximo WireFree™ Battery: NiMH 12 V – 2.2 Ah spare battery (3)
- 1 Oximo WireFree™ Y Cable: Y splitter cable to connect 2 solar panels (4)
- 1 Oximo WireFree™ Power Supply: external battery charger (5).

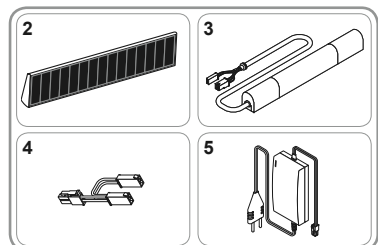

4. Installation

4.1 Installation recommendations

4.1.1 Motor location and distances to observe

The three components that make up the Oximo 40 WireFree™ RTS kit must be installed on the same side as the roller shutter.

Somfy recommends that all components be fitted systematically to the left of the roller shutter, even when fitting a solar panel. If it proves necessary to fit a second solar panel, it would no longer be possible if the components are fitted on the right hand side of the roller shutter.

- Minimum distance to be kept between two RTS motors: 20 cm.
- Minimum distance to be kept between the Oximo 40 DC RTS motor and an RTS control point: 30 cm.

4.1.2 Location of the solar panel(s)

- ▶ See manual for Oximo WireFree™ Solar Panel.

4.1.3 Battery location

- ▶ See manual for Oximo WireFree™ Battery.

4.2 Charging the battery for the first time

- ▶ See manual for Oximo WireFree™ Battery.

4.3 Installing the solar panel(s)

- ▶ See manual for Oximo WireFree™ Solar™ Panel.

4.4 Installing the battery

- ▶ See manual for Oximo WireFree™ Battery.

4.5 Installing the motor

4.5.1 Preparing the motor

- 1) Fit the crown (A) and the drive wheel (B) to the motor.
- 2) Measure the length (L1) between the motor head and the end of the drive wheel.

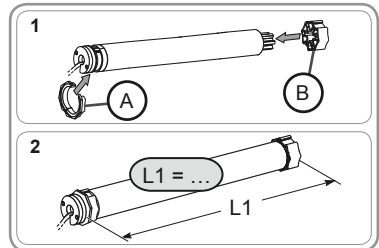

4.5.2 Preparing the tube

Caution! Do not use octo 40 tube with inner clip.

- 1) Cut the roller tube to the required length.
- 2) Deburr the roller tube and remove the swarf.
- 3) For smooth roller tubes, cut a notch with the following measurements:
 - e = 5 mm
 - h = 18 mm

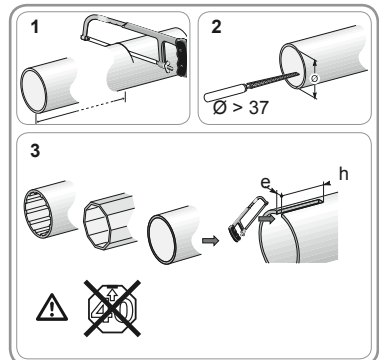

4.5.3 Motor/tube assembly

- 1) Slide the motor into the roller tube.
For smooth roller tubes, position the notch previously cut on the crown.
- 2) Attach the roller tube to the drive wheel with three steel pop rivets Ø 4 mm placed at:
 - at least 5 mm from the far end of the drive wheel: L1 - 5, and
 - no more than 15 mm from the far end of the drive wheel.

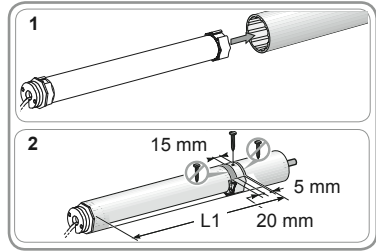

Caution! The pop rivets must only be attached to the drive wheel and not to the motor.

4.5.4 Fitting the motorised tube

- Fit the tube/motor assembly to the end bracket (C).
- Fit the tube/motor assembly to the motor bracket (D).

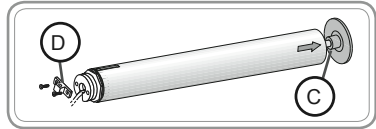

Caution! Always make a loop in the power supply cable to prevent water from entering the motor!

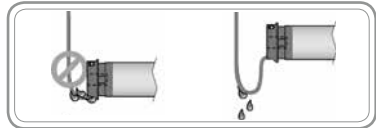

5. Wiring

Caution! The cables and connectors must be protected from the roller shutter movement.

Somfy recommends placing the connectors behind the end piece and fixing the cables inside the roller shutter casing.

5.1 With 1 solar panel

- 1) Wire the 2-pin connector of the solar panel to the battery connector (E).
- 2) Wire the 4-pin connector of the Oximo 40 DC RTS motor to the battery connector (F).

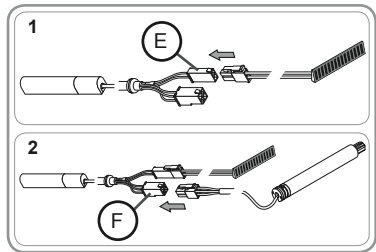

5.2 With 2 solar panels

- 1) Wire each solar panel to a connector on the Y splitter cable (G).
▶ See manual for Oximo WireFree™ Solar Panel.
- 2) Wire the 2-pin connector of the Y splitter cable (H) to the battery connector (E).
- 3) Wire the 4-pin connector of the Oximo 40 DC RTS motor to the battery connector (F).

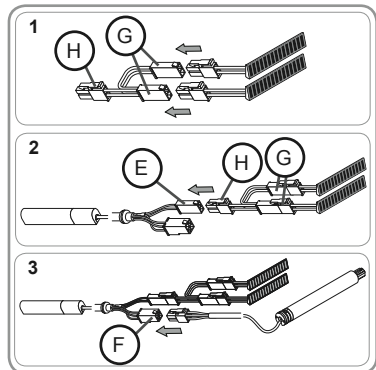

6. Commissioning

The Oximo 40 WireFree™ RTS is commissioned using an RTS control point.

Caution! Sequential control points (eg Keygo, Inis, Keytis,...) are not compatible with the Oximo 40 DC RTS motor.

Caution! If the installation consists of several motors, only one motor should be activated at a time! (Refer to the Oximo WireFree™ Battery guide to activate or deactivate a motor using the PROG button located on the battery).

6.1 Pre-programming the RTS control point

Caution! Before commissioning the Oximo 40 WireFree™ RTS, have the battery charged fully by a professional using the Somfy compatible external battery charger (see Oximo WireFree™ Battery guide).

- Follow the steps described in the section entitled "Installing" to connect the motor to the power supply (battery and solar panel).
- Simultaneously press the Up/Down buttons on the RTS control point:
 - The roller shutter makes an up and down movement, the control point has been pre-programmed in the motor.

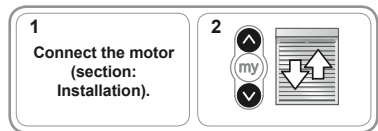

6.2 Checking the direction of rotation

- Press the up button on the RTS control point:
 - If the roller shutter is raised, the direction of rotation is correct:
 - Move onto the section entitled "Setting the end limits".
 - If the roller shutter is lowered, the direction of rotation is incorrect:
 - Press the RTS control point STOP/my button until the roller shutter makes an up and down movement: the direction of rotation has been reversed.
 - Press the RTS control point Up button to check the direction of rotation.

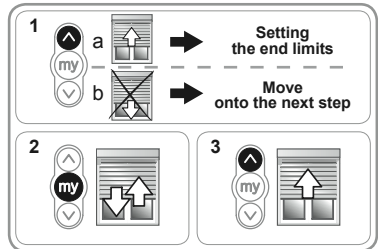

6.3 Setting the end limits and storing the first RTS control point

Setting the end limits depends on the type of connections and bolts used as well as whether or not there are stops on the end slat.

6.3.1 With locking straps and stops on the end slat

If the roller shutter is fitted with locking straps (I) and stops on the end slat (J), the end limits are automatically set after the following procedure has been carried out:

- Press the Up and Down buttons until the roller shutter moves up and down.
- Press the STOP/my button until the roller shutter moves up and down.
- Press the RTS control point PROG button to program the first control point:
 - The roller shutter moves up and down briefly.
 - The end limit positions have been programmed.

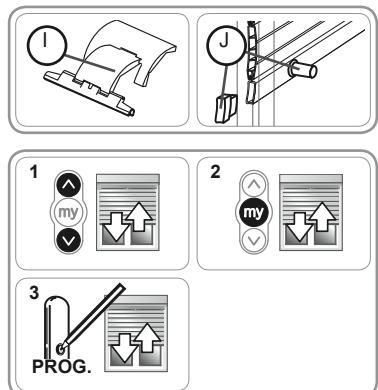

6.3.2 With locking straps and without stops on the end slat

If the roller shutter is fitted with locking straps (I) but without stops on the end slat (K), the lower end limit is automatically set, whereas the upper end limit must be set using the control point.

Setting the upper end limit

- 1) Place the roller shutter in the required upper end limit position.
 - If necessary, adjust the position of the roller shutter using the Up or Down buttons.
- 2) Press the STOP/my and down buttons simultaneously:
 - ▶ The roller shutter begins to lower in one continuous movement even after the STOP/my and Down buttons have been released.
- 3) Lower the roller shutter until it reaches mid-height.
- 4) Briefly press the STOP/my button to stop the roller shutter moving.
- 5) Press the STOP/my button again until the roller shutter moves up and down:
- 6) Press the RTS control point PROG button to program the first control point:
 - ▶ The roller shutter moves up and down briefly.
 - ▶ The end limit positions have been programmed.

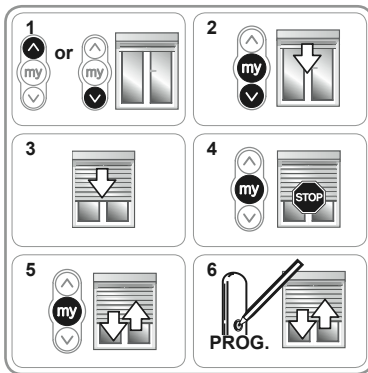
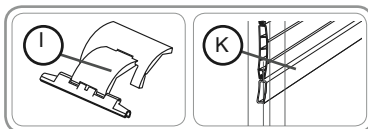

6.3.3 With flexible straps and stops on the end slat

If the roller shutter is fitted with flexible straps (L) and stops on the end slat (J), the upper end limit is automatically set, whereas the lower end limit must be set using the control point.

Setting the lower end limit

- 1) Place the roller shutter in the required lower end limit position.
 - If necessary, adjust the position of the roller shutter using the Up or Down buttons.
- 2) Press the STOP/my and Up buttons simultaneously:
 - ▶ The roller shutter is raised in one continuous movement even after the STOP/my and Up buttons have been released.
- 3) Raise the roller shutter until it reaches mid-height.
- 4) Briefly press the STOP/my button to stop the roller shutter moving.
- 5) Press the STOP/my button again until the roller shutter moves up and down:
- 6) Press the RTS control point PROG button to program the first control point:
 - ▶ The roller shutter moves up and down briefly.
 - ▶ The end limit positions have been programmed.

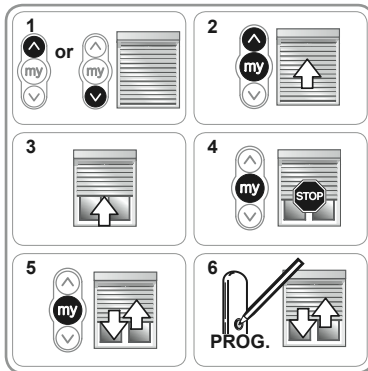
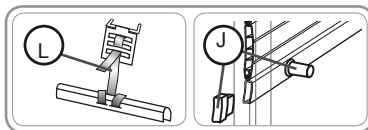

6.3.4 With flexible straps and without stops on the end slat

If the roller shutter is fitted with flexible straps (L) but without stops on the end slat (K), the lower and upper end limits must be set using the control point.

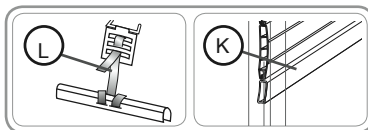

EN

Setting the lower end limit

- Place the roller shutter in the required lower end limit position.
 - If necessary, adjust the position of the roller shutter using the Up or Down buttons.
- Press the STOP/my and Up buttons simultaneously:
 - The roller shutter is raised in one continuous movement even after the STOP/my and Up buttons have been released.
- Raise the roller shutter until it reaches mid-height.
- Briefly press the STOP/my button to stop the roller shutter moving and continue by adjusting the upper end limit.

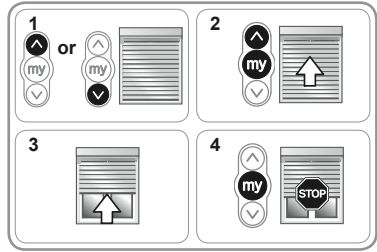

Setting the upper end limit

- Place the roller shutter in the required upper end limit position.
 - If necessary, adjust the position of the roller shutter using the Up or Down buttons.
- Press the STOP/my and Down buttons simultaneously:
 - The roller shutter is lowered in one continuous movement even after the STOP/my and Down buttons have been released.
- Lower the roller shutter until it reaches mid-height.
- Briefly press the STOP/my button to stop the roller shutter moving.
- Press the STOP/my button again until the roller shutter moves up and down:
 - The roller shutter moves up and down briefly.
 - The end limit positions have been programmed.

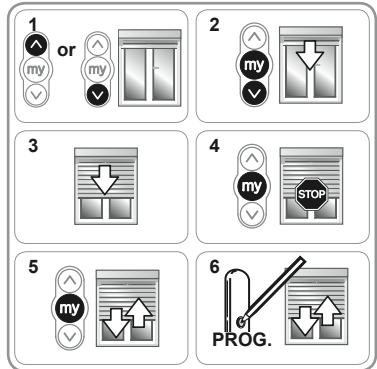

6.4 Checking the settings

- Check the setting of the upper and lower end limits using the RTS control point.

6.5 Favourite position (“my”)

The Oximo 40 DC RTS motor is supplied with a pre-programmed favourite position which corresponds to almost complete closure of the roller shutter (slats in sun protection position).

To modify the pre-programmed favourite position, refer to section 8.1.

Activating the favourite position

- Carry out 1 complete roller shutter Up and Down cycle up to the upper and lower end limits to activate the favourite position.

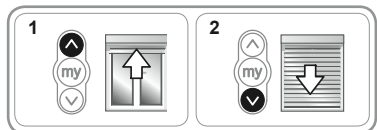

6.6 Activating/deactivating the motor

The Oximo 40 DC RTS motor can be deactivated for transportation, during extended periods of storage or when commissioning another RTS motor nearby, using the battery's PROG button.

This limits battery discharge and eliminates any risk of spurious operation.

This function is operational after wiring.

To activate or deactivate the motor:

- 1) Remove the battery's plastic cover on the cable side to access the PROG button.
- 2) Press the battery's PROG button for a maximum of 1 second, then release it.
 - a) If the roller shutter moves in one direction then a second later moves in the other direction:
 - ▶ The battery has deactivated the motor: the roller shutter does not move, whatever signals are sent by the control points or associated sensors.
 - b) If the roller shutter moves up and down briefly.
 - ▶ The battery has activated the motor: the roller shutter moves according to the signals sent by the control points or associated sensors.
- 3) Refit the battery's plastic cover.

Note: after installing the roller shutter, check that the motor is activated using the RTS control point.

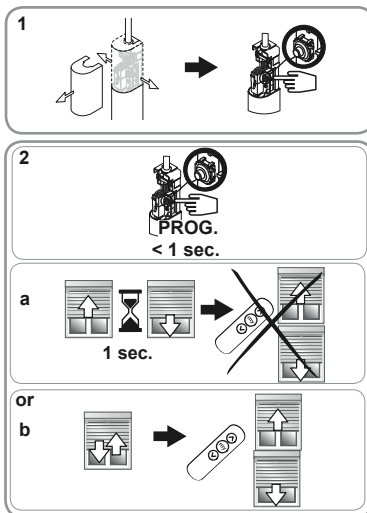

7. Use and operating mode

7.1 With an RTS control point

Caution! The motor will not respond to commands from a Telis Mod/Var thumbwheel.

7.1.1 Favourite position (“my”)

- Briefly press the STOP/my button:
 - ▶ The roller shutter starts to move and stops in the favourite position (my).

If the roller shutter remains in initial position, the favourite position has not been activated: see section 6.5.

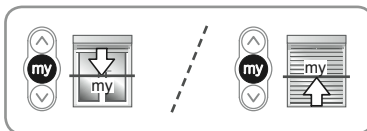

7.1.2 Up / Down buttons

- Briefly press the Up or Down button to raise or lower the roller shutter completely.

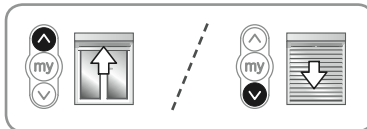

7.1.3 STOP function

The roller shutter is moving

- Press the STOP/my button:
 - ▶ The roller shutter stops automatically.

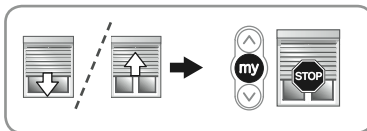

7.2 Obstacle detection

The automatic obstacle detection function protects the roller shutter and enables obstacles to be cleared:

- If the roller shutter detects an obstacle when it is being lowered:
 - ▶ Either the roller shutter stops automatically.
 - ▶ Or it stops and is automatically raised.
- If the roller shutter detects an obstacle when it is being raised:
 - ▶ The roller shutter stops automatically.

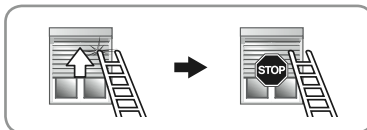
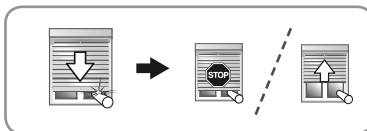

7.3 Anti-freeze protection

The anti-freeze protection function operates in the same way as the obstacle detection function:

- If the motor detects resistance:
 - ▶ It stops automatically to protect the roller shutter and returns it to the initial position.

EN

7.4 Excessive discharge protection for the battery

Each time the motor receives a command to raise or lower, it checks the battery voltage to ensure it is not discharged below 10 V.

- If the battery voltage is above 11.5 V: the motor is operating normally.
- If the voltage is below 11.5 V and above 10 V:
 - When the Up button is pressed, the roller shutter stops briefly when raising.
 - When the Down button or STOP/my button is pressed, the roller shutter does not perform the requested operation but performs two brief movements in the same direction.
 - ▶ These actions indicate a low battery level.
- If the voltage is less than 10 V:
 - The roller shutter will not operate.

Thanks to the solar panel(s), the battery voltage will rise back up above 12 V, and the motor will resume normal operation.

However, there is an alternative solution to recharge the battery using the Somfy compatible external battery charger.

▶ See manual for Oximo WireFree™ Battery.

Caution! Never leave the battery discharged.

7.5 Operation with an RTS Sun sensor

To add or remove a sensor, refer to section 8.3.

The operation of the Oximo 40 WireFree™ RTS with an RTS Sun sensor depends on the position of the roller shutter.

7.5.1 The roller shutter is not at the lower end limit

If the Oximo 40 DC RTS motor is linked to an RTS Sun sensor, with the Sun function activated, the favourite position activated and the battery voltage above 11.5 V, then the roller shutter will move in accordance with the information sent by the RTS Sun sensor.

7.5.1.1 Sun appearing

- When the sunshine reaches the threshold set with the RTS Sun sensor and lasts for at least two minutes, the roller shutter will move to the preset favourite position (my).



7.5.1.2 Sun disappearing

- When the sunshine is below the threshold set with the RTS Sun sensor, the shutter will rise to the upper end limit after a time delay of 15 to 30 minutes.



7.5.2 The roller shutter is at the lower end limit

If the roller shutter is at the lower end limit, irrespective of the signals sent by the RTS Sun sensor, the shutter will not move and remains in the lower end limit position.

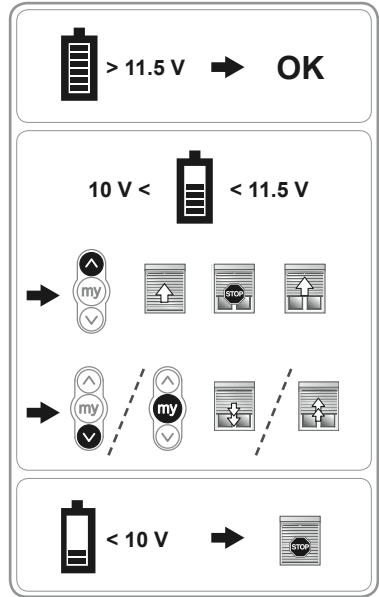
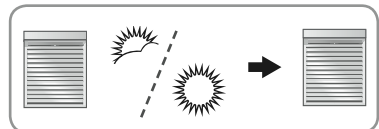

8. Optional additional settings

8.1 Favourite position ("my")

8.1.1 Modifying the favourite position

Check that the favourite position has been activated (see section 6.5).

- 1) Place the roller shutter in the required new favourite position (my) by pressing the Up or Down button on the RTS control point.
- 2) Press the STOP/my button until the roller shutter moves up and down:
 - ▶ The new favourite position has been programmed.

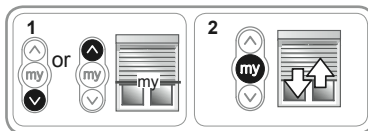

8.1.2 Deleting the favourite position

Check that the favourite position has been activated (see section 6.5).

- 1) Press the STOP/my button:
 - ▶ The roller shutter starts to move and stops in the favourite position (my).
- 2) Press the STOP/my button until the roller shutter moves up and down:
 - ▶ The favourite position has been deleted.

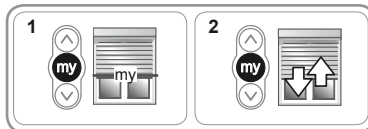

8.2 Adding/Removing an RTS control point

Caution! no more than 12 control points can be programmed in an Oximo 40 WireFree™ RTS

The procedure for adding or removing a control point is the same.

- Access the battery's PROG button.

- 1) Press and hold the battery PROG button until the roller shutter moves for a few seconds:
 - ▶ The motor is in programming mode for approximately 2 minutes.
- 2) Briefly press the PROG button on the RTS control point (N) to be added or removed:
 - ▶ The roller shutter moves up and down,
 - ▶ The RTS control point has been programmed or removed from the motor.

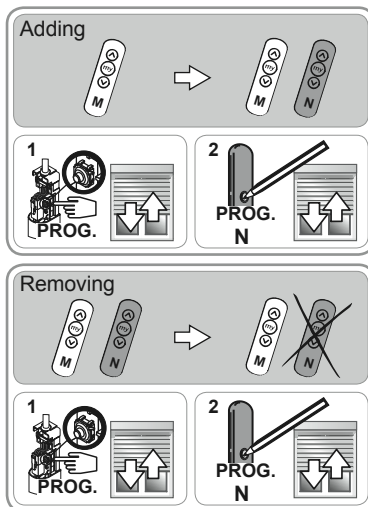

Note: The procedure indicated in the RTS control point guide can also be followed (refer to corresponding guide).

8.3 Adding/Removing an RTS Sun sensor

Caution! no more than 3 sensors can be programmed in an Oximo 40 WireFree™ RTS.

The procedure for adding or removing a Sun sensor is the same.

- Check that the favourite position has been activated (see section 6.5). This enables the sensor to be used correctly.

- Access the battery's PROG button.

1) Press and hold the battery PROG button until the roller shutter moves for a few seconds:

- ▶ The motor is in programming mode for approximately 2 minutes.

2) Briefly press the PROG button on the RTS Sun sensor (O) to be added or removed:

- ▶ The roller shutter moves up and down,
- ▶ The RTS Sun sensor (O) is programmed or removed from the motor.

For the use of the RTS Sun sensor, refer to the RTS Sun sensor guide.

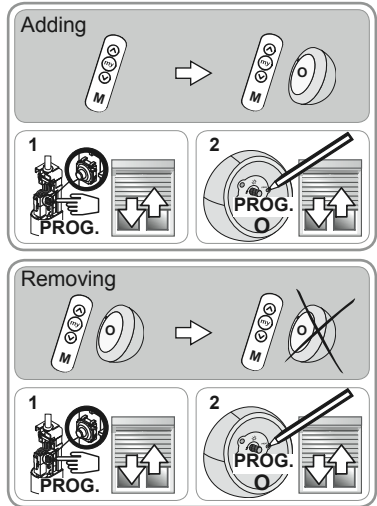

8.4 Modifying the end limits

Adjusting and modifying the end limits depends on the type of connections and bolts used and whether or not there are stops on the end slat.

8.4.1 With locking straps and stops on the end slat

When the roller shutter is fitted with locking straps and stops on the end slat, the end limits are readjusted every 56 cycles, or after the power supply has been cut off.

8.4.2 With locking straps and without stops on the end slat

If the roller shutter is fitted with locking straps and without stops on the end slat, the upper end limit can be modified.

Readjusting the upper end limit

- 1) Raise the roller shutter to the set upper end limit position.
- 2) Press the Up and Down buttons until the roller shutter moves up and down.
- 3) Adjust the upper position of the roller shutter using the Up or Down buttons.
- 4) Press the STOP/my button until the roller shutter moves up and down:
 - ▶ The new upper end limit position has been programmed.

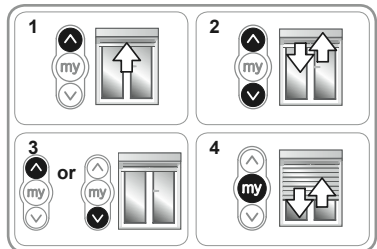

8.4.3 With flexible straps and stops on the end slat

If the roller shutter is fitted with flexible straps and stops on the end slat, the upper end limit is automatically adjusted whereas the lower end limit may be modified.

Readjusting the lower end limit

- 1) Lower the roller shutter to the set lower end limit position.
- 2) Press the Up and Down buttons until the roller shutter moves up and down.

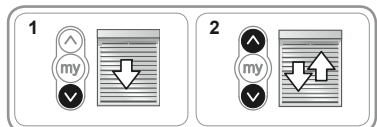

- 3) Adjust the lower position of the roller shutter using the Up or Down buttons.
- 4) Press the STOP/my button until the roller shutter moves up and down:
 - ▶ The new lower end limit position has been programmed.

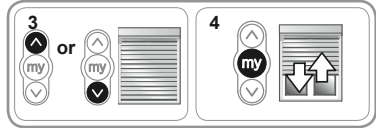

8.4.4 With flexible straps and without stops on the end slat

If the roller shutter is fitted with flexible straps but without stops on the end slat, the lower and upper end limits may be modified.

Readjusting the upper end limit

- 1) Raise the roller shutter to the set upper end limit position.
- 2) Press the Up and Down buttons until the roller shutter moves up and down.
- 3) Adjust the upper position of the roller shutter using the Up or Down buttons.
- 4) Press the STOP/my button until the roller shutter moves up and down:
 - ▶ The new upper end limit position has been programmed.

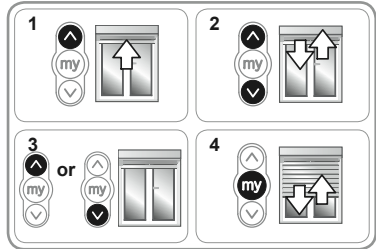

Readjusting the lower end limit

- 1) Lower the roller shutter to the set lower end limit position.
- 2) Press the Up and Down buttons simultaneously until the roller shutter moves up and down.
- 3) Adjust the lower position of the roller shutter using the Up or Down buttons.
- 4) Press the STOP/my button until the roller shutter moves up and down:
 - ▶ The new lower end limit position has been programmed.

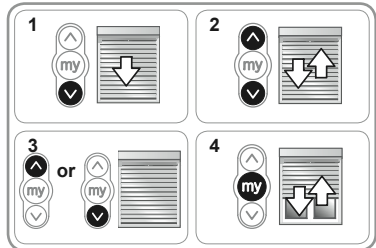

9. Tips and recommendations

9.1 Problem with the Oximo 40 WireFree™ RTS?

Problems	Possible causes	Solutions
The roller shutter is not operational.	The wiring is incorrect.	Check the wiring and modify it if necessary.
	The motor is deactivated.	Activate the motor using the battery's PROG button.
	The battery is weak.	See manual for Oximo WireFree™ Battery.
	The control point battery is weak.	Check whether the battery is weak and replace it if necessary.
	The control point is not compatible.	Check for compatibility and replace the control point if necessary.
	The control point used has not been programmed into the motor.	Use a programmed control point or program the control point, see section 8.2.
	External radio equipment is interfering with the radio reception (e.g. Hi-Fi radio headphones).	Turn off all radio equipment nearby.
The roller shutter stops briefly before raising, when the Up button is pressed.	The battery is weak.	See manual for Oximo WireFree™ Battery.
The roller shutter performs two brief movements in the same direction, when the Down button or STOP/my button is pressed.	The battery is weak.	See manual for Oximo WireFree™ Battery.
The roller shutter remains in initial position when the STOP/my button is pressed.	The favourite position is not active.	Activate the favourite position, see section 6.5.
	The favourite position has been deleted.	Program a favourite position, see section 8.1.
The roller shutter moves briefly and stops.	The crown is incorrectly positioned.	Fit the crown correctly.
	The roller shutter is locked by the anti-freeze function.	Wait for the temperature to rise.
The roller shutter stops too soon.	The end limits have been incorrectly set.	Readjust the end limits, see section 8.4.
	The roller shutter has detected an obstacle.	If the obstacle is visible, remove it. If the obstacle is invisible, check the roller shutter assembly.
It is impossible to set the second end limit.	The distance between the two end limits is too small.	Increase the size of the roller shutter.

9.2 Replacing a lost or broken RTS control point or RTS sensor

► See manual for Oximo WireFree™ Battery.

9.3 Restoring the original configuration

► See manual for Oximo WireFree™ Battery.

9.4 Recharging / Replacing the battery

► See manual for Oximo WireFree™ Battery.

9.5 Replacing / Adding a solar panel

► See manual for Oximo WireFree™ Solar Panel.

10. Technical data

10.1 Motor

Power supply: 12 V DC

Radio frequency: 433.42 MHz

Protection rating: IP 44

Operating temperature: - 20 to + 70°C

Maximum number of connected RTS control points: 12

Maximum number of connected sensors: 3

10.2 Solar panel

▶ See manual for Oximo WireFree™ Solar Panel

10.3 Battery

▶ See manual for Oximo WireFree™ Battery

Indice

1. Introduzione	43	7. Utilizzo e modalità di funzionamento	50
2. Avvertenze	43	7.1 Con un trasmettitore RTS	50
2.1 Sicurezza e responsabilità	43	7.2 Rilevamento degli ostacoli	50
2.2 Istruzioni generali di sicurezza	44	7.3 Protezione contro il gelo	50
3. Contenuto	44	7.4 Protezione della batteria da una scarica eccessiva	51
3.1 Contenuto del kit	44	7.5 Funzionamento con un sensore Sole RTS	51
3.2 Elementi supplementari(opzionali)	44	8. Regolazioni supplementari facoltative	52
4. Installazione	45	8.1 Posizione preferita ("my")	52
4.1 Raccomandazioni per l'installazione	45	8.2 Aggiungere/eliminare un trasmettitore RTS	52
4.2 Prima carica della batteria	45	8.3 Aggiungere/eliminare un sensore Sole RTS	53
4.3 Installazione del (dei) pannello(i) solare(i)	45	8.4 Modifica dei fincorsa	53
4.4 Installazione della batteria	45	9. Consigli e raccomandazioni	55
4.5 Installazione del motore	45	9.1 Un problema con l'Oximo 40 WireFree™ RTS ?	55
5. Cablaggio	46	9.2 Sostituzione di un trasmettitore RTS o di un sensore RTS perso o rotto	55
5.1 Caso con 1 pannello solare	46	9.3 Ritorno alla configurazione originale	55
5.2 Caso con 2 pannelli solari	46	9.4 Ricarica / sostituzione della batteria	55
6. Messa in servizio	47	9.5 Sostituzione / aggiunta di un pannello solare	55
6.1 Preregistrazione del trasmettitore RTS	47	10. Dati tecnici	56
6.2 Controllo del senso di rotazione	47	10.1 Motore	56
6.3 Regolazione dei fine corsa e registrazione del primo trasmettitore RTS	47	10.2 Pannello solare	56
6.4 Controllo delle regolazioni	49	10.3 Batteria	56
6.5 Posizione preferita ("my")	49		
6.6 Attivazione/disattivazione del motore	49		

1. Introduzione

L'Oximo 40 WireFree™ RTS è un kit di motorizzazione per tapparelle costituito da un motore a basso consumo Oximo 40 DC RTS, una batteria con ampio range di tensione Oximo WireFree™ Battery e un pannello solare Oximo WireFree™ Solar Panel.

L'Oximo 40 WireFree™ RTS funziona a energia solare: l'energia solare captata dal pannello solare viene immagazzinata nella batteria sotto forma di energia elettrica; la batteria alimenta il motore. Per il funzionamento dell'Oximo 40 WireFree™ RTS non occorre alcuna connessione in cavo al circuito elettrico.

L'Oximo 40 WireFree™ RTS è dotato della Radio Technology Somfy (RTS). L'Oximo 40 WireFree™ RTS è azionato da un trasmettitore RTS ed è compatibile con i sensori Sole RTS.

Attenzione: I trasmettitori di tipo sequenziale (ad esempio Keygo, Inis, Keytis,...) non sono compatibili con il motore Oximo 40 DC RTS.

L'Oximo 40 WireFree™ RTS è dotato di:

- una protezione contro gli ostacoli, per proteggere il telo della tapparella.
- una protezione contro il gelo, per proteggere il telo della tapparella.
- una protezione contro una scarica eccessiva della batteria.

2. Avvertenze

2.1 Sicurezza e responsabilità

Prima di installare e di utilizzare il prodotto, leggere attentamente la Guida all'installazione.

Questo prodotto Somfy deve essere installato da un tecnico specializzato nella motorizzazione e nell'automazione di apparecchiature residenziali, al quale questa guida è destinata.

L'installatore è tenuto a rispettare le normative e la legislazione in vigore nel paese nel quale viene effettuata l'installazione e deve informare i suoi clienti sulle condizioni di utilizzo e di manutenzione del prodotto.

Non utilizzare per scopi diversi dal campo di applicazione dichiarato da Somfy. Ciò comporta, così come il mancato rispetto delle istruzioni riportate nel presente manuale, l'annullamento della responsabilità e della garanzia Somfy.

Prima di procedere all'installazione, verificare la compatibilità di questo prodotto con le apparecchiature e gli accessori installati.

2.2 Istruzioni generali di sicurezza

Oltre alle istruzioni di sicurezza qui contenute, si dovranno rispettare le norme d'uso e le istruzioni specificate nell'accluso documento "Istruzioni di sicurezza da seguire e conservare".

2.2.1 Motore

- 1) Non immergere mai il motore in un liquido!
- 2) Evitare gli urti!
- 3) Evitare le cadute!
- 4) Non forare mai il motore!

2.2.2 Batteria

- ▶ Vedere istruzioni Oximo WireFree™ Battery.

2.2.3 Pannello solare

- ▶ Vedere istruzioni Oximo WireFree™ Solar Panel.

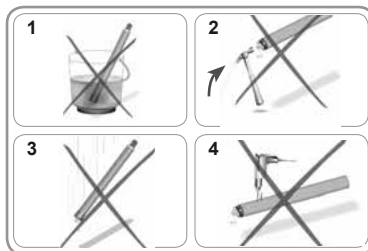

3. Contenuto

3.1 Contenuto del kit

- 1 motore Oximo 40 DC RTS (1)
- 1 Oximo WireFree™ Solar Panel: pannello solare 12 V (2)
- 1 Oximo WireFree™ Battery: batteria NiMH 12 V - 2,2Ah (3)

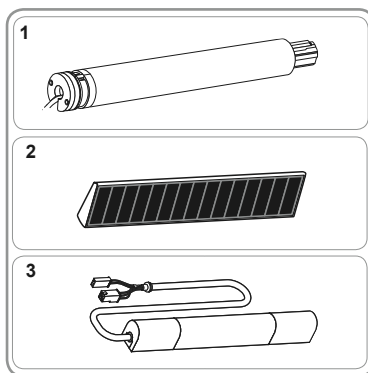

3.2 Elementi supplementari(opzionali)

- 1 Oximo WireFree™ Solar Panel: pannello solare 12 V (supplementare) (2)
- 1 Oximo WireFree™ Battery: batteria NiMH 12 V - 2,2 Ah di riserva (3)
- 1 Oximo WireFree™ Y Cable: cavo a Y per collegare 2 pannelli solari (4)
- 1 Oximo WireFree™ Power Supply: caricabatterie esterno (5).

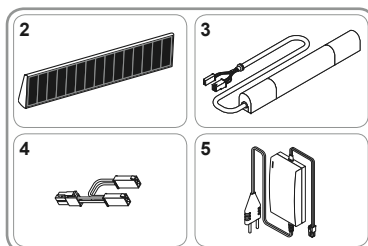

4. Installazione

4.1 Raccomandazioni per l'installazione

4.1.1 Posizione del motore e distanze da rispettare

I tre elementi che compongono il kit Oximo 40 WireFree™ RTS devono essere installati dallo stesso lato della tapparella.

Somfy raccomanda di installare sistematicamente gli elementi a sinistra della tapparella anche in caso di montaggio con un solo pannello solare. Infatti, qualora si rendesse necessario aggiungere un secondo pannello solare, questo non sarebbe possibile con gli elementi installati a destra della tapparella.

- Distanza minima da mantenere tra due motori RTS: 20 cm.
- Distanza minima da mantenere tra il motore Oximo 40 DC RTS e un trasmettitore RTS: 30 cm.

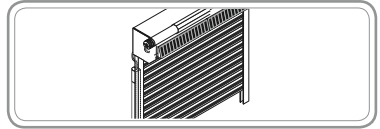

4.1.2 Posizione del (dei) pannello(i) solare(i)

- ▶ Vedere istruzioni Oximo WireFree™ Solar Panel.

4.1.3 Posizione della batteria

- ▶ Vedere istruzioni Oximo WireFree™ Battery.

4.2 Prima carica della batteria

- ▶ Vedere istruzioni Oximo WireFree™ Battery.

4.3 Installazione del (dei) pannello(i) solare(i)

- ▶ Vedere istruzioni Oximo WireFree™ Solar™ Panel.

4.4 Installazione della batteria

- ▶ Vedere istruzioni Oximo WireFree™ Battery.

4.5 Installazione del motore

4.5.1 Preparazione del motore

- 1) Montare la corona (A) e la ruota (B) sul motore.
- 2) Misurare la lunghezza (L1) tra la testa del motore e l'estremità della ruota.

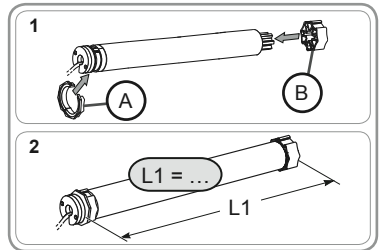

4.5.2 Preparazione del tubo

Attenzione! Tubo ottagonale 40 con aggraffatura interna vietato.

- 1) Tagliare il tubo di avvolgimento alla lunghezza desiderata.
- 2) Sbavare il tubo di avvolgimento ed eliminare eventuali residui metallici.
- 3) Per i tubi di avvolgimento lisci, praticare una tacca rispettando le misure indicate:
 - sp. = 5 mm
 - alt. = 18 mm

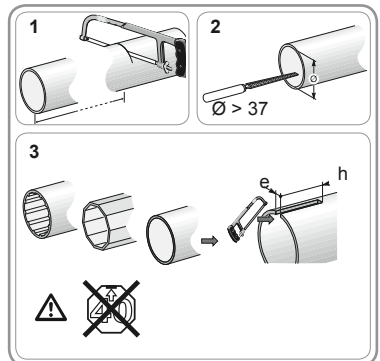

4.5.3 Assemblaggio asse motorizzato

- 1) Inserire il motore nel tubo di avvolgimento.
Per i tubi di avvolgimento lisci, far coincidere la tacca con la spina presente sulla corona.
- 2) Fissare il tubo di avvolgimento sulla ruota con 3 rivetti in acciaio Ø 4 mm situati a:
 - ad almeno 5 mm dall'estremità esterna della ruota: L1 - 5, e
 - a non più di 15 mm dall'estremità esterna della ruota.

Attenzione! I rivetti non devono essere fissati sul motore ma esclusivamente sulla ruota.

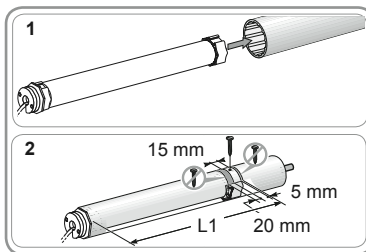

4.5.4 Montaggio dell'asse motorizzato

- Montare l'asse motorizzato sul supporto calotta (C).
- Montare l'asse motorizzato sul supporto motore (D).

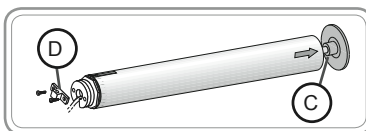

Attenzione! Per evitare infiltrazioni d'acqua all'interno del motore posizionare il cavo di alimentazione come indicato in figura!

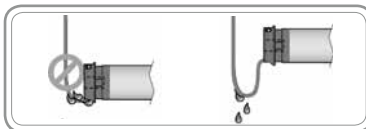

5. Cablaggio

Attenzione! I cavi e i connettori devono essere protetti dall'avvolgimento della tapparella.

Somfy raccomanda di sistemare i connettori dietro la parete e di fissare i cavi all'interno del cassonetto della tapparella.

5.1 Caso con 1 pannello solare

- 1) Collegare il connettore a 2 piedini del pannello solare a quello della batteria (E).
- 2) Collegare il connettore a 4 piedini del motore Oximo 40 DC RTS a quello della batteria (F).

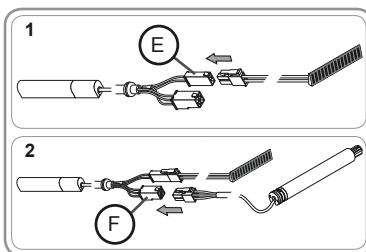

5.2 Caso con 2 pannelli solari

- 1) Collegare ogni pannello solare ad un connettore del cavo a Y (G).
- ▶ Vedere istruzioni Oximo WireFree™ Solar Panel.
- 2) Collegare il connettore a 2 piedini del cavo a Y (H) a quello della batteria (E).
- 3) Collegare il connettore a 4 piedini del motore Oximo 40 DC RTS a quello della batteria (F).

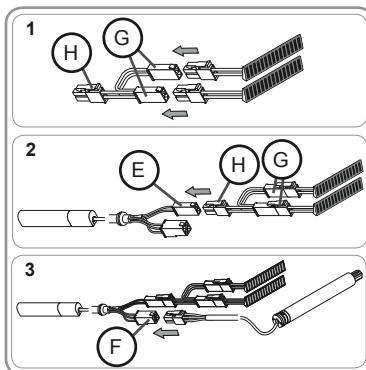

6. Messa in servizio

La messa in servizio dell'Oximo 40 WireFree™ RTS avviene mediante un trasmettitore RTS.

Attenzione! I trasmettitori di tipo sequenziale (ad esempio Keygo, Inis, Keytis,...) non sono compatibili con il motore Oximo 40 DC RTS.

Attenzione! Se l'impianto comprende più motori, dovrà essere attivato un solo motore per volta! (Vedere le istruzioni Oximo WireFree™ Battery per l'attivazione e disattivazione di un motore mediante il pulsante PROG situato sulla batteria).

6.1 Preregistrazione del trasmettitore RTS

Attenzione! Prima di mettere in servizio l'Oximo 40 WireFree™ RTS, far caricare completamente la batteria da un professionista mediante il caricabatterie esterno compatibile Somfy (vedere le istruzioni Oximo WireFree™ Battery).

- 1) Per collegare il motore all'alimentazione (batteria e pannello solare) seguire le fasi descritte al capitolo "Installazione".
- 2) Premere contemporaneamente i pulsanti Salita / Discesa del trasmettitore RTS:
 - La tapparella effettua un breve movimento di salita/discesa, il trasmettitore è preregistrato nel motore.

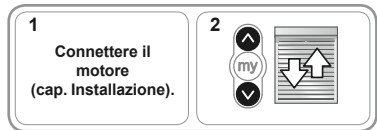

6.2 Controllo del senso di rotazione

- 1) Premere il pulsante Salita del trasmettitore RTS:
 - a) Se la tapparella sale, il senso di rotazione è corretto:
 - Passare al paragrafo "Regolazione dei finecorsa".
 - b) Se la tapparella scende, il senso di rotazione non è corretto:
 - 2) Premere il pulsante STOP/my del trasmettitore RTS fino al breve movimento di salita/discesa della tapparella: il senso di rotazione viene modificato.
 - 3) Premere il pulsante Salita del trasmettitore RTS per controllare il senso di rotazione.

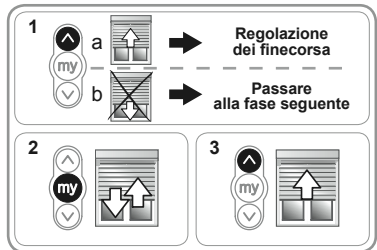

6.3 Regolazione dei fine corsa e registrazione del primo trasmettitore RTS

La regolazione dei finecorsa dipende dal tipo di cintini e di blocchi antieffrazione utilizzati e dalla presenza o meno di stopper sulla stecca finale.

6.3.1 Con blocchi antieffrazione e stopper sulla stecca finale

Se la tapparella è equipaggiata con blocchi antieffrazione (I) e stopper sulla stecca finale (J), i finecorsa si regolano automaticamente dopo avere svolto la seguente procedura:

- 1) Premere contemporaneamente i pulsanti Salita e Discesa fino al breve movimento di salita/discesa della tapparella.
- 2) Premere il pulsante STOP/my fino a quando la tapparella effettua un breve movimento di salita/discesa.
- 3) Premere il pulsante PROG del trasmettitore RTS per registrare il primo trasmettitore:
 - La tapparella effettua un breve movimento di salita/discesa.
 - Le posizioni dei finecorsa sono registrate.

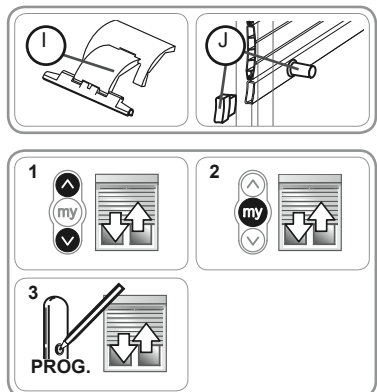

6.3.2 Con blocchi antieffrazione e senza stopper sulla stecca finale

Se la tapparella è equipaggiata con blocchi antieffrazione (I) e non ha stopper sulla stecca finale (K), il finecorsa basso si regola automaticamente, mentre il finecorsa alto deve essere regolato usando il trasmettitore.

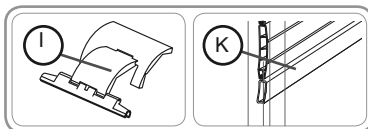

Regolazione del finecorsa alto

- 1) Posizionare la tapparella nella posizione di finecorsa alto desiderata.
 - Se necessario, regolare la posizione della tapparella usando i pulsanti Salita o Discesa.
- 2) Premere contemporaneamente i pulsanti STOP/my e Discesa:
 - ▶ La tapparella scende con un movimento continuo anche dopo aver rilasciato i pulsanti STOP/my e Discesa.
- 3) Far scendere la tapparella fino a metà altezza.
- 4) Premere brevemente il pulsante STOP/my per fermare il movimento della tapparella.
- 5) Premere nuovamente il pulsante STOP/my fino a quando la tapparella effettua un breve movimento di salita/discesa:
- 6) Premere il pulsante PROG del trasmettitore RTS per registrare il primo trasmettitore:
 - ▶ La tapparella effettua un breve movimento di salita/discesa.
 - ▶ Le posizioni dei finecorsa sono registrate.

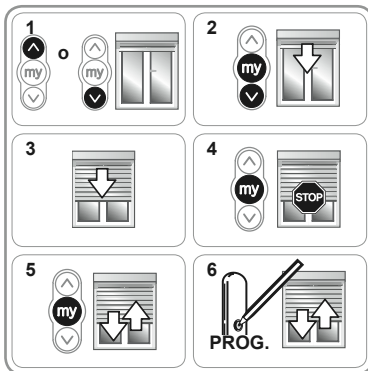

6.3.3 Con cintini morbidi e stopper sulla stecca finale

Se la tapparella è equipaggiata con cintini morbidi (L) e stopper sulla stecca finale (J), il finecorsa alto si regola automaticamente, mentre il finecorsa basso deve essere regolato usando il trasmettitore.

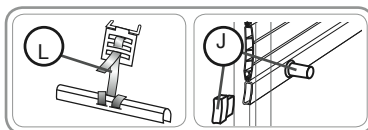

Regolazione del finecorsa basso

- 1) Posizionare la tapparella nella posizione di finecorsa basso desiderata.
 - Se necessario, regolare la posizione della tapparella usando i pulsanti Salita o Discesa.
- 2) Premere contemporaneamente i pulsanti STOP/my e Salita:
 - ▶ La tapparella sale con un movimento continuo anche dopo aver rilasciato i pulsanti STOP/my e Salita.
- 3) Far salire la tapparella fino a metà altezza.
- 4) Premere brevemente il pulsante STOP/my per fermare il movimento della tapparella.
- 5) Premere nuovamente il pulsante STOP/my fino a quando la tapparella effettua un breve movimento di salita/discesa:
- 6) Premere il pulsante PROG del trasmettitore RTS per registrare il primo trasmettitore:
 - ▶ La tapparella effettua un breve movimento di salita/discesa.
 - ▶ Le posizioni dei finecorsa sono registrate.

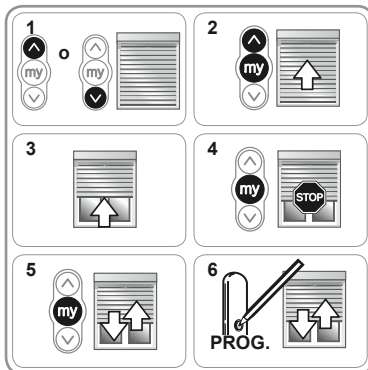

6.3.4 Con cintini morbidi e senza stopper sulla stecca finale

Se la tapparella è equipaggiata con cintini morbidi (L) e non ha stopper sulla stecca finale (K), i finecorsa basso e alto devono essere regolati usando il trasmettitore.

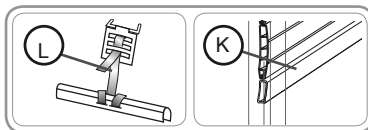

Regolazione del fincorsa basso

- 1) Posizionare la tapparella nella posizione di fincorsa basso desiderata.
 - Se necessario, regolare la posizione della tapparella usando i pulsanti Salita o Discesa.
- 2) Premere contemporaneamente i pulsanti STOP/my e Salita:
 - La tapparella sale con un movimento continuo anche dopo aver rilasciato i pulsanti STOP/my e Salita.
- 3) Far salire la tapparella fino a metà altezza.
- 4) Premere brevemente il pulsante STOP/my per fermare il movimento della tapparella e passare alla regolazione del fincorsa alto.

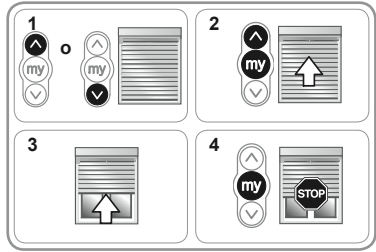

Regolazione del fincorsa alto

- 1) Posizionare la tapparella nella posizione di fincorsa alto desiderata.
 - Se necessario, regolare la posizione della tapparella usando i pulsanti Salita o Discesa.
- 2) Premere contemporaneamente i pulsanti STOP/my e Discesa:
 - La tapparella scende con un movimento continuo anche dopo aver rilasciato i pulsanti STOP/my e Discesa.
- 3) Far scendere la tapparella fino a metà altezza.
- 4) Premere brevemente il pulsante STOP/my per fermare il movimento della tapparella.
- 5) Premere nuovamente il pulsante STOP/my fino a quando la tapparella effettua un breve movimento di salita/discesa:
- 6) Premere il pulsante PROG del trasmettitore RTS per registrare il primo trasmettitore:
 - La tapparella effettua un breve movimento di salita/discesa.
 - Le posizioni dei fincorsa sono registrate.

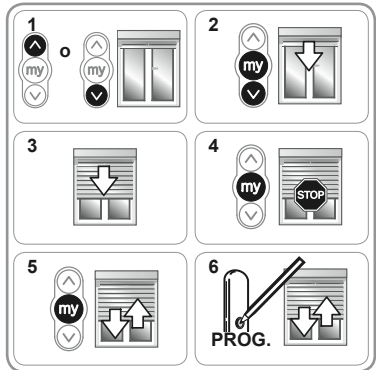

6.4 Controllo delle regolazioni

- Controllare la regolazione dei fincorsa alto e basso utilizzando il trasmettitore RTS.

6.5 Posizione preferita ("my")

Il motore Oximo 40 DC RTS viene fornito con una posizione preferita preimpostata, che corrisponde alla chiusura quasi completa della tapparella (stecche semi-aperte).

Per modificare la posizione preferita preimpostata, vedere il capitolo 8.1.

Attivazione della posizione preferita

- Far compiere alla tapparella 1 ciclo completo di Salita e Discesa fino al fincorsa alto e basso per attivare la posizione preferita.

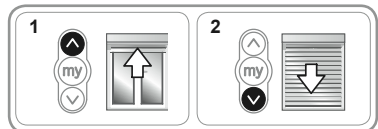

6.6 Attivazione/disattivazione del motore

Il motore Oximo 40 DC RTS può essere disattivato mediante il pulsante PROG della batteria per il trasporto, in caso di immagazzinaggio prolungato o in occasione della messa in servizio di un altro motore RTS nei pressi.

Questo consente di limitare la scarica della batteria ed elimina il rischio di manovre indesiderate.

Questa funzione si attiva dopo il cablaggio.

Per attivare o disattivare il motore:

- 1) Smontare la copertura in plastica della batteria lato cavo per accedere al pulsante PROG.
- 2) Premere il pulsante PROG della batteria per 1 secondo al massimo, quindi rilasciarlo.
 - a) Se la tapparella esegue un primo movimento in un senso e dopo un secondo un altro movimento nell'altro senso:
 - ▶ La batteria ha disattivato il motore: la tapparella non si sposta più, indipendentemente dalle informazioni trasmesse dai trasmettitori o dai sensori associati.
 - b) Se la tapparella effettua un breve movimento di salita/ discesa.
 - ▶ La batteria ha attivato il motore: la tapparella si sposta in base alle informazioni trasmesse dai trasmettitori o dai sensori associati.
- 3) Risistemare la copertura in plastica della batteria.

Nota: dopo l'installazione della tapparella, controllare che il motore sia attivato correttamente mediante il trasmettitore RTS.

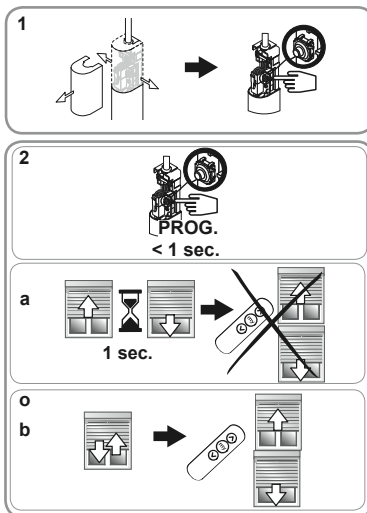

7. Utilizzo e modalità di funzionamento

7.1 Con un trasmettitore RTS

Attenzione! Il motore non reagisce agli ordini impartiti dalla rotella di un Telis Mod/Var.

7.1.1 Posizione preferita (“my”)

- Premere brevemente il pulsante STOP/my:
 - ▶ La tapparella inizia a muoversi e si ferma nella posizione preferita (my).

Se la tapparella rimane nella posizione iniziale, la posizione preferita non è attivata: vedere capitolo 6.5.

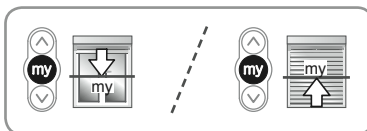

7.1.2 Pulsanti di Salita / Discesa

- Una breve pressione del pulsante Salita o Discesa causa la salita o discesa completa della tapparella.

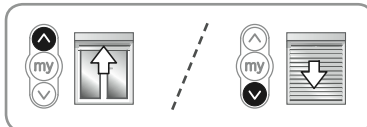

7.1.3 Funzione STOP

- La tapparella si sta muovendo**
- Premere brevemente il pulsante STOP/my:
 - ▶ La tapparella si ferma automaticamente.

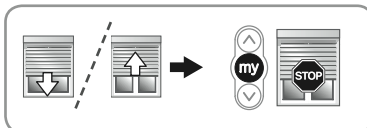

7.2 Rilevamento degli ostacoli

Il rilevamento automatico degli ostacoli permette di proteggere il telo della tapparella e di rimuovere gli eventuali ostacoli presenti:

- Se la tapparella incontra un ostacolo durante la discesa:
 - ▶ Si ferma automaticamente.
 - ▶ Si ferma e risale automaticamente.
- Se la tapparella incontra un ostacolo durante la salita:
 - ▶ La tapparella si ferma automaticamente.

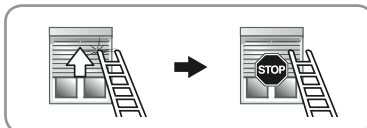
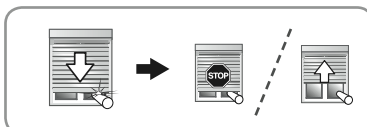

7.3 Protezione contro il gelo

La protezione contro il gelo funziona come il rilevamento degli ostacoli:

- Se il motore rileva una resistenza:
 - ▶ Si arresta automaticamente per proteggere il telo della tapparella e la rimette nella posizione iniziale.

7.4 Protezione della batteria da una scarica eccessiva

Ogni volta che il motore riceve un ordine di salita o discesa, controlla la tensione della batteria per non scaricarla sotto i 10 V.

- Se la tensione della batteria è superiore a 11,5 V: il motore funziona normalmente.
- Se la tensione è inferiore a 11,5 V e superiore a 10 V:
 - Premendo il pulsante Salita, la tapparella si ferma brevemente durante la salita.
 - Premendo il pulsante Discesa o STOP/my, la tapparella non esegue l'ordine ricevuto ma due brevi movimenti nello stesso senso.
 - ▶ Questi comportamenti indicano un basso livello della batteria.
- Se la tensione è inferiore a 10 V:
 - La tapparella non funziona.

Grazie al(ai) pannello(i) solare(i), la tensione della batteria salirà nuovamente oltre i 12 V e il motore riprenderà a funzionare normalmente.

Esiste tuttavia una soluzione alternativa per caricare la batteria, grazie al caricabatterie esterno compatibile Somfy.

▶ **Vedere istruzioni Oximo WireFree™ Battery.**

Attenzione! Non lasciare mai la batteria scarica.

7.5 Funzionamento con un sensore Sole RTS

Per aggiungere o eliminare un sensore, vedere il capitolo 8.3.

Il funzionamento dell'Oximo 40 WireFree™ RTS con un sensore Sole RTS dipende dalla posizione della tapparella.

7.5.1 La tapparella non si trova al finecorsa basso

Se il motore Oximo 40 DC RTS è associato ad un sensore Sole RTS, la funzione Sole e la posizione preferita sono attivate e la tensione della batteria è superiore a 11,5 V, la tapparella si sposterà in funzione delle informazioni trasmesse dal sensore Sole RTS.

7.5.1.1 Comparsa del sole

- Quando la luminosità solare raggiunge la soglia impostata sul sensore Sole RTS per una durata di almeno due minuti, la tapparella si sposta per assumere la posizione preferita (my) preimpostata.



7.5.1.2 Scomparsa del sole

- Quando la luminosità solare è inferiore alla soglia impostata sul sensore Sole RTS, dopo un intervallo di attesa da 15 a 30 minuti la tapparella sale al finecorsa alto.



7.5.2 La tapparella si trova al finecorsa basso

Se la tapparella si trova al finecorsa basso, non si muove e rimane in posizione di finecorsa basso, indipendentemente dalle informazioni trasmesse dal sensore Sole RTS.

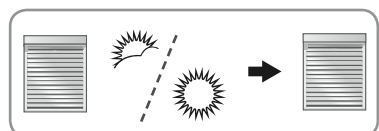

8. Regolazioni supplementari facoltative

8.1 Posizione preferita ("my")

8.1.1 Modifica della posizione preferita

Verificare che la posizione preferita sia stata attivata (vedere capitolo 6.5).

- 1) Posizionare la tapparella nella nuova posizione preferita (my) desiderata premendo i pulsanti Salita o Discesa del trasmettitore RTS.
- 2) Mantenere premuto il pulsante STOP/my fino a quando la tapparella effettua un breve movimento di salita/discesa:
 - La nuova posizione preferita è stata registrata.

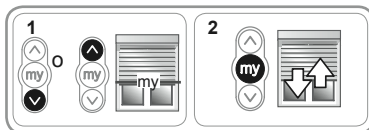

8.1.2 Eliminazione della posizione preferita

Verificare che la posizione preferita sia stata attivata (vedere capitolo 6.5).

- 1) Premere il pulsante STOP/my:
 - La tapparella inizia a muoversi e si ferma nella posizione preferita (my).
- 2) Premere nuovamente il pulsante STOP/my fino a quando la tapparella effettua un breve movimento di salita/discesa:
 - La posizione preferita è stata eliminata.

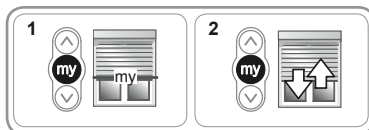

8.2 Aggiungere/eliminare un trasmettitore RTS

Attenzione: in un dispositivo Oximo 40 WireFree™ RTS possono essere registrati al massimo 12 trasmettitori.

La procedura da seguire per aggiungere o eliminare un trasmettitore è identica.

- Accedere al pulsante PROG della batteria.

- 1) Premere a lungo il pulsante PROG della batteria fino al breve movimento salita/discesa della tapparella:
 - Il motore è in modalità programmazione per circa 2 minuti.
- 2) Premere brevemente il pulsante PROG del trasmettitore RTS (N) da aggiungere o eliminare:
 - La tapparella effettua un movimento di salita/discesa,
 - Il trasmettitore RTS è stato registrato o eliminato dal motore.

Attenzione: È possibile anche seguire la procedura indicata nelle istruzioni del trasmettitore RTS (vedere istruzioni corrispondenti).

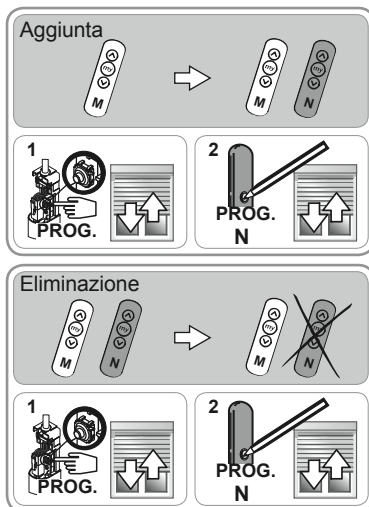

8.3 Aggiungere/eliminare un sensore Sole RTS

Attenzione: in un dispositivo Oximo 40 WireFree™ RTS possono essere registrati al massimo 3 sensori.

La procedura da seguire per aggiungere o eliminare un sensore è identica.

- Verificare che la posizione preferita sia stata attivata (vedere capitolo 6.5). Questo consente il corretto funzionamento del sensore.

- Accedere al pulsante PROG della batteria.

1) Premere a lungo il pulsante PROG della batteria fino al breve movimento salita/discesa della tapparella:

► Il motore è in modalità programmazione per circa 2 minuti.

2) Premere brevemente il pulsante RTS del sensore Sole RTS (O) da aggiungere o eliminare:

► La tapparella effettua un movimento di salita/discesa,
► Il sensore Sole RTS (O) è stato registrato o eliminato dal motore.

Per l'uso del sensore RTS, vedere le istruzioni del sensore Sole RTS.

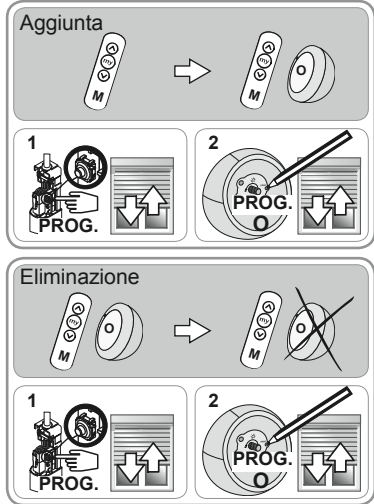

8.4 Modifica dei finecorsa

La regolazione e la modifica dei finecorsa dipendono dal tipo di cintini e di blocchi antieffrazione utilizzati e dalla presenza o meno di stopper sulla stecca finale.

8.4.1 Con blocchi antieffrazione e finecorsa sulla stecca finale

Quando la tapparella è dotata di blocchi antieffrazione e stopper sulla stecca finale, i finecorsa si regolano automaticamente ogni 56 cicli o dopo un'interruzione dell'alimentazione.

8.4.2 Con blocchi antieffrazione e senza stopper sulla stecca finale

Se la tapparella è equipaggiata con blocchi antieffrazione e non ha stopper sulla stecca finale, il finecorsa alto può essere modificato.

Regolazione del finecorsa alto

1) Far salire la tapparella nella posizione di finecorsa alto impostata.

2) Premere contemporaneamente i pulsanti Salita e Discesa fino al breve movimento di salita/discesa della tapparella.

3) Regolare la posizione alta della tapparella usando i pulsanti Salita o Discesa.

4) Premere il pulsante STOP/my fino a quando la tapparella effettua un breve movimento di salita/discesa:

► La nuova posizione del finecorsa alto è stata registrata.

8.4.3 Con cintini morbidi e stopper sulla stecca finale

Se la tapparella è equipaggiata con cintini morbidi e stopper sulla stecca finale, il finecorsa alto si regola automaticamente, mentre il finecorsa basso può essere modificato.

Regolazione del finecorsa basso

1) Far scendere la tapparella nella posizione di finecorsa basso impostata.

2) Premere contemporaneamente i pulsanti Salita e Discesa fino al breve movimento di salita/discesa della tapparella.

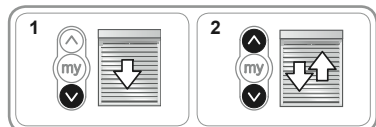
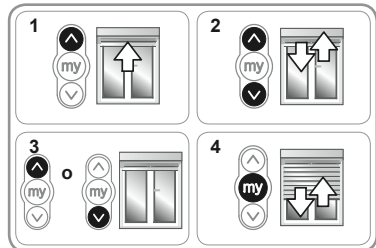

- 3) Regolare la posizione bassa della tapparella usando i pulsanti Salita o Discesa.
- 4) Premere il pulsante STOP/my fino a quando la tapparella effettua un breve movimento di salita/discesa:
 - La nuova posizione del finecorsa basso è stata registrata.

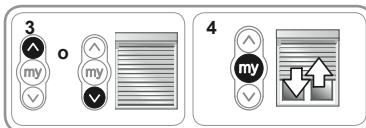

8.4.4 Con cintini morbidi e senza stopper sulla stecca finale

Se la tapparella è equipaggiata con cintini morbidi e non ha stopper sulla stecca finale, i finecorsa basso e alto possono essere modificati.

Regolazione del finecorsa alto

- 1) Far salire la tapparella nella posizione di finecorsa alto impostata.
- 2) Premere contemporaneamente i pulsanti Salita e Discesa fino al breve movimento di salita/discesa della tapparella.
- 3) Regolare la posizione alta della tapparella usando i pulsanti Salita o Discesa.
- 4) Premere il pulsante STOP/my fino a quando la tapparella effettua un breve movimento di salita/discesa:
 - La nuova posizione del finecorsa alto è stata registrata.

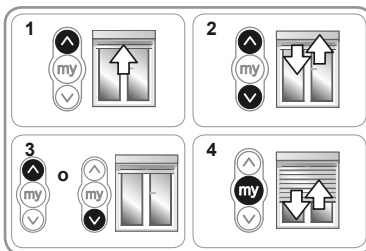

Regolazione del finecorsa basso

- 1) Far scendere la tapparella nella posizione di finecorsa basso impostata.
- 2) Premere contemporaneamente i pulsanti Salita e Discesa fino al breve movimento di salita/discesa della tapparella.
- 3) Regolare la posizione bassa della tapparella usando i pulsanti Salita o Discesa.
- 4) Premere il pulsante STOP/my fino a quando la tapparella effettua un breve movimento di salita/discesa:
 - La nuova posizione del finecorsa basso è stata registrata.

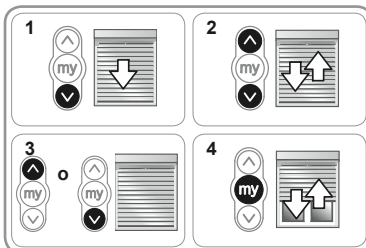

9. Consigli e raccomandazioni

9.1 Un problema con l'Oximo 40 WireFree™ RTS ?

Problemi	Possibili cause	Soluzioni
La tapparella non funziona.	Il cablaggio non è corretto.	Controllare il cablaggio e modificarlo, se necessario.
	Il motore è disattivato.	Attivare il motore mediante il pulsante PROG della batteria.
	La batteria sta per esaurirsi.	Vedere le istruzioni Oximo WireFree™ Battery.
	Il livello della batteria del trasmettitore è basso.	Controllare se la batteria è scarica e sostituirla, se necessario.
	Il trasmettitore non è compatibile.	Controllare la compatibilità e sostituire il trasmettitore, se necessario.
	Il trasmettitore utilizzato non è registrato nel motore.	Utilizzare un trasmettitore registrato o registrare questo trasmettitore, vedere capitolo 8.2.
	La ricezione radio è alterata da apparecchiature radio esterne (ad esempio una cuffia hi-fi)	Spegnere gli altri dispositivi presenti nelle vicinanze che utilizzano frequenze radio.
Premendo il pulsante Salita, la tapparella si ferma brevemente prima di salire.	La batteria sta per esaurirsi.	Vedere istruzioni Oximo WireFree™ Battery.
Premendo il pulsante Discesa o STOP/my, la tapparella esegue due brevi movimenti nello stesso senso.	La batteria sta per esaurirsi.	Vedere istruzioni Oximo WireFree™ Battery.
Premendo il pulsante STOP/my, la tapparella rimane nella posizione iniziale.	La posizione preferita non è attivata.	Attivare la posizione preferita, vedere capitolo 6.5.
	La posizione preferita è stata eliminata.	Registrare la posizione preferita, vedere capitolo 8.1.
La tapparella effettua un breve movimento e si ferma.	La corona non è montata correttamente.	Fissare la corona in modo corretto.
	La tapparella è bloccata dal rilevamento di gelo.	Aspettare che la temperatura salga.
La tapparella si ferma troppo presto.	I finecorsa non sono impostati correttamente.	Regolare i finecorsa, vedere capitolo 8.4.
	La tapparella ha rilevato un ostacolo.	Se l'ostacolo è visibile, rimuoverlo. Se l'ostacolo non è visibile, verificare il montaggio della tapparella.
Non è possibile regolare il secondo finecorsa.	La distanza tra i 2 finecorsa è troppo ridotta.	Aumentare l'altezza della tapparella.

9.2 Sostituzione di un trasmettitore RTS o di un sensore RTS perso o rotto

► Vedere istruzioni Oximo WireFree™ Battery.

9.3 Ritorno alla configurazione originale

► Vedere istruzioni Oximo WireFree™ Battery.

9.4 Ricarica / sostituzione della batteria

► Vedere istruzioni Oximo WireFree™ Battery.

9.5 Sostituzione / aggiunta di un pannello solare

► Vedere istruzioni Oximo WireFree™ Solar Panel.

10. Dati tecnici

10.1 Motore

Alimentazione: 12 V DC

Frequenza radio 433,42 MHz

Grado di protezione: IP 44

Temperatura di utilizzo da - 20 a + 70°C

Numero massimo di trasmettitori RTS associati: 12

Numero massimo di sensori associati: 3

10.2 Pannello solare

- ▶ Vedere istruzioni Oximo WireFree™ Solar Panel.

10.3 Batteria

- ▶ Vedere istruzioni Oximo WireFree™ Battery.

Inhoud

1. Inleiding	57	7. Gebruik en werking	64
2. Veiligheid	57	7.1 Met een RTS bedieningspunt	64
2.1 Veiligheid en verantwoordelijkheid	57	7.2 Detectie van obstakels	64
2.2 Specifieke veiligheidsvoorschriften	58	7.3 Bescherming tegen vastvriezen	64
3. Inhoud	58	7.4 Beveiliging van de accu tegente diepe ontlading	65
3.1 Inhoud van de set	58	7.5 Werking met een RTS zonnensensor	65
3.2 Extra onderdelen (optioneel)	58	8. Extra facultatieve afstellingen	66
4. Installatie	59	8.1 Favoriete positie	66
4.1 Installatievoorschriften	59	8.2 Toevoegen/wissen van een RTS bedieningspunt	66
4.2 Eerste keer opladen van de accu	59	8.3 Toevoegen/wissen van een RTS zonnensensor	67
4.3 Installeren van het (de) zonnepaneel(en)	59	8.4 Wijzigen van de eindpunten	67
4.4 Installeren van de accu	59	9. Tips en adviezen	69
4.5 Installeren van de motor	59	9.1 Een probleem met de Oximo 40 WireFree™ RTS?	69
5. Aansluiting	60	9.2 Vervangen van een RTS bedieningspunt of van een verloren of defecte RTS sensor	69
5.1 Installatie met 1 zonnepaneel	60	9.3 Terug naar de oorspronkelijke configuratie	69
5.2 Installatie met 2 zonnepanelen	60	9.4 Laden/Vervangen van de accu	69
6. In werking stellen	61	9.5 Vervangen/Toevoegen van een zonnepaneel	69
6.1 Controle nemen met het RTS bedieningspunt	61	10. Technische gegevens	70
6.2 Controleren van de draairichting	61	10.1 Motor	70
6.3 Afstellen van de eindpunten en opslaan van het eerste RTS bedieningspunt	61	10.2 Zonnepaneel	70
6.4 Controleren van de afstellingen	63	10.3 Accu	70
6.5 Favoriete positie (my)	63		
6.6 Activeren/deactiveren van de motor	63		

1. Inleiding

De Oximo 40 WireFree™ RTS voor de motorisatie van rolluiken, bestaande uit een energiezuinige Oximo 40 DC RTS motor, een Oximo WireFree™ Battery accu met een lange levensduur en een Oximo WireFree™ Solar Panel zonnepaneel.

De Oximo 40 WireFree™ RTS werkt op zonne-energie: de zonne-energie die het zonnepaneel opvangt, wordt in de vorm van elektrische energie opgeslagen in de accu; de accu voedt de motor. Er is geen aansluiting op het lichtnet nodig om de Oximo 40 WireFree™ RTS te laten werken.

De Oximo 40 WireFree™ RTS is uitgerust met Radio Technology Somfy (RTS). De Oximo 40 WireFree™ RTS wordt bediend met een RTS bedieningspunt en hij is compatibel met de RTS zonnensensoren.

Let op: De sequentiele bedieningspunten (bvb : Keygo, Inis, Keytis,...) zijn niet compatibel met de Oximo 40 DC RTS motor.

De Oximo 40 WireFree™ RTS heeft:

- een obstakeldetectie die het rolluik beschermt tijdens het neerlaten.
- een vorstbeveiliging die het rolluik beschermt tijdens het ophalen.
- een beveiliging tegen een te diepe ontlading van de accu.

2. Veiligheid

2.1 Veiligheid en verantwoordelijkheid

Voordat het product geïnstalleerd en gebruikt wordt, moet de handleiding zorgvuldig gelezen worden.

Dit Somfy product moet geïnstalleerd worden door een erkende installateur van automatiseringssystemen in woningen. Deze handleiding is voor hem bestemd.

De installateur moet er bovendien voor zorgen dat de installatie voldoet aan de in het betreffende land geldende regelgeving en de klant informeren over het gebruik en het onderhoud van het product.

Elk gebruik buiten het door Somfy bepaalde toepassingsgebied is niet conform. Hierdoor en door het negeren van de instructies in deze handleiding, vervalt iedere aansprakelijkheid en garantie van Somfy.

Vóór installatie moet gecontroleerd worden of dit product compatibel is met de aanwezige apparatuur en accessoires.

2.2 Specifieke veiligheidsvoorschriften

Houd u niet alleen aan de veiligheidsvoorschriften die in deze handleiding staan, maar ook aan de regels voor het gebruik en aan de gedetailleerde instructies die in het bijgevoegde document "Op te volgen en te bewaren veiligheidsvoorschriften" staan.

2.2.1 Motor

- 1) De motor nooit onderdompelen!
- 2) Niet op de motor slaan!
- 3) Niet laten vallen!
- 4) Niet in de motor boren!

2.2.2 Accu

- Zie de handleiding van de Oximo WireFree™ Battery accu.

2.2.3 Zonnepaneel

- Zie de handleiding van het Oximo WireFree™ Solar Panel zonnepaneel.

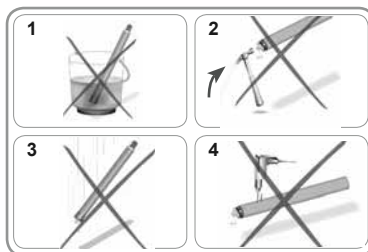

3. Inhoud

3.1 Inhoud van de set

- 1 motor Oximo 40 DC RTS (1)
- 1 Oximo WireFree™ Solar Panel: zonnepaneel 12 V (2)
- 1 Oximo WireFree™ Battery: NiMH-accu 12 V – 2,2 Ah (3)

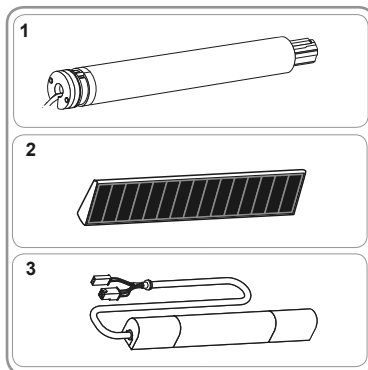

3.2 Extra onderdelen (optioneel)

- 1 Oximo WireFree™ Solar Panel: zonnepaneel 12 V (extra) (2)
- 1 Oximo WireFree™ Battery: NiMH-accu 12 V – 2,2 Ah oplaadbaar (3)
- 1 Oximo WireFree™ Y Cable: kabelsplitsing voor het aansluiten van 2 zonnepanelen (4)
- 1 Oximo WireFree™ Power Supply: externe acculader (5).

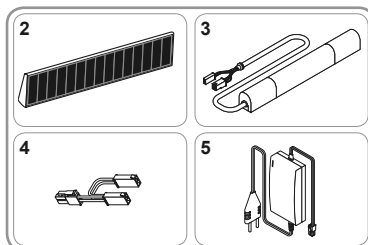

4. Installatie

4.1 Installatievoorschriften

4.1.1 Plaats van de motor en voorgeschreven afstanden

De drie onderdelen van de Oximo 40 WireFree™ RTS set moeten aan dezelfde kant van het rolluik worden geïnstalleerd.

Somfy adviseert de onderdelen altijd aan de linkerkant van het rolluik te installeren, zelfs als maar één zonnepaneel gemonteerd wordt. Indien het namelijk nodig is om een tweede zonnepaneel toe te voegen, dan is dat niet mogelijk als de onderdelen aan de rechterkant van het rolluik geïnstalleerd zijn.

- Minimaal voorgeschreven afstand tussen twee RTS motoren: 20 cm.
- Minimaal voorgeschreven afstand tussen Oximo 40 DC RTS motor en een RTS bedieningspunt: 30 cm.

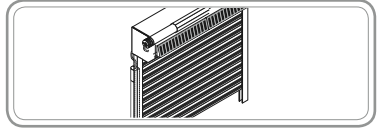

4.1.2 Plaats van het (de) zonnepane(e)l(en)

► Zie de handleiding van het Oximo WireFree™ Solar Panel zonnepaneel.

4.1.3 Plaats van de accu

► Zie de handleiding van de Oximo WireFree™ Battery accu.

4.2 Eerste keer opladen van de accu

► Zie de handleiding van de Oximo WireFree™ Battery accu.

4.3 Installeren van het (de) zonnepane(e)l(en)

► Zie de handleiding van het Oximo WireFree™ Solar Panel™ zonnepaneel.

4.4 Installeren van de accu

► Zie de handleiding van de Oximo WireFree™ Battery accu.

4.5 Installeren van de motor

4.5.1 De motor voorbereiden

- 1) Monteer de adapter (A) en de meenemer (B) op de motor.
- 2) Meet de lengte (L1) tussen de kop van de motor en het einde van de meenemer.

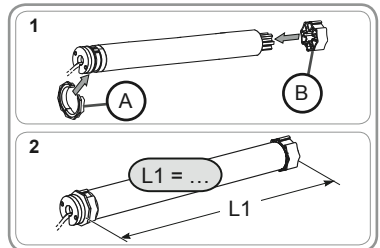

4.5.2 Voorbereiden van de buis

Waarschuwing! De octo 40 buis met naad aan de binnenzijde is verboden.

- 1) Zaag de oprolbuis op de gewenste lengte af.
- 2) Verwijder de bramen aan de buis.
- 3) Bij ronde oprolbuisen zaagt u een inkeping met de volgende maten:
 - e = 5 mm
 - h = 18 mm

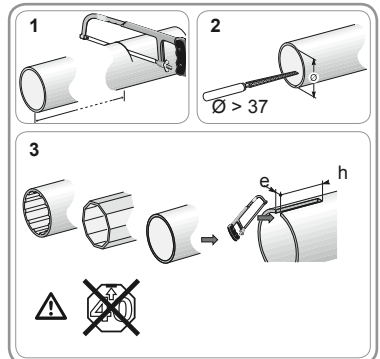

4.5.3 Assemblage motor - buis

- 1) Schuif de motor in de oprolbuis.
Bij ronde oprolbuisen plaatst u de gemaakte inkeping over de adapter.
- 2) Bevestig de oprolbuis aan de meenemer met 3 stalen klinknagels Ø 4 mm op:
 - minstens 5 mm van de rand van de meenemer: L1 - 5, en
 - maximaal 15 mm van de rand van de meenemer.

Waarschuwing! De klinknagels mogen niet aan de motor, maar uitsluitend aan de meenemer worden vastgezet.

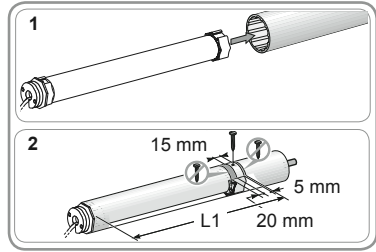

4.5.4 Montage van de buis met motor

- Monteer het geheel buis-motor op de eindsteun (C).
- Monteer de motorsteun (D) op het geheel buis-motor.

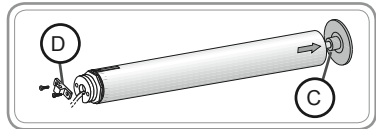

Waarschuwing! Monteer de voedingskabel altijd met een lus zodat er geen water in de motor kan binnendringen!

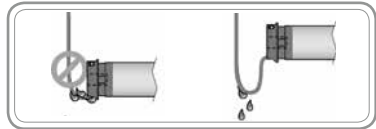

5. Aansluiting

Waarschuwing! De kabels en de stekkers moeten beschermd zijn tegen het oprollen van het rolluik.

Somfy adviseert de stekkers achter de zijkant en de kabels aan de binnenkant van de bovenrolluikkast te bevestigen.

5.1 Installatie met 1 zonnepaneel

- 1) Sluit de 2-polige stekker van het zonnepaneel aan op de stekker van de accu (E).
- 2) Sluit de 4-polige stekker van de Oximo 40 DC RTS motor aan op de stekker van de accu (F).

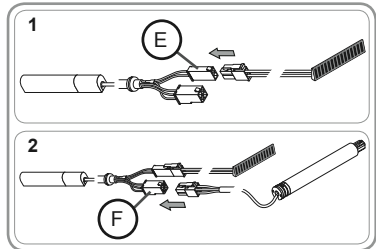

5.2 Installatie met 2 zonnepanelen

- 1) Sluit elk zonnepaneel aan op een stekker van de kabelsplitsing (G).

► Zie de handleiding van het Oximo WireFree™ Solar Panel zonnepaneel.

- 2) Sluit de 2-polige stekker van de kabelsplitsing (H) aan op de stekker van de accu (E).
- 3) Sluit de 4-polige stekker van de Oximo 40 DC RTS motor aan op de stekker van de accu (F).

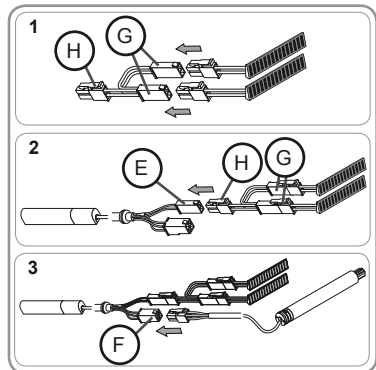

6. In werking stellen

Het in werking stellen van de Oximo 40 WireFree™ RTS gebeurt met behulp van een RTS bedieningspunt.

Waarschuwing! De sequentiele bedieningspunten (bv. Keygo, Inis, Keytis,...) zijn niet compatibel met de Oximo 40 DC RTS motor.

Waarschuwing! Als de installatie bestaat uit meerdere motoren, mag meer één motor tegelijk worden geactiveerd! (Raadpleeg de handleiding van de Oximo WireFree™ Battery accu voor het activeren of deactiveren van een motor met de PROG toets op de accu).

6.1 Controle nemen met het RTS bedieningspunt

Waarschuwing! Voorafgaand aan het in werking stellen van de Oximo 40 WireFree™ RTS, moet u de accu door een vakman volledig laten opladen met behulp van de compatibele externe acculader van Somfy (zie de handleiding van de Oximo WireFree™ Battery accu).

- 1) Volg de stappen die in het hoofdstuk "Installatie" staan voor het aansluiten van de motor op de voeding (accu en zonnepaneel).
- 2) Druk tegelijkertijd op de OP en NEER toetsen van het RTS bedieningspunt:
 - ▶ Het rolluik maakt een op- en neerbeweging, het bedieningspunt heeft controle genomen over de motor.

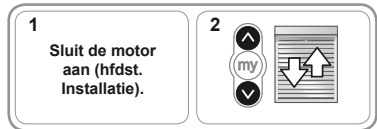

6.2 Controleren van de draairichting

- 1) Druk op de OP toets van het RTS bedieningspunt:
 - a) Als het rolluik omhoog gaat, is de draairichting correct:
 - ▶ Ga naar de paragraaf "Afstellen van de eindpunten".
 - b) Als het rolluik omlaag gaat, is de draairichting niet correct:
 - ▶ 2) Druk op de STOP/MY toets van het RTS bedieningspunt tot het rolluik de op- en neerbeweging maakt: de draairichting is gewijzigd.
 - ▶ 3) Druk op de OP toets van het RTS bedieningspunt om de draairichting te controleren.

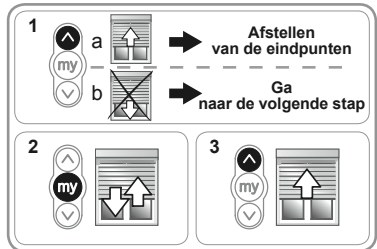

6.3 Afstellen van de eindpunten en opslaan van het eerste RTS bedieningspunt

De afstelling van de eindpunten hangt af van het gebruikte type verbindingen, en van het feit of de onderste lamel wel of geen stoppers heeft.

6.3.1 Met starre verbindingen en met stoppers op de onderste lamel

Als het rolluik uitgerust is met starre verbindingen (I) en met stoppers op de onderste lamel (J), stellen de eindpunten zich automatisch af als de volgende procedure is gevolgd:

- 1) Druk tegelijkertijd op de OP en op de NEER toets tot het rolluik kort op en neer gaat.
- 2) Druk op de STOP/MY toets tot het rolluik kort op en neer gaat.
- 3) Druk op de PROG toets van het RTS bedieningspunt om het eerste bedieningspunt in te lezen.
 - ▶ Het rolluik gaat kort op en neer.
 - ▶ De posities van de eindpunten zijn ingelezen.

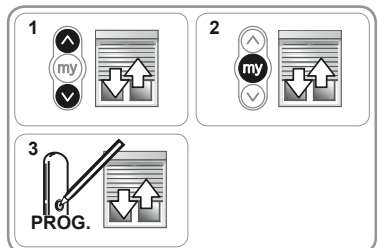
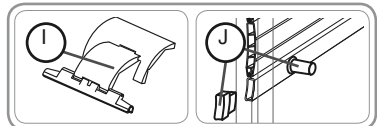

6.3.2 Met starre verbindingen en zonder stoppers op de onderste lamel

Als het rolluik uitgerust is met starre verbindingen (I) en zonder stoppers op de onderste lamel (K), stelt het onderste eindpunt zich automatisch af, maar moet het bovenste eindpunt afgesteld worden met behulp van het bedieningspunt.

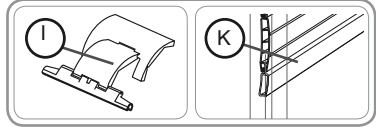

Instellen van het bovenste eindpunt

- 1) Plaats het rolluik in het gewenste bovenste eindpunt.
 - Wijzig de positie van het rolluik zo nodig met behulp van de OP of NEER toets.
- 2) Druk tegelijkertijd op de STOP/MY en op de NEER toets:
 - ▶ Het rolluik gaat met een continue beweging omlaag, zelfs als de STOP/MY en NEER toetsen niet langer ingedrukt worden.
- 3) Laat het rolluik neer tot op halve hoogte.
- 4) Druk kort op de STOP/MY toets om het rolluik te stoppen.
- 5) Druk opnieuw op de STOP/MY toets tot het rolluik kort op en neer gaat:
- 6) Druk op de PROG toets van het RTS bedieningspunt om het eerste bedieningspunt in te lezen.
 - ▶ Het rolluik gaat kort op en neer.
 - ▶ De posities van de eindpunten zijn ingelezen.

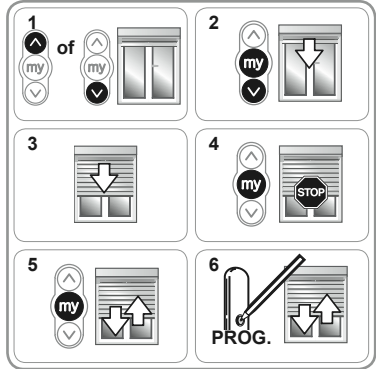

6.3.3 Met soepele verbindingen en met stoppers op de onderste lamel

Als het rolluik uitgerust is met soepele verbindingen (L) en met stoppers op de onderste lamel (J), stelt het bovenste eindpunt zich automatisch af, maar moet het onderste eindpunt afgesteld worden met behulp van het bedieningspunt.

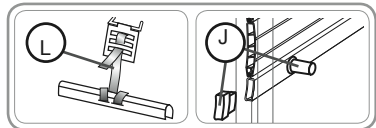

Instellen van het onderste eindpunt

- 1) Zet het rolluik in het gewenste onderste eindpunt.
 - Wijzig de positie van het rolluik zo nodig met behulp van de OP of NEER toets.
- 2) Druk tegelijkertijd op de STOP/MY en de OP toets:
 - ▶ Het rolluik gaat met een continue beweging omhoog, zelfs als de STOP/MY en OP toetsen niet langer ingedrukt worden.
- 3) Open het rolluik tot op halve hoogte.
- 4) Druk kort op de STOP/MY toets om het rolluik te stoppen.
- 5) Druk opnieuw op de STOP/MY toets tot het rolluik kort op en neer gaat:
- 6) Druk op de PROG toets van het RTS bedieningspunt om het eerste bedieningspunt in te lezen.
 - ▶ Het rolluik gaat kort op en neer.
 - ▶ De posities van de eindpunten zijn ingelezen.

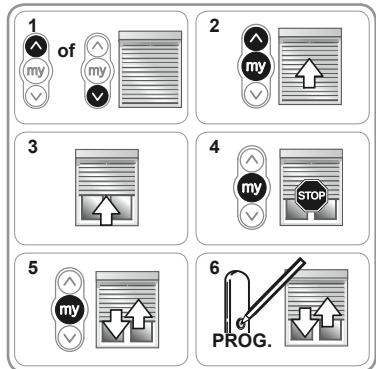

6.3.4 Met soepele verbindingen en zonder stoppers op de onderste lamel

Als het rolluik uitgerust is met soepele verbindingen (L) en zonder stoppers op de onderste lamel (K), moeten de onderste en bovenste eindpunten afgesteld worden met behulp van het bedieningspunt.

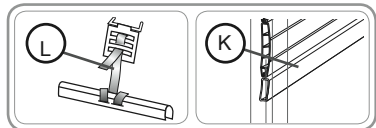

Instellen van het onderste eindpunt

- 1) Zet het rolluik in het gewenste onderste eindpunt.
 - Wijzig de positie van het rolluik zo nodig met behulp van de OP of NEER toets.
- 2) Druk tegelijkertijd op de STOP/MY en de OP toets:
 - Het rolluik gaat met een continue beweging omhoog, zelfs als de STOP/MY en OP toetsen niet langer ingedrukt worden.
- 3) Open het rolluik tot op halve hoogte.
- 4) Druk kort op de STOP/MY toets om het rolluik te stoppen en over te gaan op het afstellen van het bovenste eindpunt.

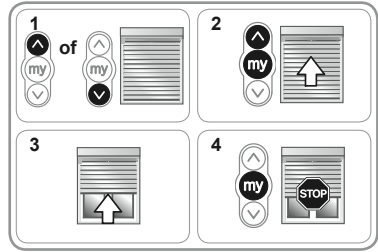

Instellen van het bovenste eindpunt

- 1) Plaats het rolluik in het gewenste bovenste eindpunt.
 - Wijzig de positie van het rolluik zo nodig met behulp van de OP of NEER toets.
- 2) Druk tegelijkertijd op de STOP/MY en op de NEER toets:
 - Het rolluik gaat met een continue beweging omlaag, zelfs als de STOP/MY en NEER toetsen niet langer ingedrukt worden.
- 3) Laat het rolluik neer tot op halve hoogte.
- 4) Druk kort op de STOP/MY toets om het rolluik te stoppen.
- 5) Druk opnieuw op de STOP/MY toets tot het rolluik kort op en neer gaat:
- 6) Druk op de PROG toets van het RTS bedieningspunt om het eerste bedieningspunt in te lezen.
 - Het rolluik gaat kort op en neer.
 - De posities van de eindpunten zijn ingelezen.

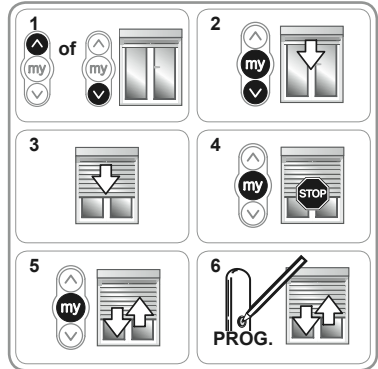

6.4 Controleren van de afstellingen

- Controleer de afstelling van de bovenste en onderste eindpunten met behulp van het RTS bedieningspunt.

6.5 Favoriete positie (my)

De Oximo 40 DC RTS motor wordt geleverd met een voorgeprogrammeerde favoriete positie, die overeenkomt met een bijna compleet gesloten rolluik (lichtdoorlatende lamellen).

Raadpleeg hoofdstuk 8.1 om de voorgeprogrammeerde favoriete positie te wijzigen.

Activeren van de favoriete positie

- Laat het rolluik 1 keer compleet op en neer gaan tot aan het bovenste en onderste eindpunt om de favoriete positie te activeren.

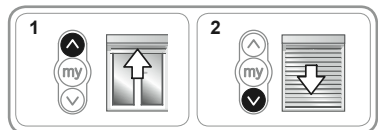

6.6 Activeren/deactiveren van de motor

Het is mogelijk de Oximo 40 DC RTS motor met behulp van de PROG toets van de accu te deactiveren voor transport, langdurige opslag of bij het in werking stellen van een andere RTS motor in de nabijheid.

Dit beperkt het ontladen van de accu en voorkomt het risico van een onverwacht in werking komen.

Deze functie is actief na het aansluiten.

Voor het activeren of deactiveren van de motor:

- 1) Demonteer de plastic kap van de accu aan de kant van de kabel om bij de PROG toets te kunnen komen.
- 2) Druk maximaal 1 seconde op de PROG toets van de accu en laat deze weer los.
 - a) Als het rolluik eerst in de ene richting beweegt en een seconde later in de andere richting:
 - ▶ De accu heeft de motor gedeactiveerd: het rolluik verplaatst zich niet meer, ongeacht de informatie van de bijbehorende bedieningspunten of sensoren.
 - b) Als het rolluik kort op en neer gaat.
 - ▶ De accu heeft de motor geactiveerd: het rolluik verplaatst zich overeenkomstig de informatie van de bijbehorende bedieningspunten of sensoren.
- 3) Plaats de plastic kap van de accu terug op zijn plaats.

Opmerking: controleer na de installatie van het rolluik met behulp van het RTS bedieningspunt of de motor wel geactiveerd is.

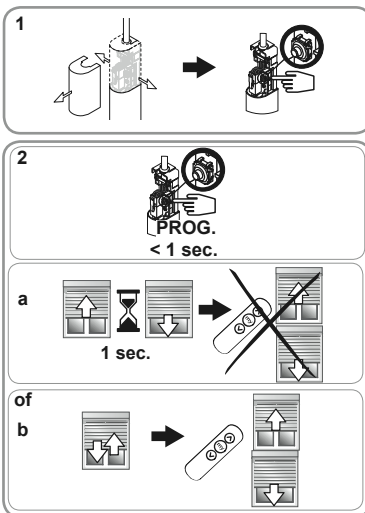
**7. Gebruik en werking****7.1 Met een RTS bedieningspunt**

Waarschuwing! De motor reageert niet op de opdrachten van het scrollwielje van een Telis Mod/Var.

7.1.1 Favoriete positie (my)

- Druk kort op de STOP/MY toets:
 - ▶ Het rolluik komt in beweging en stopt in de favoriete positie (MY).

Als het rolluik in de beginpositie blijft staan, dan is de favoriete positie niet geactiveerd: zie hoofdstuk 6.5.

7.1.2 OP/NEER toetsen

- Een korte druk op de OP toets of de NEER toets zorgt voor het geheel omhoog of omlaag gaan van het rolluik.

7.1.3 STOP functie**Het rolluik is in beweging**

- Druk op de STOP/MY toets:
 - ▶ Het rolluik stopt automatisch.

7.2 Detectie van obstakels

Door de automatische detectie van obstakels wordt het rolluik beschermd en kunnen obstakels verwijderd worden:

- Als het rolluik een obstakel tegenkomt bij het neerlaten:
 - ▶ Ofwel stopt het rolluik automatisch.
 - ▶ Ofwel stopt het rolluik en gaat het automatisch weer omhoog.
- Als het rolluik een obstakel tegenkomt bij het ophalen:
 - ▶ Het rolluik stopt automatisch.

7.3 Bescherming tegen vastvriezen

De bescherming tegen vastvriezen werkt als de detectie van obstakels:

- Als de motor een weerstand detecteert:
 - ▶ Hij stopt automatisch om het rolluik te beschermen.

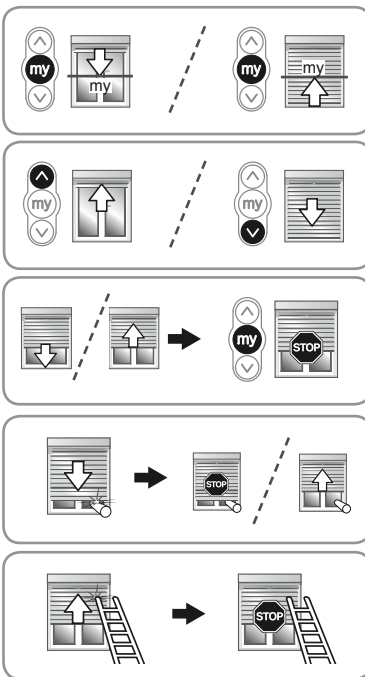

7.4 Beveiliging van de accu tegen te diepe ontlading

Telkens als de motor een OP of NEER commando ontvangt, controleert hij de accuspanning om te voorkomen dat deze lager dan 10 V wordt.

- Als de accuspanning hoger dan 11,5 V is: de motor werkt normaal.
- Als de spanning lager dan 11,5 V en hoger dan 10 V is:
 - Na een druk op de OP toets wacht het rolluik even tijdens het omhoog gaan.
 - Na een druk op de NEER toets of de STOP/my toets voert het rolluik het commando niet uit, maar beweegt het twee keer kort in dezelfde richting.
 - ▶ Dit gedrag is een aanwijzing dat de accu bijna ontladen is.
- Als de spanning lager dan 10 V is:
 - Het rolluik beweegt niet.

Dankzij het (de) zonnepane(e)l(en) stijgt de accuspanning weer boven 12 V, en krijgt de motor zijn normale werking terug.

De accu kan echter ook worden opgeladen met de compatibele externe acculader van Somfy.

- ▶ Zie de handleiding van de Oximo WireFree™ Battery accu.

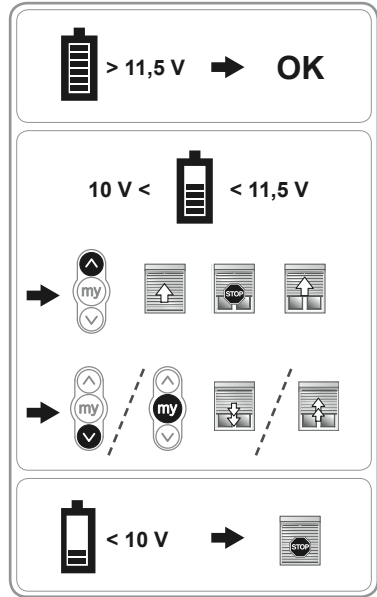

Waarschuwing! Laat de accu nooit in ontladen toestand.

7.5 Werking met een RTS zonneseensor

Raadpleeg hoofdstuk 8.3 voor het toevoegen of wissen van een sensor.

De werking van de Oximo 40 WireFree™ RTS met een RTS zonneseensor is afhankelijk van de positie van het rolluik.

7.5.1 Het rolluik staat niet in het onderste eindpunt

Als er een RTS zonneseensor op de Oximo 40 S RTS motor geprogrammeerd is, en als de zonfunctie geactiveerd is, en als de favoriete positie geactiveerd is, en als de accuspanning hoger dan 11,5 V is, dan zal het rolluik zich verplaatsen naargelang de informatie van de RTS zonneseensor.

7.5.1.1 Zon verschijnt

- Als de zonintensiteit de op de RTS zonneseensor afgestelde drempelwaarde bereikt en ten minste twee minuten duurt, verplaatst het rolluik zich naar de vooraf ingestelde favoriete positie (MY).



7.5.1.2 Zon verdwijnt

- Als de zonintensiteit minder is dan de op de RTS zonneseensor afgestelde drempelwaarde, gaat het rolluik na een vertraging van 15 tot 30 minuten omhoog naar het bovenste eindpunt.



7.5.2 Het rolluik staat in het onderste eindpunt

Als het rolluik in het onderste eindpunt staat, verplaatst het zich niet en blijft het in het onderste eindpunt staan, ongeacht de informatie van de RTS zonneseensor.

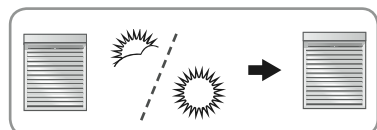

8. Extra facultatieve afstellingen

8.1 Favoriete positie

8.1.1 Wijzigen van de favoriete positie

Controleer of de favoriete positie is geactiveerd (zie hoofdstuk 6.5).

- 1) Zet het rolluik in de gewenste nieuwe favoriete positie (MY) door op de OP of de NEER toets van het RTS bedieningspunt te drukken.
- 2) Druk op de STOP/MY toets tot het rolluik kort op en neer gaat:
 - ▶ De nieuwe favoriete positie is geprogrammeerd.

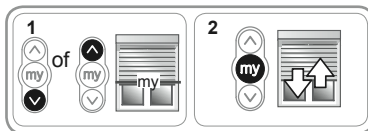

8.1.2 Wissen van de favoriete positie

Controleer of de favoriete positie is geactiveerd (zie hoofdstuk 6.5).

- 1) Druk op de STOP/MY toets:
 - ▶ Het rolluik komt in beweging en stopt in de favoriete positie (MY).
- 2) Druk opnieuw op de STOP/MY toets tot het rolluik kort op en neer gaat:
 - ▶ De favoriete positie is gewist.

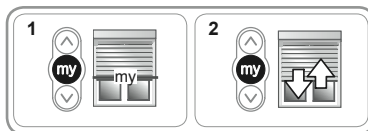

8.2 Toevoegen/wissen van een RTS bedieningspunt

Let op: er kunnen maximaal 12 bedieningspunten in de Oximo 40 WireFree™ RTS opgeslagen worden.

De procedure voor het toevoegen of wissen van een bedieningspunt is gelijk.

- Maak de PROG toets van de accu vrij.

- 1) Druk lang op de PROG toets van de accu tot het rolluik kort op en neer gaat.
 - ▶ De motor staat nu ongeveer 2 minuten in de programmeermodus.
- 2) Druk kort op de PROG toets van het RTS bedieningspunt (N) dat toegevoegd of gewist moet worden:
 - ▶ Het rolluik gaat kort op en neer,
 - ▶ Het RTS bedieningspunt is geprogrammeerd of gewist in de motor.

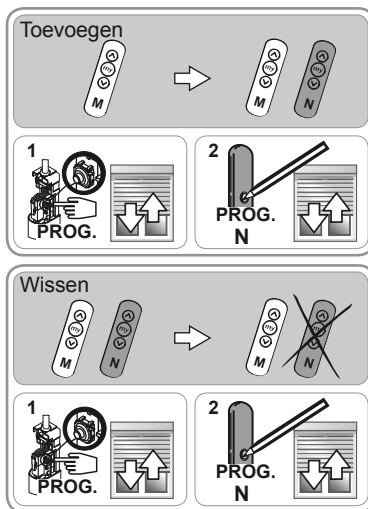

Opmerking: U kunt ook de procedure volgen die in de handleiding van het RTS bedieningspunt staat (zie de betreffende handleiding).

8.3 Toevoegen/wissen van een RTS zonnensensor

Let op: er kunnen maximaal 3 sensoren in de Oximo 40 WireFree™ RTS opgeslagen worden.

De procedure voor het toevoegen of wissen van een zonnensensor is gelijk.

- Controleer of de favoriete positie is geactiveerd (zie hoofdstuk 6.5). Hierdoor kan de sensor correct gebruik worden.

- Maak de PROG toets van de accu vrij.

1) Druk lang op de PROG toets van de accu tot het rolluik kort op en neer gaat.

► De motor staat nu ongeveer 2 minuten in de programmeermodus.

2) Druk kort op de PROG toets van de RTS zonnensensor (O) die toegevoegd of gewist moet worden:

► Het rolluik gaat kort op en neer,

► De RTS zonnensensor (O) is geprogrammeerd of gewist in de motor.

Raadpleeg voor het gebruik van de RTS zonnensensor de handleiding van de RTS zonnensensor.

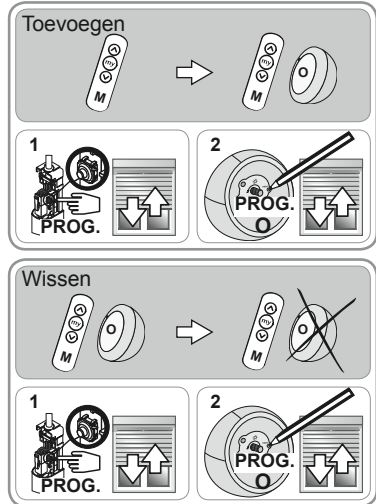

8.4 Wijzigen van de eindpunten

De afstelling en de wijziging van de eindpunten hangt af van het gebruikte type verbindingen, en van het feit of de onderste lamel wel of geen stoppers heeft.

8.4.1 Met starre verbindingen en met stoppers op de onderste lamel

Als het rolluik uitgerust is met starre verbindingen en met stoppers op de onderste lamel, stellen de eindpunten zich automatisch elke 56 cycli af, of na een onderbreking van de voeding.

8.4.2 Met starre verbindingen en zonder stoppers op de onderste lamel

Als het rolluik uitgerust is met starre verbindingen en zonder stoppers op de onderste lamel, kan het bovenste eindpunt afgesteld worden.

Bijstellen van het bovenste eindpunt

- 1) Plaats het rolluik in het afgestelde bovenste eindpunt.
- 2) Druk tegelijkertijd op de OP en op de NEER toets tot het rolluik kort op en neer gaat.
- 3) Wijzig het bovenste eindpunt van het rolluik met behulp van de OP of de NEER toets.
- 4) Druk op de STOP/MY toets tot het rolluik kort op en neer gaat:
 - De nieuwe positie van het bovenste eindpunt is geprogrammeerd.

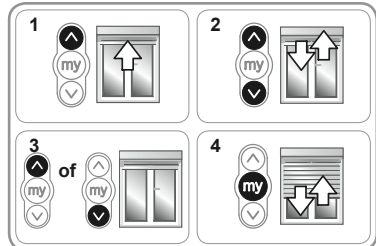

8.4.3 Met soepele verbindingen en met stoppers op de onderste lamel

Als het rolluik uitgerust is met soepele verbindingen en met stoppers op de onderste lamel, stelt het bovenste eindpunt zich automatisch af, terwijl het onderste eindpunt bijgesteld kan worden.

Bijstellen van het onderste eindpunt

- 1) Plaats het rolluik in het afgestelde onderste eindpunt.
- 2) Druk tegelijkertijd op de OP en op de NEER toets tot het rolluik kort op en neer gaat.

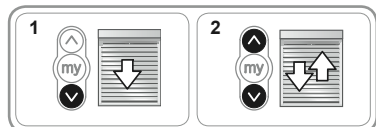

- 3) Wijzig het onderste eindpunt van het rolluik met behulp van de OP of de NEER toets.
- 4) Druk op de STOP/MY toets tot het rolluik kort op en neer gaat:
 - ▶ De nieuwe positie van het onderste eindpunt is geprogrammeerd.

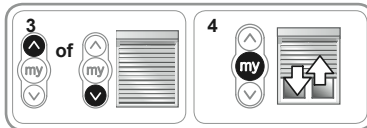

8.4.4 Met soepele verbindingen en zonder stoppers op de onderste lamel

Als het rolluik uitgerust is met soepele verbindingen en zonder stoppers op de onderste lamel, kunnen de onderste en bovenste eindpunten bijgesteld worden.

Bijstellen van het bovenste eindpunt

- 1) Plaats het rolluik in het afgestelde bovenste eindpunt.
- 2) Druk tegelijkertijd op de OP en op de NEER toets tot het rolluik kort op en neer gaat.
- 3) Wijzig het bovenste eindpunt van het rolluik met behulp van de OP of de NEER toets.
- 4) Druk op de STOP/MY toets tot het rolluik kort op en neer gaat:
 - ▶ De nieuwe positie van het bovenste eindpunt is geprogrammeerd.

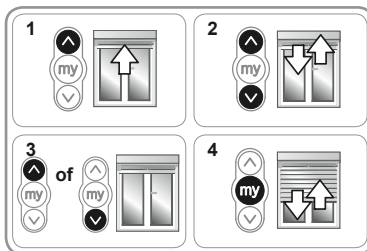

Bijstellen van het onderste eindpunt

- 1) Plaats het rolluik in het onderste eindpunt.
- 2) Druk tegelijkertijd op de OP en op de NEER toets tot het rolluik kort op en neer gaat.
- 3) Wijzig het onderste eindpunt van het rolluik met behulp van de OP of de NEER toets.
- 4) Druk op de STOP/MY toets tot het rolluik kort op en neer gaat:
 - ▶ De nieuwe positie van het onderste eindpunt is geprogrammeerd.

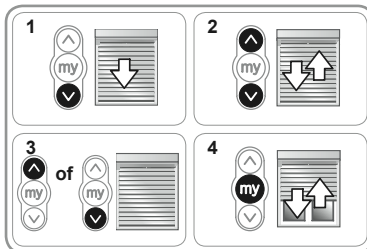

9. Tips en adviezen

9.1 Een probleem met de Oximo 40 WireFree™ RTS?

Problemen	Mogelijke oorzaken	Oplossingen
Het rolluik werkt niet.	De aansluiting is niet correct.	Controleer de aansluiting en wijzig deze indien nodig.
	De motor is gedeactiveerd.	Activeer de motor met behulp van de PROG toets van de accu.
	De accu is leeg.	Zie de handleiding van de Oximo WireFree™ Battery accu.
	De batterij van het bedieningspunt is leeg.	Controleer of de batterij leeg is en vervang deze indien nodig.
	Het bedieningspunt is niet compatibel.	Controleer de compatibiliteit en vervang het bedieningspunt indien nodig.
	Het gebruikte bedieningspunt is niet in de motor geprogrammeerd.	Gebruik een geprogrammeerd bedieningspunt of programmeer dit bedieningspunt, zie hoofdstuk 8.2.
	De radio-ontvangst wordt gestoord door externe radiosignalen (bijvoorbeeld van een hifi hoofdtelefoon).	Schakel de radioapparatuur die zich in de omgeving bevindt uit.
Het rolluik wacht even voordat het omhoog gaat na een druk op de OP toets.	De accu is leeg.	Zie de handleiding van de Oximo WireFree™ Battery accu.
Het rolluik beweegt twee keer kort in dezelfde richting na een druk op de NEER toets of de STOP/MY toets.	De accu is leeg.	Zie de handleiding van de Oximo WireFree™ Battery accu.
Het rolluik blijft in de beginstand na een druk op de STOP/MY toets.	De favoriete positie is niet geactiveerd.	Activeer de favoriete positie, zie hoofdstuk 6.5.
	De favoriete positie is gewist.	Programmeer een favoriete positie, zie hoofdstuk 8.1.
Het rolluik beweegt kort en stopt.	De adapter is niet goed geplaatst.	Zet de adapter correct vast.
	Het rolluik is geblokkeerd door de vorstbeveiliging.	Wacht tot het warmer wordt.
Het rolluik stopt te vroeg.	De eindpunten zijn niet goed afgesteld.	Stel de eindpunten bij, zie hoofdstuk 8.4.
	Het rolluik heeft een obstakel gedetecteerd.	Verwijder het obstakel als dit zichtbaar is. Als het obstakel niet zichtbaar is, controleer dan de montage van het rolluik.
Het tweede eindpunt kan niet afgesteld worden.	De 2 eindpunten liggen te dicht bij elkaar.	Vergroot de slag van het rolluik.

9.2 Vervangen van een RTS bedieningspunt of van een verloren of defecte RTS sensor

- Zie de handleiding van de Oximo WireFree™ Battery accu.

9.3 Terug naar de oorspronkelijke configuratie

- Zie de handleiding van de Oximo WireFree™ Battery accu.

9.4 Laden/Vervangen van de accu

- Zie de handleiding van de Oximo WireFree™ Battery accu.

9.5 Vervangen/Toevoegen van een zonnepaneel

- Zie de handleiding van het Oximo WireFree™ Solar Panel zonnepaneel.

10. Technische gegevens

10.1 Motor

Voeding: 12 V DC

Radiofrequentie: 433,42 MHz

Beschermingsklasse: IP 44

Werkings temperatuur: - 20 tot + 70 °C

Maximum aantal te programmeren RTS
bedieningspunten: 12

Maximum aantal te programmeren sensoren: 3

10.2 Zonnepaneel

▶ Zie de handleiding van het Oximo
WireFree™ Solar Panel zonnepaneel

10.3 Accu

▶ Zie de handleiding van de Oximo WireFree™
Battery accu

Índice

1. Introducción	71	7. Utilización y modo de funcionamiento	78
2. Seguridad	71	7.1 Con un punto de mando RTS	78
2.1 Seguridad y responsabilidad	71	7.2 Detección de obstáculos	78
2.2 Normas específicas de seguridad	72	7.3 Protección contra el hielo	78
3. Contenido	72	7.4 Protección de la batería contra la descarga excesiva	79
3.1 Contenido del paquete	72	7.5 Funcionamiento con un sensor de Sol RTS	79
3.2 Elementos adicionales (opciones)	72	8. Ajustes suplementarios facultativos	80
4. Instalación	73	8.1 Posición favorita (My)	80
4.1 Recomendaciones de instalación	73	8.2 Adición/supresión de un punto de mando RTS	80
4.2 Primera carga de la batería	73	8.3 Adición/supresión de un sensor de Sol RTS	81
4.3 Instalación del o los paneles solares	73	8.4 Modificación de los fines de carrera	81
4.4 Instalación de la batería	73	9. Trucos y consejos	83
4.5 Instalación del motor	73	9.1 Posibles problemas con el Oximo 40 WireFree™ RTS	83
5. Cableado	74	9.2 Sustitución de un punto de mando RTS o de un sensor RTS extraviado o roto	83
5.1 Caso con un panel solar	74	9.3 Regreso a la configuración original	83
5.2 Caso con dos paneles solares	74	9.4 Recarga/Sustitución de la batería	83
6. Puesta en marcha	75	9.5 Sustitución/Añadido de un panel solar	83
6.1 Registro previo del punto de mando RTS	75	10. Datos técnicos	84
6.2 Verificación del sentido de rotación	75	10.1 Motor	84
6.3 Ajuste de los fines de carrera y registro del primer punto de mando RTS	75	10.2 Panel solar	84
6.4 Comprobación de los ajustes	77	10.3 Batería	84
6.5 Posición favorita (My)	77		
6.6 Activación/desactivación del motor	77		

1. Introducción

El Oximo 40 WireFree™ RTS es un paquete de motorización para persianas enrollables compuesto por un motor de bajo consumo Oximo 40 DC RTS, una batería con un intervalo de tensión amplio Oximo WireFree™ Battery y un panel solar Oximo WireFree™ Solar Panel.

El Oximo 40 WireFree™ RTS funciona con energía solar: la energía solar captada por el panel se almacena en forma de energía eléctrica en la batería; la batería alimenta el motor. No se necesita ningún cableado en el circuito eléctrico para hacer funcionar el Oximo 40 WireFree™ RTS.

El Oximo 40 WireFree™ RTS incorpora la Radio Technology Somfy (RTS). El uso del Oximo 40 WireFree™ RTS se realiza con un punto de mando RTS y es compatible con los sensores de Sol RTS.

Atención: Los puntos de mando de tipo secuencial (por ejemplo : Keygo, Inis, Keytis,...) no son compatibles con el motor Oximo 40 DC RTS.

El Oximo 40 WireFree™ RTS incorpora:

- una protección contra obstáculos para proteger el tablero de la persiana enrollable.
- una protección antihielo para proteger el tablero de la persiana enrollable.
- una protección contra la descarga excesiva de la batería.

2. Seguridad

2.1 Seguridad y responsabilidad

Antes de instalar y de utilizar el producto, lea atentamente la guía de instalación.

La instalación de este producto Somfy deberá realizarla un profesional de la motorización y la automatización de la vivienda, a quien va dirigido este manual.

El instalador deberá, además, cumplir las normativas y la legislación vigente en el país de instalación y deberá informar a sus clientes sobre las condiciones de uso y mantenimiento del producto.

Cualquier uso diferente de la aplicación establecida por Somfy invalida la garantía del producto. Esto, junto con cualquier incumplimiento de las instrucciones que figuran en esta guía, conllevará la exclusión de la responsabilidad y garantía por parte de Somfy.

Antes de su instalación, compruebe la compatibilidad de este producto con los equipos y accesorios asociados.

2.2 Normas específicas de seguridad

Además de las normas de seguridad que se describen en esta guía, también se deben seguir las normas de uso y las instrucciones detalladas en el documento anexo "Normas de seguridad que es preciso seguir y conservar".

2.2.1 Motor

- 1) Atención: no sumerja el motor en ningún tipo de líquido
- 2) Atención: evite los golpes
- 3) Atención: evite las caídas
- 4) Atención: no taladre el motor

2.2.2 Batería

- Consulte la guía Oximo WireFree™ Battery.

2.2.3 Panel solar

- Consulte la guía Oximo WireFree™ Solar Panel.

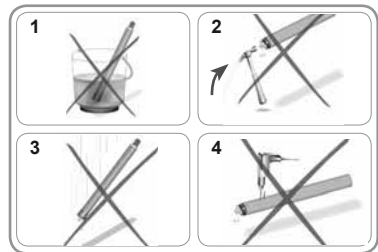

3. Contenido

3.1 Contenido del paquete

- 1 motor Oximo 40 DC RTS (1)
- 1 Oximo WireFree™ Solar Panel: panel solar 12 V (2)
- 1 Oximo WireFree™ Battery: batería NiMH 12 V - 2,2Ah (3)

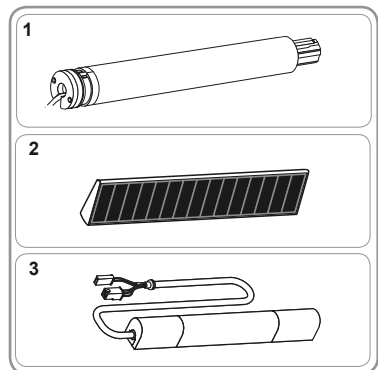

3.2 Elementos adicionales (opciones)

- 1 Oximo WireFree™ Solar Panel: panel solar 12 V (adicional) (2)
- 1 Oximo WireFree™ Battery: batería NiMH 12 V - 2,2 Ah de recambio (3)
- 1 Oximo WireFree™ Y Cable: cable en Y para conectar dos paneles solares (4)
- 1 Oximo WireFree™ Power Supply: cargador de batería externo (5).

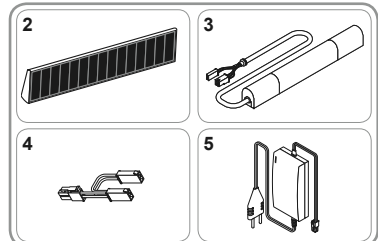

4. Instalación

4.1 Recomendaciones de instalación

4.1.1 Posición del motor y distancias que se deben respetar

Los tres elementos que forman el paquete Oximo 40 WireFree™ RTS deben instalarse en el mismo lado de la persiana.

Somfy recomienda instalar sistemáticamente los elementos a la izquierda de la persiana incluso en montajes con panel solar. En caso de que sea necesario añadir un segundo panel solar, no podrá hacerse si los elementos están montados a la derecha de la persiana.

- Distancia mínima que se debe dejar entre dos motores RTS: 20 cm.
- Distancia mínima que se debe dejar entre el motor Oximo 40 DC RTS y un punto de mando RTS: 30 cm.

4.1.2 Posición del (de los) panel(es) solar(es)

- Consulte la guía Oximo WireFree™ Solar Panel.

4.1.3 Posición de la batería

- Consulte la guía Oximo WireFree™ Battery.

4.2 Primera carga de la batería

- Consulte la guía Oximo WireFree™ Battery.

4.3 Instalación del o los paneles solares

- Consulte la guía Oximo WireFree™ Solar™ Panel.

4.4 Instalación de la batería

- Consulte la guía Oximo WireFree™ Battery.

4.5 Instalación del motor

4.5.1 Preparación del motor

- 1) Introduzca la corona (A) y la rueda (B) en el motor.
- 2) Mida la longitud (L1) entre el cabezal del motor y el extremo de la rueda.

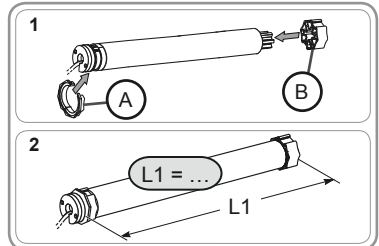
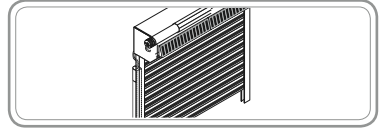

4.5.2 Preparación del tubo

Atención: No está permitido el uso de tubo octogonal de 40 con grapa interior.

- 1) Corte el tubo a la longitud necesaria.
- 2) Elimine rebabas y virutas del tubo de enrollamiento.
- 3) En tubos lisos, realice una muesca de las dimensiones indicadas:
 - e = 5 mm
 - h = 18 mm

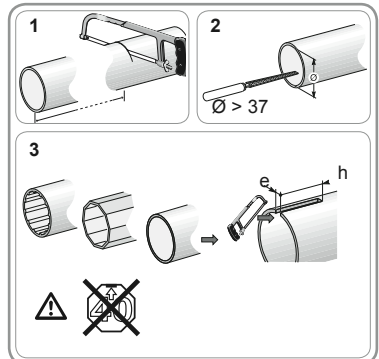

4.5.3 Instalación motor - tubo

- 1) Introduzca el motor en el tubo de enrollamiento.
Para los tubos de enrollamiento lisos, haga coincidir la muesca practicada con la corona.
- 2) Fije el tubo de enrollamiento en la rueda con tres remaches Pop de acero de Ø 4 mm situados:
 - a 5 mm como mínimo del extremo exterior de la rueda: L1 - 5, y
 - a 15 mm como máximo del extremo exterior de la rueda.

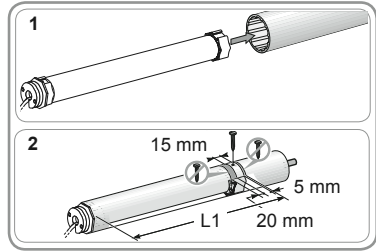

Atención: los remaches Pop no deben fijarse al motor sino únicamente a la rueda.

4.5.4 Montaje del tubo motorizado

- Monte el conjunto tubo-motor en el soporte del extremo (C).
- Monte el conjunto tubo-motor en el soporte del motor (D).

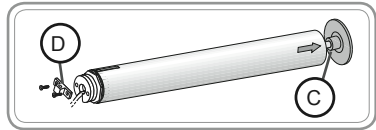

Atención:Atención: efectúe siempre un bucle en el cable de alimentación para evitar que penetre agua en el motor



5. Cableado

Atención: los cables y los conectores deben quedar protegidos del enrollado de la persiana.

Somfy recomienda situar los conectores detrás del elemento de cierre y fijar los cables en el interior de la caja de la persiana.

5.1 Caso con un panel solar

- 1) Cablee el conector de dos clavijas del panel solar con el de la batería (E).
- 2) Cablee el conector de cuatro clavijas del motor Oximo 40 DC RTS con el de la batería (F).

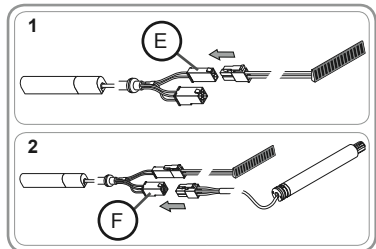

5.2 Caso con dos paneles solares

- 1) Cablee cada panel solar a un conector del cable en Y (G).
► Consulte la guía Oximo WireFree™ Solar Panel.
- 2) Cablee el conector de dos clavijas del cable en Y (H) con el de la batería (E).
- 3) Cablee el conector de cuatro clavijas del motor Oximo 40 DC RTS con el de la batería (F).

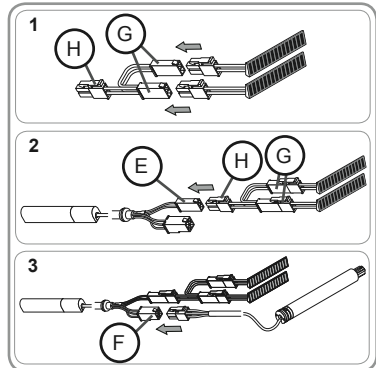

6. Puesta en marcha

La puesta en marcha del Oximo 40 WireFree™ RTS se realiza con un punto de mando RTS.

Atención: Los puntos de mando de tipo secuencial (por ejemplo : Keygo, Inis, Keytis,...) no son compatibles con el motor Oximo 40 DC RTS.

Atención: Si la instalación se compone de varios motores, sólo deberá alimentarse un único motor al mismo tiempo. (Consulte la guía Oximo WireFree™ Battery para activar o desactivar un motor con el botón PROG situado en la batería).

6.1 Registro previo del punto de mando RTS

Atención: Antes de la puesta en marcha del Oximo 40 WireFree™ RTS, el técnico deberá cargar la batería completamente con el cargador de batería externo compatible con Somfy (consulte la guía Oximo WireFree™ Battery).

- 1) Siga las etapas que se describen en el capítulo "Instalación" para conectar el motor a su alimentación (batería y panel solar).
- 2) Pulse a la vez los botones de subida y bajada del punto de mando RTS:
 - ▶ la persiana enrollable efectúa un movimiento de subida y bajada (clack-clack), el punto de mando ha quedado pre-memorizado en el motor.

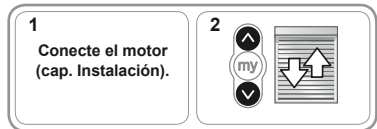

6.2 Verificación del sentido de rotación

- 1) Pulse el botón de subida del punto de mando RTS
 - a) Si la persiana enrollable sube, el sentido de rotación es correcto:
 - ▶ continúe en el apartado "Ajuste de los fines de carrera".
 - b) Si la persiana enrollable baja, el sentido de rotación es incorrecto:
 - ▶ 2) Pulse el botón STOP/My del punto de mando RTS hasta que se produzca un movimiento de subida y bajada de la persiana enrollable: el sentido de rotación queda modificado.
 - ▶ 3) Pulse el botón de subida del punto de mando RTS para controlar el sentido de rotación.

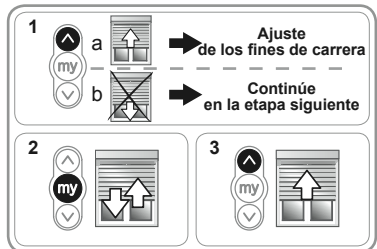

6.3 Ajuste de los fines de carrera y registro del primer punto de mando RTS

El ajuste de los fines de carrera depende del tipo de unión rígida existente entre la persiana y el tubo de enrollamiento y de la utilización/ no utilización de topes en la última lama.

6.3.1 Con uniones rígidas y topes en la última lama

Cuando la persiana está equipada con uniones rígidas (I) y topes en la última lama (J), los fines de carrera se pueden programar de forma automática realizando las siguientes operaciones:

- 1) Pulse simultáneamente los botones de subida y bajada hasta que se produzca un movimiento de subida y bajada de la persiana enrollable.
- 2) Pulse el botón STOP/My hasta que se produzca un movimiento de subida y bajada de la persiana enrollable:
- 3) Pulse el botón de programación PROG del punto de mando RTS para memorizar el primer punto de mando:
 - ▶ la persiana enrollable realiza un breve movimiento de subida y bajada.

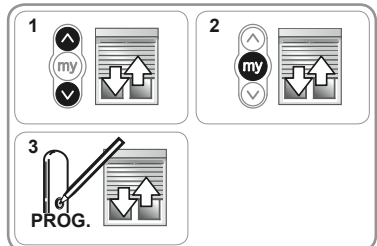
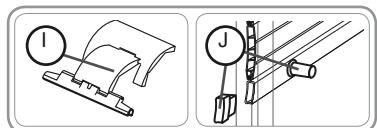

- ▶ las posiciones de fin de carrera quedan memorizadas.

6.3.2 Con uniones rígidas y sin topes en la última lama

Cuando la persiana está equipada con uniones rígidas (I) y no tiene topes en la última lama (K), el fin de carrera inferior se puede programar de modo automático y el fin de carrera superior debe ser programado utilizando un punto de mando.

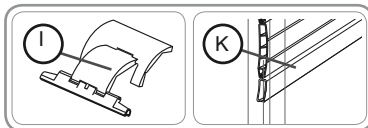

Ajuste del fin de carrera superior

- 1) Sitúe la persiana en el punto que desea programar como fin de carrera superior.
 - Si es preciso, ajuste la posición de la persiana con los botones de subida o bajada.
- 2) Pulse simultáneamente los botones STOP/My y Bajada:
 - ▶ la persiana enrollable baja en desplazamiento continuo incluso después de dejar de pulsar los botones STOP/My y de bajada.
- 3) Deje que la persiana baje hasta media altura.
- 4) Pulse brevemente el botón STOP/MY para detener el movimiento de la persiana.
- 5) Pulse de nuevo el botón STOP/My hasta que se produzca un movimiento de subida y bajada de la persiana enrollable:
- 6) Pulse el botón de programación PROG del punto de mando RTS para memorizar el primer punto de mando:
 - ▶ la persiana enrollable realiza un breve movimiento de subida y bajada.
 - ▶ las posiciones de fin de carrera quedan memorizadas.

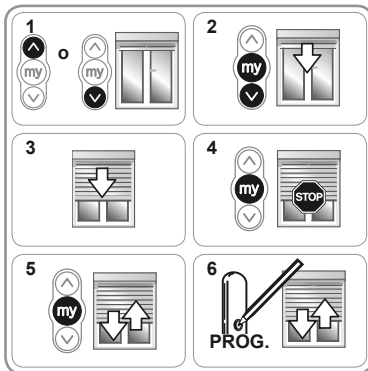

6.3.3 Con uniones flexibles y con topes en la última lama

Cuando la persiana está equipada con uniones flexibles (L) y topes en la última lama (J), el fin de carrera superior se puede programar de modo automático y el fin de carrera inferior debe ser programado utilizando un punto de mando.

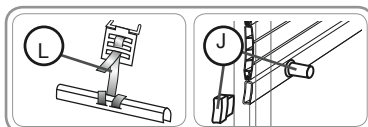

Ajuste del fin de carrera inferior

- 1) Sitúe la persiana en el punto que desea programar como fin de carrera inferior.
 - Si es preciso, ajuste la posición de la persiana con los botones de subida o bajada.
- 2) Pulse simultáneamente los botones STOP/My y Subida:
 - ▶ la persiana enrollable sube en desplazamiento continuo incluso después de dejar de pulsar los botones STOP/My y de subida.
- 3) Deje que la persiana suba hasta media altura.
- 4) Pulse brevemente el botón STOP/MY para detener el movimiento de la persiana.
- 5) Pulse de nuevo el botón STOP/My hasta que se produzca un movimiento de subida y bajada de la persiana enrollable:
- 6) Pulse el botón de programación PROG del punto de mando RTS para memorizar el primer punto de mando:
 - ▶ la persiana enrollable realiza un breve movimiento de subida y bajada.
 - ▶ las posiciones de fin de carrera quedan memorizadas.

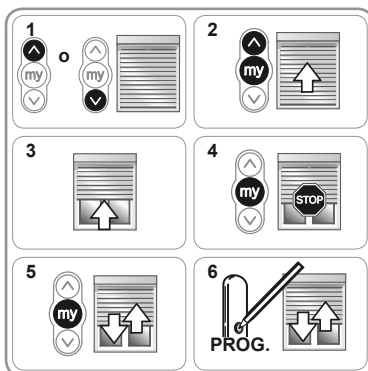

6.3.4 Con uniones flexibles y sin topes en la última lama

Cuando la persiana está equipada con uniones flexibles (L) y no tiene topes en la última lama (K), los fines de carrera inferior y superior se deben programar utilizando el punto

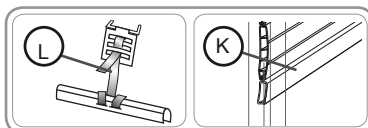

ES

de mando.

Ajuste del fin de carrera inferior

- 1) Sitúe la persiana en el punto que desea programar como fin de carrera inferior.
 - Si es preciso, ajuste la posición de la persiana con los botones de subida o bajada.
- 2) Pulse simultáneamente los botones STOP/MY y Subida:
 - ▶ la persiana enrollable sube en desplazamiento continuo incluso después de dejar de pulsar los botones STOP/My y de subida.
- 3) Deje que la persiana suba hasta media altura.
- 4) Pulse brevemente el botón STOP/MY para detener el movimiento de la persiana y pasar al ajuste del fin de carrera superior.

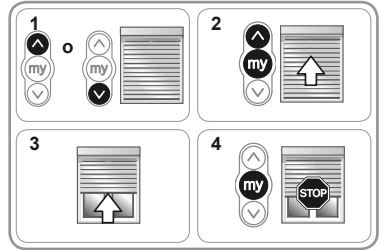

Ajuste del fin de carrera superior

- 1) Sitúe la persiana en el punto que desea programar como fin de carrera superior.
 - Si es preciso, ajuste la posición de la persiana con los botones de subida o bajada.
- 2) Pulse simultáneamente los botones STOP/My y Bajada:
 - ▶ la persiana enrollable baja en desplazamiento continuo incluso después de dejar de pulsar los botones STOP/My y de bajada.
- 3) Deje que la persiana baje hasta media altura.
- 4) Pulse brevemente el botón STOP/MY para detener el movimiento de la persiana.
- 5) Pulse de nuevo el botón STOP/My hasta que se produzca un movimiento de subida y bajada de la persiana enrollable:
- 6) Pulse el botón de programación PROG del punto de mando RTS para memorizar el primer punto de mando:
 - ▶ la persiana enrollable realiza un breve movimiento de subida y bajada.
 - ▶ las posiciones de fin de carrera quedan memorizadas.

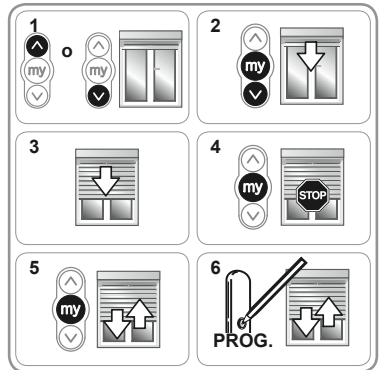

6.4 Comprobación de los ajustes

- Compruebe los ajustes de los fines de carrera superior e inferior con el punto de mando RTS.

6.5 Posición favorita (My)

El motor Oximo 40 RTS se suministra con una posición favorita pre-programada que corresponde al cierre casi completo de la persiana (lamas en posición de protección solar).

Para modificar la posición favorita pre-programada, consulte el capítulo 8.1.

Activación de la posición favorita

- Realice un ciclo completo de subida y bajada de la persiana enrollable hasta los fines de carrera superior e inferior para activar la posición favorita.

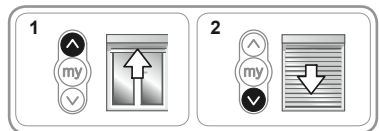

6.6 Activación/desactivación del motor

El motor Oximo 40 DC RTS puede desactivarse durante el transporte, en caso de almacenaje prolongado o durante la puesta en marcha de otro motor RTS a proximidad con el botón PROG de la batería.

Ello permite reducir la descarga de la batería y elimina cualquier riesgo de maniobra fortuita.

Esta función se puede utilizar después del cableado.

Para activar o desactivar el motor:

- 1) Desmante la tapa de plástico de la batería por el lado del cable para acceder al botón PROG.
- 2) Pulse 1 segundo como máximo el botón PROG de la batería y deje de pulsar.
 - a) Si la persiana realiza un primer movimiento en un sentido y un segundo más tarde se mueve en el otro sentido:
 - ▶ La batería ha desactivado el motor: la persiana se queda inmóvil independientemente de la información enviada por los puntos de mando o por los sensores asociados.
 - b) Si la persiana enrollable realiza un breve movimiento de subida y bajada.
 - ▶ La batería ha activado el motor: la persiana se mueve siguiendo la información enviada por los puntos de mando o por los sensores asociados.
- 3) Vuelva a colocar la tapa de plástico de la batería.

Nota: después de instalar la persiana, utilice el punto de mando RTS para comprobar que el motor está bien activado.

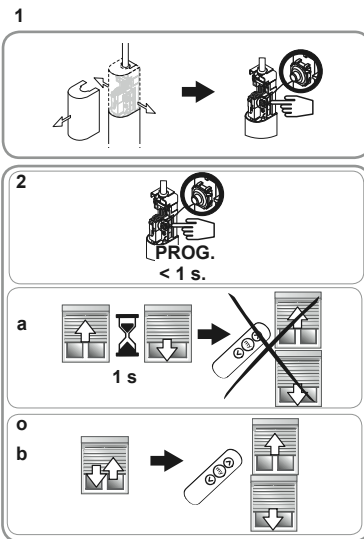

7. Utilización y modo de funcionamiento

7.1 Con un punto de mando RTS

Atención: el motor no responde a las órdenes de la rueda de un Telis Mod/Var.

7.1.1 Posición favorita (My)

- Pulse brevemente el botón STOP/My:
 - ▶ La persiana inicia el movimiento y se detiene en la posición favorita (My).

Si la persiana se queda en la posición inicial, la posición favorita no está activada: véase el capítulo 6.5.

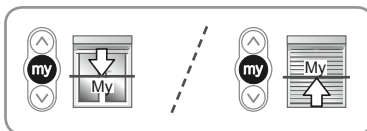

7.1.2 Botones de subida y bajada

- Si se pulsa brevemente el botón de subida o de bajada, la persiana sube o baja completamente.

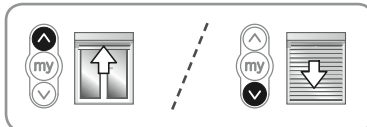

7.1.3 Función STOP

- La persiana está en movimiento**
- Pulse el botón STOP/My:
 - ▶ la persiana enrollable se detiene automáticamente.

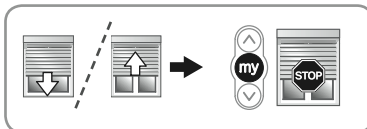

7.2 Detección de obstáculos

La detección automática de obstáculos protege el tablero de la persiana y evitar los obstáculos.

- Cuando el tablero de la persiana encuentra un obstáculo durante la bajada, está puede reaccionar de dos formas:
 - ▶ la persiana se detiene automáticamente;
 - ▶ la persiana se detiene y sube automáticamente.
- Si el tablero de la persiana detecta un obstáculo durante la subida:
 - ▶ la persiana se detiene automáticamente.

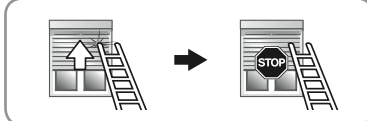
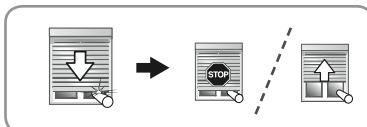

7.3 Protección contra el hielo

La protección contra el hielo funciona igual que la detección de obstáculos:

- Si el motor detecta una resistencia:

- ▶ Se detiene automáticamente para proteger el tablero de la persiana y vuelve a su posición inicial.

7.4 Protección de la batería contra la descarga excesiva

Cada vez que el motor recibe una orden de subida o de bajada, controla la tensión de la batería para no descargarla por debajo de los 10 V.

- Si la tensión de la batería es superior a 11,5 V: el motor funciona con normalidad.
- Si la tensión es inferior a 11,5 V y superior a 10 V:
 - Al pulsar el botón de Subida, la persiana marca un tiempo de parada durante la subida.
 - Al pulsar el botón de Bajada o STOP/My, la persiana no realiza la orden que enviada sino dos movimientos breves en el mismo sentido.
 - ▶ Estos comportamientos indican que el nivel de batería es bajo.
- Si la tensión es inferior a 10 V:
 - La persiana enrollable no se mueve.

Gracias a los paneles solares, la tensión de la batería subirá por encima de 12 V y el motor recuperará su funcionamiento normal.

No obstante, existe una solución alternativa para recargar la batería con el cargador de batería externo compatible con Somfy.

- ▶ **Consulte la guía Oximo WireFree™ Battery.**

Atención: nunca se debe dejar la batería descargada.

7.5 Funcionamiento con un sensor de Sol RTS

Para añadir o eliminar un sensor, consulte el capítulo 8.3.

El funcionamiento del Oximo 40 WireFree™ RTS con un sensor de Sol RTS depende de la posición de la persiana.

7.5.1 La persiana enrollable no está en el fin de carrera inferior

Si el motor Oximo 40 DC RTS se combina con un sensor de Sol RTS con la función Sol activada y si la tensión de la batería es superior a 11,5 V, la persiana se desplazará en función de los datos enviados por el sensor de Sol RTS.

7.5.1.1 Sale el sol

- Cuando el nivel de insolación alcanza el límite programado en el sensor de Sol RTS y se mantiene durante más de dos minutos, la persiana se desplaza hasta la posición favorita (My) pre-programada.



7.5.1.2 Se va el sol

- Cuando en nivel de insolación es inferior al límite programado en el sensor de Sol RTS, la persiana sube hasta el fin de carrera superior tras una temporización de entre 15 y 30 minutos.



7.5.2 La persiana enrollable no está en el fin de carrera inferior

Si la persiana está en el fin de carrera inferior, indepen-

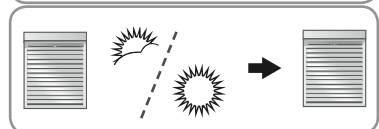

dientemente de la información enviada por el sensor de Sol RTS, no se moverá y permanecerá en la posición de fin de carrera inferior.

8. Ajustes suplementarios facultativos

8.1 Posición favorita (My)

8.1.1 Modificación de la posición favorita

Compruebe que la posición favorita se ha activado (véase capítulo 6.5).

- 1) Lleve la persiana a la nueva posición favorita (MY) deseada pulsando el botón de subida o bajada del punto de mando RTS.
- 2) Pulse el botón STOP/My hasta que se produzca un movimiento de subida y bajada de la persiana enrollable:
 - ▶ la nueva posición favorita ha sido memorizada.

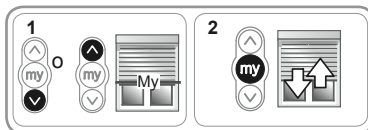

8.1.2 Eliminar la posición favorita

Compruebe que la posición favorita se ha activado (véase capítulo 6.5).

- 1) Pulse el botón STOP/My:
 - ▶ la persiana enrollable se pone en movimiento y se detiene en posición favorita (My).
- 2) Pulse de nuevo el botón STOP/My hasta que se produzca un movimiento de subida y bajada de la persiana enrollable:
 - ▶ la posición favorita ha sido borrada.

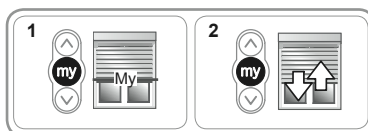

8.2 Adición/supresión de un punto de mando RTS

Atención: se pueden registrar un máximo de 12 puntos de mando en un Oximo 40 WireFree™ RTS.

El procedimiento para añadir o borrar puntos de mando es el mismo.

- Acceda al botón PROG de la batería.

- 1) Mantenga pulsado el botón PROG de la batería hasta que se produzca un movimiento de subida y bajada de la persiana:
 - ▶ el motor se encuentra en modo programación durante unos 2 min.
- 2) Pulse brevemente el botón PROG del punto de mando RTS (N) que desea añadir o eliminar:
 - ▶ la persiana enrollable realiza un movimiento de subida y bajada.
 - ▶ El punto de mando RTS ha sido añadido o eliminado de la memoria del motor.

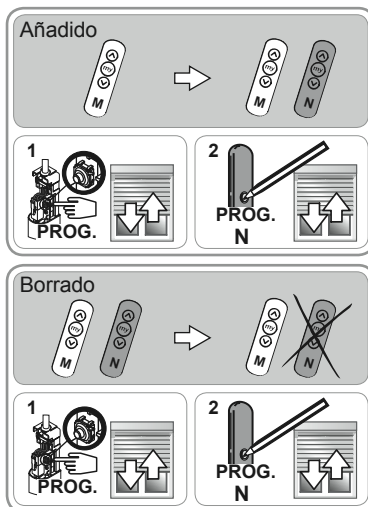

Nota: también se puede seguir el procedimiento indicado en la guía del punto de mando RTS (consulte la guía correspondiente).

8.3 Adición/supresión de un sensor de Sol RTS

Atención: se pueden registrar un máximo de 3 sensores en un Oximo 40 WireFree™ RTS.

El procedimiento para añadir o borrar un sensor de Sol es el mismo.

- Compruebe que la posición favorita se ha activado (véase capítulo 6.5). Ello permite utilizar correctamente el sensor.
- Acceda al botón PROG de la batería.

- 1) Mantenga pulsado el botón PROG de la batería hasta que se produzca un movimiento de subida y bajada de la persiana:
 - el motor se encuentra en modo programación durante unos 2 min.
- 2) Pulse brevemente el botón PROG del sensor de Sol RTS (O) que desea añadir o eliminar:
 - la persiana enrollable realiza un movimiento de subida y bajada.
 - El sensor de Sol RTS (O) queda memorizado o eliminado del motor.

Para el uso del sensor de Sol RTS, consulte la guía del sensor de Sol RTS.

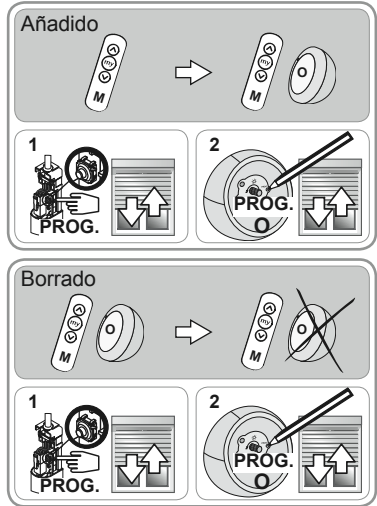

8.4 Modificación de los fines de carrera

El ajuste y modificación de los fines de carrera depende del tipo de uniones rígidas utilizadas y de la utilización o no de topes en la última lama.

8.4.1 Con uniones rígidas y topes en la última lama

Cuando la persiana está equipada con uniones rígidas y topes en la última lama, los fines de carrera se reajustan de forma automática cada 56 ciclos realizado o tras un corte de corriente:

8.4.2 Con uniones rígidas y sin topes en la última lama

Cuando la persiana enrollable incluye uniones rígidas y no lleva topes en la última lama, el fin de carrera superior se puede modificar.

Reajuste del fin de carrera superior

- 1) Lleve la persiana al fin de carrera superior.
- 2) Pulse simultáneamente los botones de subida y bajada hasta que se produzca un movimiento de subida y bajada de la persiana enrollable.
- 3) Ajuste la posición superior de la persiana con los botones de subida o bajada.
- 4) Pulse el botón STOP/My hasta que se produzca un movimiento de subida y bajada de la persiana enrollable:
 - la nueva posición de fin de carrera superior queda memorizada.

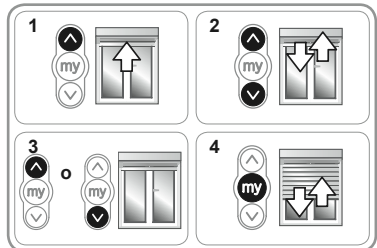

8.4.3 Con uniones flexibles y con topes en la última lama

Cuando la persiana enrollable lleva uniones flexibles y topes en la última lama el fin de carrera superior se ajusta automáticamente mientras que el fin de carrera inferior se puede modificar.

Reajuste del fin de carrera inferior

- 1) Lleve la persiana al fin de carrera inferior.
- 2) Pulse simultáneamente los botones de subida y bajada hasta que se produzca un movimiento de subida y bajada de la persiana enrollable.

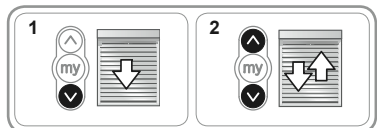

- 3) Ajuste la posición inferior de la persiana con los botones de subida o bajada.
- 4) Pulse el botón STOP/My hasta que se produzca un movimiento de subida y bajada de la persiana enrollable:
 - ▶ la nueva posición de fin de carrera inferior queda memorizada.

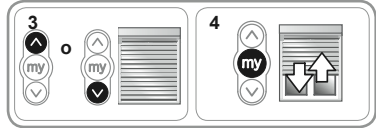

8.4.4 Con uniones flexibles y sin topes en la última lama

Cuando la persiana enrollable incluye uniones flexibles y no lleva topes en la última lama, se pueden modificar los fines de carrera inferior y superior.

Reajuste del fin de carrera superior

- 1) Lleve la persiana al fin de carrera superior.
- 2) Pulse simultáneamente los botones de subida y bajada hasta que se produzca un movimiento de subida y bajada de la persiana enrollable.
- 3) Ajuste la posición superior de la persiana con los botones de subida o bajada.
- 4) Pulse el botón STOP/My hasta que se produzca un movimiento de subida y bajada de la persiana enrollable:
 - ▶ la nueva posición de fin de carrera superior queda memorizada.

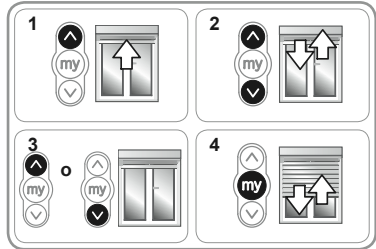

Reajuste del fin de carrera inferior

- 1) Lleve la persiana al fin de carrera inferior.
- 2) Pulse simultáneamente los botones de subida y bajada hasta que se produzca un movimiento de subida y bajada de la persiana enrollable.
- 3) Ajuste la posición inferior de la persiana con los botones de subida o bajada.
- 4) Pulse el botón STOP/My hasta que se produzca un movimiento de subida y bajada de la persiana enrollable:
 - ▶ la nueva posición de fin de carrera inferior queda memorizada.

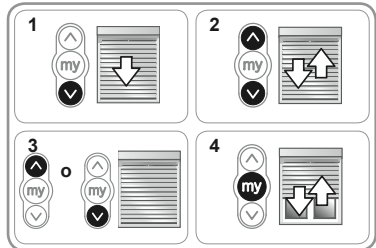

9. Trucos y consejos

9.1 Posibles problemas con el Oximo 40 WireFree™ RTS

Problemas	Posibles causas	Soluciones
La persiana enrollable no funciona.	El cableado es incorrecto.	Verifique el cableado y modifíquelo si es preciso.
	El motor está desactivado.	Active el motor con el botón PROG de la batería.
	Hay poca batería.	Consulte la guía Oximo WireFree™ Battery.
	La pila del punto de mando está agotada.	Verifique la pila y cámbiela si está agotada.
	El punto de mando no es compatible.	Verifique la compatibilidad y cambie el punto de mando si es preciso.
	El punto de mando no está memorizado en el motor.	Utilice un punto de mando memorizado o memorice este punto de mando, consulte el capítulo 8.2.
	La recepción de la señal de radio está alterada por accesorios de radio externos (por ejemplo un auricular Hi-Fi).	Apague los accesorios de radio situados en las inmediaciones.
Al pulsar el botón de Subida, la persiana marca un tiempo de parada antes de subir.	Hay poca batería.	Consulte la guía Oximo WireFree™ Battery.
Al pulsar el botón de Bajada o STOP/My, la persiana realiza dos movimientos breves en el mismo sentido.	Hay poca batería.	Consulte la guía Oximo WireFree™ Battery.
La persiana se mantiene en su posición inicial al pulsar el botón STOP/My.	La posición favorita no está activada.	Para activar la posición favorita, consulte el capítulo 6.5.
	La posición favorita ha sido borrada.	Para memorizar una posición favorita, consulte el capítulo 8.1.
La persiana enrollable realiza un breve movimiento y se detiene.	La corona está mal colocada.	Fije la corona correctamente.
	La persiana se ha quedado bloqueada por la detección de hielo.	Espere a que suba la temperatura.
La persiana enrollable se detiene demasiado pronto.	Los fines de carrera están mal programados.	Para reajustar los fines de carrera, consulte el capítulo 8.4.
	La persiana ha detectado un obstáculo.	Si el obstáculo está a la vista, retírelo. Si el obstáculo no está a la vista, compruebe el ensamblaje de la persiana.
No se puede ajustar el segundo fin de carrera.	La distancia entre los 2 fines de carrera es demasiado pequeña.	Aumente el tamaño de la persiana.

9.2 Sustitución de un punto de mando RTS o de un sensor RTS extraviado o roto

► Consulte la guía Oximo WireFree™ Battery.

9.3 Regreso a la configuración original

► Consulte la guía Oximo WireFree™ Battery.

9.4 Recarga/Sustitución de la batería

► Consulte la guía Oximo WireFree™ Battery.

9.5 Sustitución/Añadido de un panel solar

► Consulte la guía Oximo WireFree™ Solar Panel.

10. Datos técnicos

10.1 Motor

Alimentación: 12 V DC

Frecuencia de radio: 433,42 MHz

Índice de protección: IP 44

Temperatura de uso: - 20 a + 70°C

Número máximo de puntos de mando RTS asociados: 12

Número máximo de sensores asociados: 3

10.2 Panel solar

- ▶ Consulte la guía Oximo WireFree™ Solar Panel

10.3 Batería

- ▶ Consulte la guía Oximo WireFree™ Battery

Somfy Worldwide

Argentina:
Somfy Argentina
Tel: +55 11 (0) 4737-3700

Australia:
Somfy PTY LTD
Tel: +61 (2) 8845 7200

Austria:
Somfy GesmbH
Tel: +43 (0) 662 / 62 53 08 - 0

Belgium:
Somfy Belux
Tel: +32 (0) 2 712 07 70

Brasil:
Somfy Brasil Ltda
Tel: +55 11 3695 3585

Canada:
Somfy ULC
Tel: +1 (0) 905 564 6446

China:
Somfy China Co. Ltd
Tel: +8621 (0) 6280 9660

Croatia :
Somfy Predstavništvo
Tel: +385 (0) 51 502 640

Cyprus :
Somfy Middle East
Tel: +357(0) 25 34 55 40

Czech Republic:
Somfy, spol. s.r.o.
Tel: (+420) 296 372 486-7

Denmark:
Somfy Nordic Danmark
Tel: +45 65 32 57 93

Export:
Somfy Export
Tel: + 33 (0)4 50 96 70 76
Tel: + 33 (0)4 50 96 75 53

Finland:
Somfy Nordic AB Finland
Tel: +358 (0)9 57 130 230
Fax: +358 (0)9 57 130 231

France :
Somfy France
Tel. : +33 (0) 820 374 374

Germany:
Somfy GmbH
Tel: +49 (0) 7472 930 0

Greece:
Somfy Hellas S.A.
Tel: +30 210 6146768

Hong Kong:
Somfy Co. Ltd
Tel: +852 (0) 2523 6339

Hungary :
Somfy Kft
Tel: +36 1814 5120

India:
Somfy India PVT Ltd
Tel : +(91) 11 4165 9176

Indonesia:
Somfy Jakarta
Tel: +(62) 21 719 3620

Iran:
Somfy Iran
Tel: +98-217-7951036

Israel:
Sisa Home Automation Ltd
Tel: +972 (0) 3 952 55 54

Italy:
Somfy Italia s.r.l
Tel: +39-024847181

Japan:
Somfy KK
Tel: +81 (0)45 481 6800

Jordan:
Somfy Jordan
Tel: +962-6-5821615

Kingdom of Saudi Arabia:
Somfy Saoudi
Riyadh :
Tel: +966 1 47 23 020
Tel: +966 1 47 23 203

Jeddah :
Tel: +966 2 69 83 353

Kuwait:
Somfy Kuwait
Tel: +965 4348906

Lebanon:
Somfy Lebanon
Tel: +961 (0) 1 391 224

Malaisia:
Somfy Malaisia
Tel:+60 (0) 3 228 74743

Mexico:
Somfy Mexico SA de CV
Tel: 52 (55) 4777 7770

Morocco:
Somfy Maroc
Tel: +212-22443500

Netherlands:
Somfy BV
Tel: +31 (0) 23 55 44 900

Norway:
Somfy Nordic Norge
Tel: +47 41 57 66 39

Poland:
Somfy SP Z.O.O.
Tel: +48 (22) 50 95 300

Portugal:
Somfy Portugal
Tel: +351 229 396 840

Romania:
Somfy SRL
Tel.: +40 - (0)368 - 444 081

Russia:
Somfy LLC.
Tel: +7 495 781 47 72

Serbia:
Somfy Predstavništvo
Tel: 00381 (0)25 841 510

Singapore:
Somfy PTE Ltd
Tel: +65 (0) 6383 3855

Slovak republic:
Somfy, spol. s r.o.
Tel: +421 337 718 638
Tel: +421 905 455 259

South Korea:
Somfy JOO
Tel: +82 (0) 2594 4331

Spain:
Somfy Espana SA
Tel: +34 (0) 934 800 900

Sweden:
Somfy Nordic AB
Tel: +46 (0)40 16 59 00

Switzerland: Somfy A.G. -
Tel: +41 (0) 44 838 40 30

Syria: Somfy Syria
Tel: +963-9-55580700

Taiwan:
Somfy Development and
Taiwan Branch
Tel: +886 (0) 2 8509 8934

Thailand:
Bangkok Regional Office
Tel: +66 (0) 2714 3170

Tunisia:
Somfy Tunisia
Tel: +216-98303603

Turkey:
Somfy TurkeyMah.,
Tel: +90 (0) 216 651 30 15

United Arab Emirates:
Somfy Gulf Jebel Ali Free Zone
Tel: +971 (0) 4 88 32 808

United Kingdom:
Somfy Limited
Tel: +44 (0) 113 391 3030

United States:
Somfy Systems
Tel: +1 (0) 609 395 1300



HOME
MOTION BY

somfy®