



MAESTRIA+ 50 io

FR Notice
DE Anleitung
NL Handleiding
IT Manuale
EN Instructions

DA Brugsanvisning
FI Käyttöopas
NO Veiledning
SV Bruksanvisning



NOTICE ORIGINALE

Cette notice s'applique à toutes les déclinaisons de MAESTRIA+ 50 io dont les déclinaisons sont disponibles au catalogue en vigueur.

1. SOMMAIRE

1. Information préalables	3	3. Utilisation et maintenance	12
1. 1. Domaine d'application	3	3. 1. Fonctions « montée » et « descente »	12
1. 2. Responsabilité	3	3. 2. Fonction STOP	12
2. Installation	4	3. 3. Position favorite (my)	12
2. 1. Montage	4	3. 4. Tension de la toile	12
2. 2. Câblage	5	3. 5. Fonctionnement avec des capteurs	13
2. 3. Mise en service	5	3. 6. Astuces et conseils d'utilisation	13
2. 4. Astuces et conseils d'installation	10	4. Données techniques	14

1. INFORMATION PRÉALABLES

1. 1. DOMAINE D'APPLICATION

Les motorisations MAESTRIA+ 50 sont conçues pour motoriser tous types de stores verticaux d'extérieur.

L'installateur, professionnel de la motorisation et de l'automatisation de l'habitat doit s'assurer que l'installation du produit motorisé une fois installé respecte les normes en vigueur dans le pays de mise en service comme notamment la norme sur les stores d'extérieur EN 13561.

1. 2. RESPONSABILITÉ

Avant d'installer et d'utiliser la motorisation, lire attentivement cette notice. Outre les instructions décrites dans cette notice, respecter également les consignes détaillées dans le document joint **Consignes de sécurité**.

La motorisation doit être installée par un professionnel de la motorisation et de l'automatisation de l'habitat, conformément aux instructions de Somfy et à la réglementation applicable dans le pays de mise en service.

Toute utilisation de la motorisation hors du domaine d'application décrit ci-dessus est interdite. Elle exclurait, comme tout irrespect des instructions figurant dans cette notice et dans le document joint **Consignes de sécurité**, toute responsabilité et garantie de Somfy.

L'installateur doit informer ses clients des conditions d'utilisation et de maintenance de la motorisation et doit leur transmettre les instructions d'utilisation et de maintenance, ainsi que le document joint **Consignes de sécurité**, après l'installation de la motorisation. Toute opération de Service Après-Vente sur la motorisation nécessite l'intervention d'un professionnel de la motorisation et de l'automatisation de l'habitat.

Si un doute apparaît lors de l'installation de la motorisation ou pour obtenir des informations complémentaires, consulter un interlocuteur Somfy ou aller sur le site www.somfy.com.

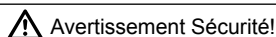

Avertissement Sécurité!





Attention!



Information

2. INSTALLATION

-  Consignes à suivre **impérativement** par le professionnel de la motorisation et de l'automatisation de l'habitat réalisant l'installation de la motorisation.
-  Ne jamais laisser tomber, choquer, percer, immerger la motorisation.
-  Installer un point de commande individuel pour chaque motorisation.

2. 1. MONTAGE

2. 1. 1. Préparation de la motorisation

 S'assurer que le diamètre intérieur du tube est supérieur ou égal à 47 mm.

- 1) Monter les accessoires nécessaires à l'intégration de la motorisation dans le tube d'enroulement :
 - Soit uniquement la roue **a** sur la motorisation.
 - Soit la couronne **b** et la roue **c** sur la motorisation.
- 2) Mesurer la longueur (**L1**) entre le bord intérieur de la tête de la motorisation et l'extrémité de la roue.

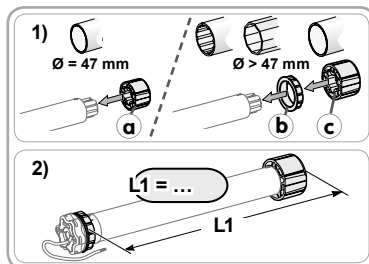

2. 1. 2. Préparation du tube

- 1) Couper le tube d'enroulement à la longueur désirée en fonction du produit à motoriser,
- 2) Ébavurer le tube d'enroulement et éliminer les copeaux.
- 3) Pour les tubes d'enroulement lisses à l'intérieur, découper une encoche selon les cotes suivantes :
 - **d** = 4 mm / 0.16 ln ;
 - **e** = 28 mm / 1.1 ln.

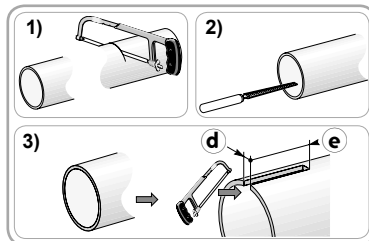

2. 1. 3. Assemblage motorisation - tube

- 1) Glisser la motorisation dans le tube d'enroulement. Pour les tubes d'enroulement lisses à l'intérieur, positionner l'encoche découpée sur l'ergot de la couronne.
- 2) La roue doit être bloquée en translation dans le tube d'enroulement :
 - Soit en fixant le tube d'enroulement sur la roue à l'aide de 4 vis Parker Ø 5 mm ou 4 rivets pop acier Ø 4,8 mm placés entre 5 mm et 15 mm de l'extrémité extérieure de la roue, quel que soit le tube d'enroulement.

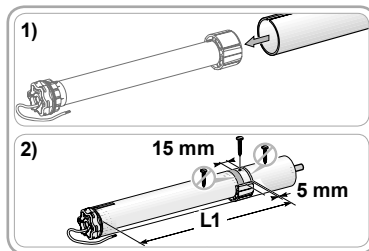

-  Les vis ou les rivets pop ne doivent pas être fixés sur la motorisation mais uniquement sur la roue.
- Soit par l'utilisation d'un stop roue, pour les tubes non lisses.

2. 1. 4. Montage de l'ensemble tube - motorisation

- Fixer l'embout de tube sur le tube d'enroulement.

Motorisation à tête étoile

- 1) Monter et fixer l'ensemble tube-motorisation sur le support embout **f** et sur le support tête étoile pour la motorisation **g**.

 S'assurer que l'ensemble tube-motorisation est verrouillé sur le support embout. Cette opération permet d'éviter à l'ensemble tube-motorisation de sortir de la fixation du support embout.

- 2) Suivant le type de support, mettre l'anneau d'arrêt **h** en place.

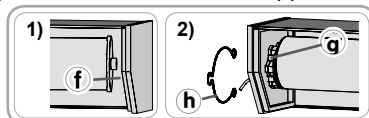

Motorisation à tête ronde

- ① Pour les moteurs supérieurs à 25 Nm, utiliser un support adapté référencé par Somfy.
- 3) Fixer le support ① sur la tête moteur, puis la joue amovible (k).
- 4) Glisser l'ensemble tube-motorisation-joues amovibles dans le caisson.

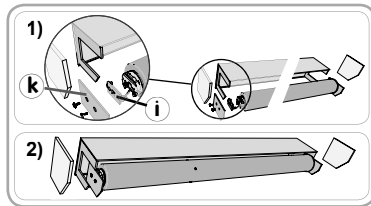

2. 2. CÂBLAGE

- ⚠ Respecter la Norme NF C 15-100 pour les installations électriques.
 - ⚠ Les câbles traversant une paroi métallique doivent être protégés et isolés par un manchon ou un fourreau.
 - ⚠ Attacher les câbles pour éviter tout contact avec une partie en mouvement.
 - ⚠ Si la motorisation est utilisée en extérieur, et si le câble d'alimentation est de type H05-VVF, alors installer le câble dans un conduit résistant aux UV, par exemple sous goulotte.
- ✋ Laisser le câble d'alimentation de la motorisation accessible : il doit pouvoir être remplacé facilement.

✋ Toujours faire une boucle sur le câble d'alimentation à l'extérieur pour éviter la pénétration d'eau dans la motorisation.

- 1) Couper l'alimentation secteur.
- 2) Connecter la motorisation selon les informations du tableau ci-dessous :

	Câble		
	Neutre (N)	Phase (L)	Terre (⊥)
230 V ~ 50 Hz	Bleu	Marron	Vert-jaune

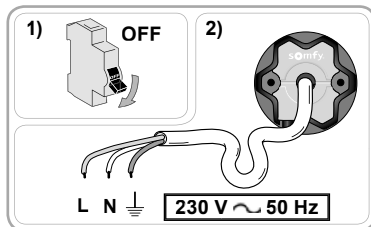

2. 3. MISE EN SERVICE

Cette notice décrit la mise en service de la motorisation à l'aide d'un point de commande local io-homecontrol® Somfy. Un point de commande local io-homecontrol® Somfy est un émetteur radio mono directionnel $\overrightarrow{\square}$.

2. 3. 1. Identification des étapes de mise en service déjà effectuées

✋ Une seule motorisation doit être alimentée à la fois.

Trois réactions différentes permettent d'identifier l'état de la motorisation. Réaliser une coupure d'alimentation de deux secondes sur un seul produit motorisé pour identifier l'état de la motorisation :

Réaction 1 :

Le produit motorisé effectue un va-et-vient à la mise sous tension.

Les fins de course sont réglées et aucun point de commande n'est enregistré.

- Aller au chapitre "Pré-enregistrement du point de commande local io-homecontrol Somfy (§2. 3. 2)" puis au chapitre "Enregistrement du premier point de commande local io-homecontrol Somfy (§2. 3. 6A).

Réaction 2 :

Le produit motorisé n'effectue pas de va-et-vient à la mise sous tension et ne réagit pas aux appuis sur les touches du point de commande.

Les fins de course ne sont pas réglées et aucun point de commande n'est enregistré.

- Aller au chapitre Pré-enregistrement du point de commande local io-homecontrol Somfy (§2. 3. 2).

Réaction 3 :

Le produit motorisé n'effectue pas de va-et-vient à la mise sous tension mais réagit aux appuis sur les touches du point de commande.

La mise en service est réalisée.

- Pour modifier les fonctions avancées, aller au chapitre Réglage des fonctions avancées (§2. 3. 5).

Suivre les étapes suivantes pour réaliser la mise en service :

- 1) Pré-enregistrement du point de commande local io-homecontrol Somfy (§2. 3. 2)
- 2) Vérification du sens de rotation (§2. 3. 3)
- 3) Réglage des fins de course (§2. 3. 4)
- 4) Réglage des fonctions avancées (§2. 3. 5)
- 5) Enregistrement du premier point de commande local io-homecontrol Somfy (§2. 3. 6)

2. 3. 2. Pré-enregistrement du point de commande local io-homecontrol® Somfy

- Appuyer simultanément sur les touches « Montée » et « Descente » : Le produit motorisé effectue un va-et-vient.

Le point de commande est pré-enregistré dans la motorisation.



ⓘ Ce pré-enregistrement est perdu si la motorisation est mise hors tension avant l'enregistrement définitif d'un point de commande.

2. 3. 3. Vérification du sens de rotation

1) Appuyer sur la touche « Montée » :

- Si le produit motorisé monte, le sens de rotation est correct.
- Si le produit motorisé descend, le sens de rotation est incorrect. Appuyer sur la touche « My », jusqu'à ce que le produit motorisé va-et-vient du produit motorisé : le sens de rotation est modifié.

2) Appuyer sur la touche la touche « Montée » pour contrôler le sens de rotation.

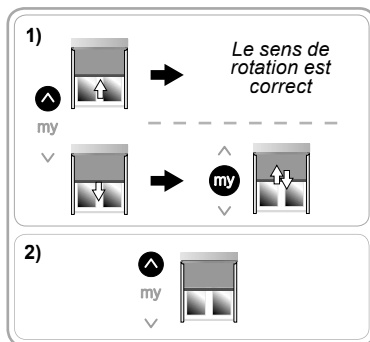

2. 3. 4. Réglage des fins de course

ⓘ Le réglage des fins de course dépend de l'équipement du produit motorisé (voir tableau ci-dessous).

ⓘ L'appui prolongé sur les touches « Montée » ou « Descente » entraîne une montée ou une descente continue du produit motorisé.

L'appui bref sur les touches « Montée » ou « Descente » entraîne une montée ou une descente brève du produit motorisé.

Équipements disponibles					Étapes à effectuer
a Butée Haute	b Système à loquets en fin de course basse			c Barre de charge lourde	
	Aucun	Manuel	*Auto.		
-	✓	✓	-	-	Voir E1
✓	✓	✓	-	-	Voir E2
✓	✓	-	-	✓	Voir E3**
✓	-	-	✓	-	Voir E4
-	-	-	✓	-	Voir E5

*Automatique

**Cette étape est particulièrement adaptée pour les "Screen ZIP" ou pour tout autre produit motorisé spécifique avec une barre de charge lourde et un arrêt en butée haute.

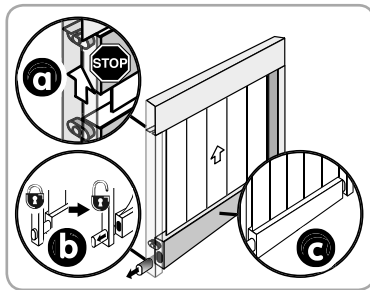

E1. RÉGLAGE MANUEL DE LA FIN DE COURSE HAUTE ET DE LA FIN DE COURSE BASSE

- 1) Positionner le produit motorisé à mi-hauteur.
- 2) Appuyer sur la touche « Montée » : le produit motorisé monte.
- 3) Appuyer sur « my » pour arrêter le produit motorisé en position de fin de course haute (si besoin, ajuster la position du produit motorisé avec les touches « Montée » ou « Descente »).
- 4) Appuyer simultanément sur les touches « My » et « Descente » : le produit motorisé descend.
- 5) Appuyer sur « My » pour arrêter le produit motorisé à mi-hauteur.
- 6) Appuyer sur la touche « Descente » : le produit motorisé descend.
- 7) Appuyer sur « my » pour arrêter le produit motorisé en position de fin de course basse (si besoin, ajuster la position du produit motorisé avec les touches « Montée » ou « Descente »).
- 8) Appuyer simultanément sur les touches « My » et « Montée » : le produit motorisé monte.
- 9) Appuyer sur « My » pour arrêter le produit motorisé.
- 10) Appuyer sur « my » jusqu'au va-et-vient du produit motorisé pour valider le réglage de la fin de course.

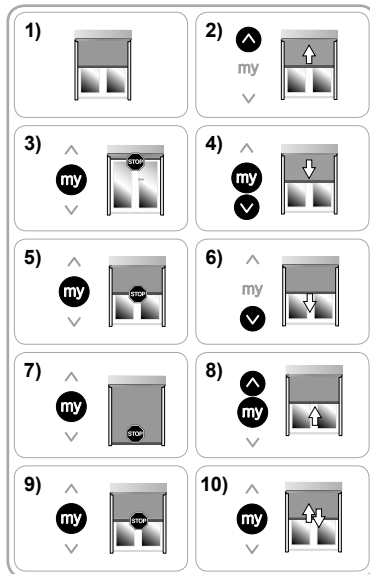

E2. RÉGLAGE MANUEL DE LA FIN DE COURSE BASSE ET AUTOMATIQUE DE LA FIN DE COURSE HAUTE

- 1) Positionner le produit motorisé à mi-hauteur.
- 2) Appuyer sur la touche « Descente » : le produit motorisé descend.
- 3) Appuyer sur « my » pour arrêter le produit motorisé en position de fin de course basse (si besoin, ajuster la position du produit motorisé avec les touches « Montée » ou « Descente »).
- 4) Appuyer simultanément sur les touches « My » et « Montée » : le produit motorisé monte.
- 5) Appuyer sur « My » pour arrêter le produit motorisé.
- 6) Appuyer sur « my » jusqu'au va-et-vient du produit motorisé pour valider le réglage de la fin de course basse.

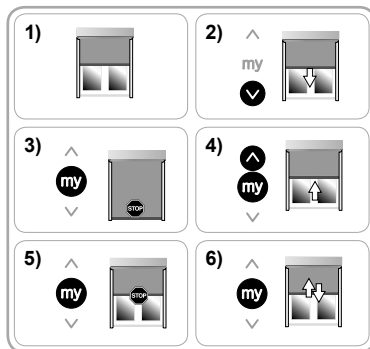

- i** Après avoir appuyé sur "My" la fin de course haute est réglée automatiquement.

E3. RÉGLAGE AUTOMATIQUE DES FINS DE COURSE

- 1) Positionner le produit motorisé à mi-hauteur.
- 2) Appuyer simultanément et brièvement sur les touches « Montée » et « Descente » : le produit motorisé effectue un va-et-vient.
- 3) Appuyer sur la touche « Descente » : le produit motorisé descend jusqu'à la détection de la fin de course basse, effectue un bref mouvement de montée et retourne à sa position de fin de course basse.
- 4) Appuyer sur la touche « my » jusqu'au bref va-et-vient du produit motorisé pour valider le réglage.

- i** Si après plusieurs tentatives, la fin de course basse ne se règle pas automatiquement, appliquer l'étape **E2**.

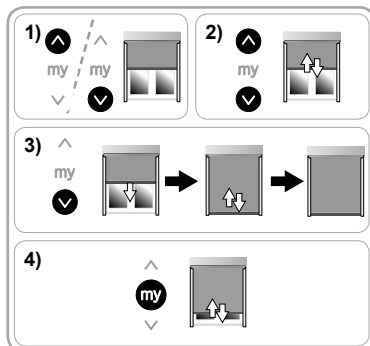

E4. RÉGLAGE MANUEL DE LA FIN DE COURSE BASSE ET AUTOMATIQUE DE LA FIN DE COURSE HAUTE AVEC SYSTÈME À LOQUETS AUTOMATIQUES

① Selon le produit motorisé, le système à loquets en fin de course basse peut varier mais le principe de réglage des positions d'entrée/sortie des loquets reste le même pour tous les systèmes.

- 1) Positionner le produit motorisé à mi-hauteur.
- 2) Appuyer 5 secondes simultanément sur les touches « Montée » et « Descente » : le produit motorisé effectue un premier va-et-vient puis un second va-et-vient plus lent.
- 3) Appuyer sur la touche « Descente » : le produit motorisé descend.
- 4) Appuyer sur la touche « My » pour arrêter le produit à la position (P1) qui correspond à l'entrée du système à loquets automatiques.
- 5) Appuyer simultanément sur les touches « My » et « Montée » : le produit motorisé monte et s'arrête en tendant la toile.
- 6) Appuyer sur la touche « Descente » : le produit motorisé descend.
- 7) Appuyer sur la touche « My » pour arrêter le produit motorisé en position (P2) qui correspond à la sortie du système à loquets automatiques.
- 8) Appuyer sur « My » jusqu'au va-et-vient du produit motorisé pour valider le réglage de la fin de course.

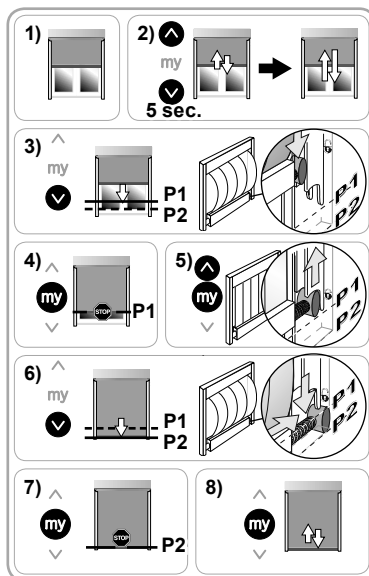

E5. RÉGLAGE MANUEL DES FINS DE COURSE AVEC SYSTÈME À LOQUETS AUTOMATIQUES

① Selon le produit motorisé, le système à loquets en fin de course basse peut varier mais le principe de réglage des positions d'entrée/sortie des loquets reste le même pour tous les systèmes.

- 1) Positionner le produit motorisé à mi-hauteur.
- 2) Appuyer 5 secondes simultanément sur les touches « Montée » et « Descente » : le produit motorisé effectue un premier va-et-vient puis un second va-et-vient plus lent.
- 3) Appuyer sur la touche « Montée » : le produit motorisé monte.
- 4) Appuyer sur « My » pour arrêter le produit motorisé en position de fin de course haute (si besoin, ajuster la position du produit motorisé avec les touches « Montée » ou « Descente »).
- 5) Appuyer simultanément sur les touches « My » et « Descente » : le produit motorisé descend.
- 6) Appuyer sur la touche « My » pour arrêter le produit à la position (P1) qui correspond à l'entrée du système à loquets automatiques.
- 7) Appuyer simultanément sur les touches « My » et « Montée » : le produit motorisé monte et s'arrête en tendant la toile..
- 8) Appuyer sur la touche « Descente » : le produit motorisé descend.
- 9) Appuyer sur la touche « My » pour arrêter le produit motorisé en position (P2) qui correspond à la sortie du système à loquets automatiques.
- 10) Appuyer sur « My » jusqu'au va-et-vient du produit motorisé pour valider le réglage de la fin de course.

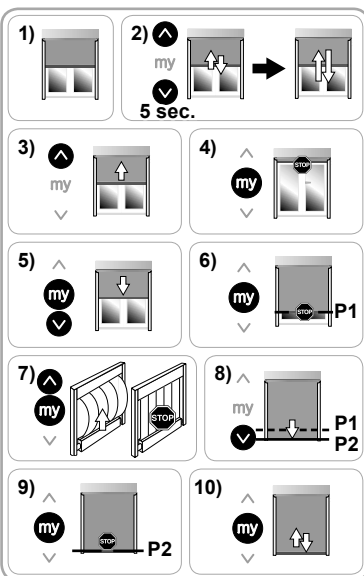

2. 3. 5. Réglages des fonctions avancées

- ❶ Réaliser le réglage des fonctions avancées après l'étape de réglage des fins de course (§2.3.4) et avant l'enregistrement du premier point de commande local io homecontrol Somfy (§2.3.6).
- Pour modifier ces fonctions avancées après l'étape d'enregistrement du premier point de commande, réaliser une simple coupure d'alimentation. Le réglage des fonctions avancées est alors possible durant quatre cycles de montée et descente complètes du produit motorisé.

A. FONCTION «BACK-RELEASE» POUR PRODUITS MOTORISÉS AVEC BUTÉE HAUTE UNIQUEMENT

- ❶ Cette fonction permet de relâcher la tension de la toile après la fermeture du produit motorisé en butée haute contre le caisson.

Par défaut, la fonction Back Release est désactivée.

- Pour activer ou désactiver la fonction :

- 1) Placer le produit motorisé en position de fin de course haute.
- 2) Appuyer simultanément sur les touches « My » et « Descente » jusqu'au va-et-vient du produit motorisé.
 - Si la fonction « Back release » était inactive, elle est activée.
 - Si la fonction « Back release » était active, elle est désactivée.

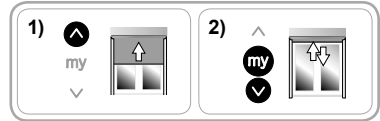

- Pour contrôler la fonction « Back release », positionner le produit motorisé à mi-hauteur puis appuyer sur « Montée » pour envoyer le produit motorisé en butée haute.

B. FONCTION EFFORT DE TENSION DE TOILE AVEC SYSTÈME À LOQUETS AUTOMATIQUES EN FIN DE COURSE BASSE

- ❶ Cette fonction permet d'ajuster la tension de la toile du produit motorisé sur 3 seuils (fort-moyen-faible).

- ❶ Par défaut, la tension de la toile est réglée sur le niveau moyen.

- Pour ajuster la tension de toile :

- 1) Placer le produit motorisé à mi-hauteur.
- 2) Appuyer simultanément et brièvement sur les touches « My » et « Descente », suivi immédiatement d'un appui maintenu et simultané sur les touches « My » et « Descente » jusqu'au va-et-vient du produit motorisé.

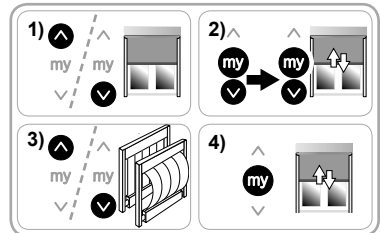

- ❶ Le moteur est en mode réglage pendant **dix secondes** uniquement.

- 3) Ajuster la tension de la toile à l'aide des touches « Montée » ou « Descente » :

- Pour augmenter la tension de la toile, appuyer sur la touche « Montée » jusqu'au va et vient lent du produit motorisé : la tension de la toile du produit motorisé est passée au seuil supérieur.
 - Pour diminuer la tension de la toile, appuyer sur la touche « Descente » jusqu'au va et vient lent du produit motorisé : la tension de la toile est passée au seuil inférieur.
- 4) Appuyer sur la touche « My » jusqu'au va-et-vient du produit motorisé pour valider le réglage.

2. 3. 6. Enregistrement du premier point de commande local io-homecontrol® Somfy

- ❶ L'enregistrement (définitif) du premier point de commande est possible seulement si les fins de course du produit motorisé sont réglés.

A. ENREGISTREMENT DU POINT DE COMMANDE LOCAL IO-HOMECONTROL® SOMFY PRÉ-ENREGISTRÉ

- Appuyer sur le bouton PROG du point de commande pré-enregistré : le produit motorisé effectue un va-et-vient, le point de commande est enregistré définitivement.

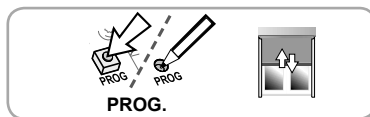

B. ENREGISTREMENT D'UN POINT DE COMMANDE NON PRÉ-ENREGISTRÉ

- 1) Couper l'alimentation du secteur (le point de commande pré-enregistré est alors effacé).
- 2) Rétablir l'alimentation secteur. Le produit motorisé effectue un bref va-et-vient.
- 3) Appuyer simultanément sur les touches « Montée » et « Descente » du point de commande à enregistrer jusqu'au va-et-vient du produit motorisé.
- 4) Appuyer brièvement sur le bouton PROG de ce point de commande : le produit motorisé effectue un bref va-et-vient, le point de commande est enregistré.

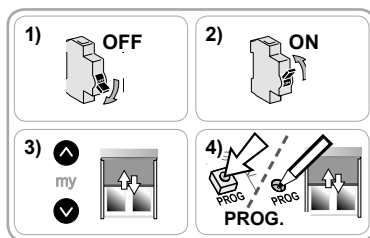

2. 4. ASTUCES ET CONSEILS D'INSTALLATION

2. 4. 1. Questions sur la motorisation ?

Constats	Causes possibles	Solutions
Le produit motorisé ne fonctionne pas.	Le câblage est incorrect.	Contrôler le câblage et le modifier si besoin.
	Le moteur est au thermique.	Attendre que le moteur refroidisse.
	Le câble utilisé est non conforme.	Contrôler le câble utilisé et s'assurer qu'il possède 3 conducteurs.
	La pile du point de commande io Somfy est faible.	Contrôler si la pile est faible et la remplacer si besoin.
	Le point de commande n'est pas compatible.	Contrôler la compatibilité et remplacer le point de commande si besoin.
Le produit motorisé s'arrête trop tôt.	Le point de commande io Somfy utilisé n'est pas enregistré dans le moteur.	Utiliser un point de commande enregistré ou enregistrer ce point de commande.
	La couronne est mal mise en place.	Fixer la couronne correctement.
	Les fins de course sont mal réglées.	Réajuster les fins de course.

2. 4. 2. Re-Réglage des fins de course

- ❶ Les étapes suivantes ne s'appliquent que pour les fins de course réglées manuellement.
- ❷ Un point de commande io doit être enregistré définitivement pour réaliser ces étapes.

A. RÉAJUSTEMENT DES FINS DE COURSE RÉGLÉES EN MANUEL

- 1) Placer le produit motorisé dans sa position de fin de course à modifier.
- 2) Appuyer 5 secondes simultanément sur les touches « Montée » et « Descente » jusqu'au va-et-vient du produit motorisé,
- 3) Placer le produit motorisé dans sa nouvelle position de fin de course avec les touches « Montée » ou « Descente ».
- 4) Appuyer sur la touche « My » jusqu'au va-et-vient du produit motorisé pour valider le réglage.

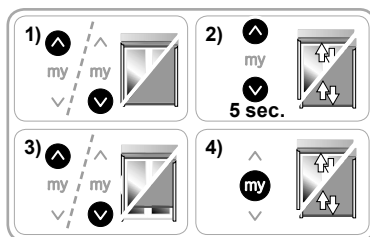

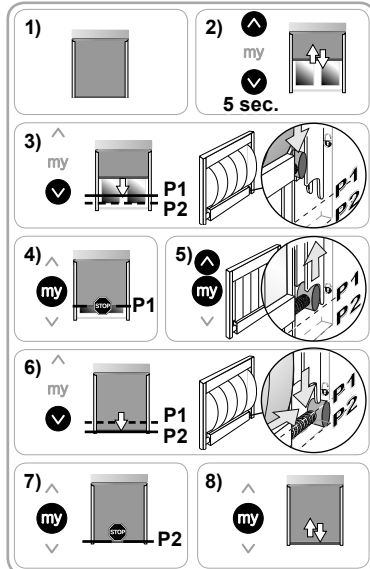

B. RÉAJUSTEMENT DU SYSTÈME À LOQUETS AUTOMATIQUES EN FIN DE COURSE BASSE

- 1) Placer le produit motorisé dans sa fin de course basse.
- 2) Appuyer 5 secondes simultanément sur les touches « Montée » et « Descente » : le produit motorisé effectue un va-et-vient.
- 3) Appuyer sur la touche « Descente » : le produit motorisé descend.
- 4) Appuyer sur la touche « My » pour arrêter le produit à la position (P1) qui correspond à l'entrée du système à loquets automatiques.
- 5) Appuyer simultanément sur les touches « My » et « Montée » : le produit motorisé monte et s'arrête en tendant la toile.
- 6) Appuyer sur la touche « Descente » : le produit motorisé descend.
- 7) Appuyer sur la touche « My » pour arrêter le produit motorisé en position (P2) qui correspond à la sortie du système à loquets automatiques.
- 8) Appuyer de nouveau sur la touche « My » jusqu'au va-et-vient du produit motorisé pour valider le réglage.



2. 4. 3. Retour en configuration d'origine

 Ne réaliser la double coupure de courant qu'au niveau du produit motorisé à remettre à zéro.

 Cette remise à zéro supprime tous les points de commande, tous les capteurs, tous les réglages de fin de course et réinitialise la position favorite (my) du produit motorisé.

- 1) Positionner le produit motorisé à mi-hauteur.
- 2) Couper l'alimentation secteur pendant 2 s.
- 3) Rétablir l'alimentation secteur entre 5 s et 15 s.
- 4) Couper l'alimentation secteur pendant 2 s.
- 5) Rétablir l'alimentation secteur : le produit motorisé se met en mouvement quelques secondes.
- 6) Appuyer sur le bouton PROG du point de commande local io-homecontrol® Somfy pendant ≈ 7 s, jusqu'aux deux va-et-vient du produit motorisé : La motorisation est réinitialisée en configuration d'origine.

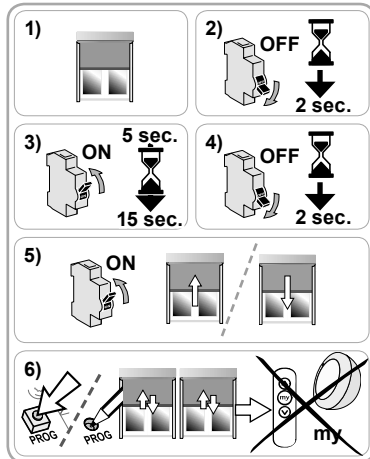

3. UTILISATION ET MAINTENANCE

Cette motorisation ne nécessite pas d'opération de maintenance.

3. 1. FONCTIONS « MONTÉE » ET « DESCENTE »

- Faire un appui bref sur la touche « Montée » ou « Descente » : le produit motorisé monte ou descend.



3. 2. FONCTION STOP

Le produit motorisé est en cours de mouvement.

- Appuyer sur la touche « My » : le produit motorisé s'arrête.

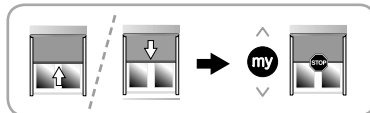

3. 3. POSITION FAVORITE (MY)

ⓘ Une position entrouverte appelée « position favorite (my) » autre que la position haute et la position basse, est enregistrée par défaut dans la motorisation.

- Pour activer cette fonction, la motorisation doit avoir effectué un cycle complet.

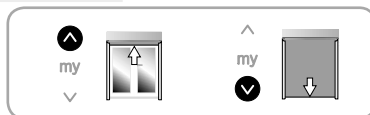

3. 3. 1. Pour modifier la position favorite (my) :

- 1) Placer le produit motorisé dans la position favorite (my) souhaitée.
- 2) Appuyer sur la touche « My » jusqu'au va-et-vient du produit motorisé : la nouvelle position favorite (my) est enregistrée et l'ancienne position favorite (my) est supprimée.

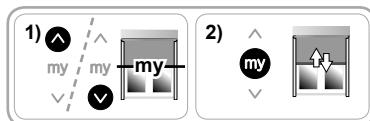

ⓘ Il n'est pas possible d'enregistrer une position favorite aux positions de fins de course.

3. 3. 2. Pour utiliser la position favorite (my) :

Le produit motorisé doit être à l'arrêt.

- Appuyer sur la touche « My » : le produit motorisé va en position favorite (my).



3. 4. TENSION DE LA TOILE

ⓘ La tension de la toile est possible uniquement en fin de course basse avec des produits motorisés équipés de loquets.

3. 4. 1. Produit motorisé avec un système à loquets automatiques

ⓘ La tension de la toile est toujours active avec un produit motorisé équipé d'un système à loquets automatiques.

Pour tendre la toile

- Appuyer sur la touche « Descente » : le produit motorisé descend. Arrivé en fin de course basse, le produit motorisé remonte automatiquement pour tendre la toile.

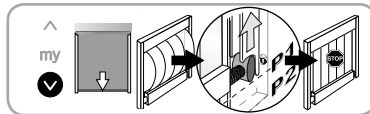

ⓘ Si la toile est trop tendue ou pas suffisamment tendue, consulter un professionnel de la motorisation et de l'automatisation de l'habitat pour ajuster la tension de la toile.

Pour remonter le produit motorisé en fin de course haute

- Appuyer sur la touche « Montée ». Le produit motorisé commence par descendre pour détendre la toile puis remonte en fin de course haute.

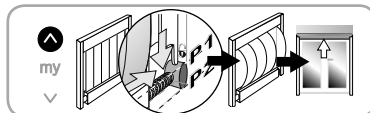

3. 4. 2. Produit motorisé avec des loquets manuels

i Il est possible de tendre la toile lorsque le produit motorisé, équipé de loquets manuels, est en fin de course basse. Par défaut, cette fonction est désactivée.

Hand icon Toujours contrôler si la fonction est activée/désactivée avant d'activer la fonction et de verrouiller les loquets au risque de casser le produit motorisé.

Pour contrôler l'activation de la fonction :

- 1) Appuyer sur la touche « Descente » : le produit motorisé descend jusqu'en fin de course basse.
- 2) **Ne pas verrouiller** les loquets.
- 3) Appuyer sur la touche « My » :
 - Si le produit motorisé va en position favorite (my), la tension de la toile n'est pas activée.
 - Si le produit motorisé descend puis remonte brièvement, la tension de la toile est activée.

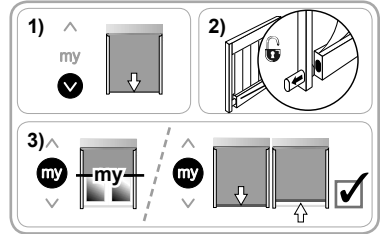

Pour activer/désactiver la fonction

- 1) Faire un cycle complet de montée et de descente jusqu'aux fins de course haute et basse du produit motorisé.
- 2) Appuyer sur la touche « Descente » pour placer le produit motorisé en fin de course basse.
- 3) Appuyer simultanément sur les touches « My » et « Montée » jusqu'au va-et-vient du produit motorisé.
 - Si la fonction était inactive, elle est activée.
 - Si la fonction était active, elle est désactivée.

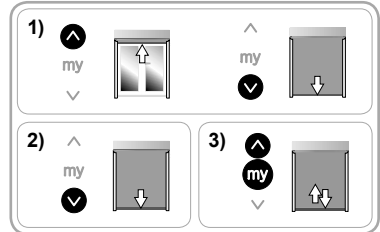

Pour utiliser cette fonction

- 1) Appuyer sur la touche « Descente » : le produit motorisé descend jusqu'en fin de course basse.
- 2) Verrouiller les loquets manuellement.
- 3) Appuyer sur la touche « My » : le produit motorisé descend puis remonte pour tendre la toile.

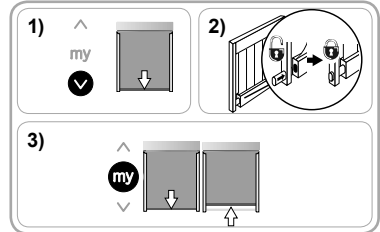

Pour remonter le produit motorisé en fin de course haute

- 1) Appuyer sur la touche « Descente » : le produit motorisé descend jusqu'en fin de course basse.
- 2) Déverrouiller les loquets manuellement.
- 3) Appuyer sur « Montée » : le produit motorisé monte jusqu'en fin de course basse haute.

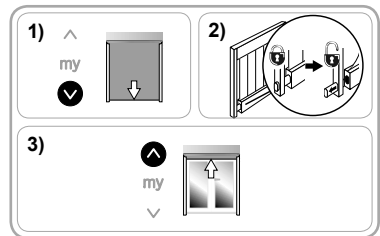

3. 5. FONCTIONNEMENT AVEC DES CAPTEURS

Se référer à la notice correspondante.

3. 6. ASTUCES ET CONSEILS D'UTILISATION

3. 6. 1. Questions sur la motorisation ?

Constats	Causes possibles	Solutions
Le produit motorisé ne fonctionne pas.	Le moteur est au thermique. La pile du point de commande io Somfy est faible.	Attendre que le moteur refroidisse. Contrôler si la pile est faible et la remplacer si besoin.

i Si le produit motorisé ne fonctionne toujours pas, consulter un professionnel de la motorisation et de l'automatisation de l'habitat.

3. 6. 2. Détection d'obstacles

- ⓘ La détection d'obstacle est fonctionnelle uniquement avec des produits motorisés compatibles. Pour connaître les produits compatibles, consulter un professionnel de la motorisation et de l'automatisation de l'habitat.

La détection automatique des obstacles permet de protéger le produit motorisé et de dégager les obstacles :

- Si le produit motorisé rencontre un obstacle à la descente, le produit motorisé s'arrête automatiquement et remonte légèrement afin de dégager l'obstacle.
- Si le produit motorisé rencontre un obstacle à la montée, le produit motorisé s'arrête automatiquement.

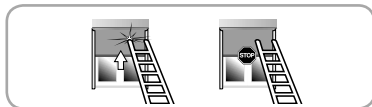

3. 6. 3. Protection contre le gel

La protection contre le gel fonctionne comme la détection d'obstacles :

- Si le produit motorisé détecte une résistance, le produit motorisé s'arrête automatiquement.

3. 6. 4. Ajout/Suppression de points de commande et capteurs io Somfy

Se référer à la notice correspondante.

3. 6. 5. Remplacement d'un point de commande io-homecontrol® Somfy perdu ou cassé

Pour le remplacement d'un point de commande io-homecontrol® perdu ou cassé, consulter un professionnel de la motorisation et de l'automatisation de l'habitat.

4. DONNÉES TECHNIQUES

Fréquence radio	868-870 MHz io homecontrol® bidirectionnel Tri-bandes
Bandes de fréquence et Puissance maximale utilisées	868,000 MHz - 868,600 MHz e.r.p. <25 mW 868,700 MHz - 869,200 MHz e.r.p. <25 mW 869,700 MHz - 870,000 MHz e.r.p. <25 mW
Alimentation	230 V ~ 50 Hz
Température d'utilisation	- 25 °C à + 60 °C
Indice de protection	IP 44
Nombre maximal de points de commandes et de capteurs associés	9
Niveau de sécurité	Classe I

CE Par la présente, Somfy SAS, F-74300 CLUSES déclare en tant que fabricant que la motorisation couverte par ces instructions, marquée pour être alimentée en 230V~50Hz et utilisée comme indiqué dans ces instructions, est conforme aux exigences essentielles des Directives Européennes applicables et en particulier de la Directive Machine 2006/42/EC et de la Directive Radio 2014/53/EU.

Le texte complet de la déclaration de conformité à l'UE est disponible sur www.somfy.com/ce.

Antoine Crézé, responsable des homologations, agissant au nom du Directeur de l'Activité, Cluses, 06/2016.

ÜBERSETZTE ANLEITUNG

Die vorliegende Anleitung ist für alle MAESTRIA+ 50 io-Antriebe gültig, die im derzeit gültigen Produktkatalog aufgeführt sind.

1. INHALTSVERZEICHNIS

1. Vorbemerkungen	15	3. Bedienung und Wartung	24
1. 1. Anwendungsbereich	15	3. 1. Die Funktionen "Auffahren" und "Abfahren"	24
1. 2. Haftung	15	3. 2. STOPP-Funktion	24
2. Installation	16	3. 3. Lieblingsposition (my)	24
2. 1. Montage	16	3. 4. Spannung des Markisentuchs	24
2. 2. Verkabelung	17	3. 5. Funktionsweise mit Sensoren	25
2. 3. Inbetriebnahme	17	3. 6. Tipps und Empfehlungen für die Bedienung	25
2. 4. Tipps und Empfehlungen für die Installation	22	4. Technische Daten	26

1. VORBEMERKUNGEN

1. 1. ANWENDUNGSBEREICH

Die MAESTRIA+ 50 io-Antriebe sind für alle außen anzubringenden Fenstermarkisentypen vorgesehen.

Der Installateur, eine Elektrofachkraft nach DIN VDE 1000-10 für Antriebe und Automatisierungen im Haustechnikbereich, muss sicherstellen, dass der Antrieb nach der Installation die gültigen Normen des Landes, in dem er betrieben wird, insbesondere die Norm EN 13561 für Markisen, die im Außenbereich montiert werden, einhält.

1. 2. HAFTUNG

Lesen Sie bitte vor der Installation und Verwendung des Antriebs diese Anleitung sorgfältig durch. Befolgen Sie neben den Anweisungen in dieser Anleitung auch die ausführlichen Hinweise in den beiliegenden **Sicherheitsanweisungen**.

Der Antrieb muss von einer fachlich qualifizierten Person (Elektrofachkraft nach DIN VDE 1000-10) für Antriebe und Automatisierungen im Haustechnikbereich entsprechend den Somfy-Anweisungen und den geltenden Vorschriften im Land der Inbetriebnahme installiert werden.

Jede Verwendung des Antriebs außerhalb des oben beschriebenen Anwendungsbereichs ist untersagt. Im Falle einer nicht bestimmungsgemäßen Verwendung, wie auch bei Nichtbefolgung der Hinweise in dieser Anleitung und in den beiliegenden **Sicherheitsanweisungen** entfällt die Haftung und Gewährleistungspflicht von Somfy.

Der Installateur hat seine Kunden über die Verwendungs- und Wartungsbedingungen des Antriebs zu informieren und muss ihnen die Gebrauchs- und Wartungsanweisungen sowie die beiliegenden **Sicherheitsanweisungen** nach der Installation des Antriebs aushändigen. Gegebenenfalls erforderliche Kundendiensteingriffe an dem Antrieb sind von einer fachlich qualifizierten Person (Elektrofachkraft nach DIN VDE 100-10) für Antriebe und Automatisierungen im Haustechnikbereich durchzuführen.

Wenn Sie nach der Installation des Antriebs Fragen haben oder weitere Informationen benötigen, wenden Sie sich an Ihre Somfy-Niederlassung oder besuchen Sie unsere Website www.somfy.com.



Sicherheitshinweis





Achtung!



Information

2. INSTALLATION

-  Diese Anweisungen sind von der Fachkraft für Antriebe und Automatisierungen im Haustechnikbereich, die den Antrieb installiert, **unbedingt** einzuhalten.
-  Den Antrieb nicht fallen lassen, keinen Stößen aussetzen, nicht anbohren, nicht in Wasser tauchen.
-  Installieren Sie für jeden Antrieb eine eigene Bedieneinheit.

2. 1. MONTAGE

2. 1. 1. Vorbereitung des Antriebs

 Stellen Sie sicher, dass der Innendurchmesser der Welle mindestens 47 mm beträgt.

- 1) Montieren Sie die erforderlichen Ausrüstungsteile, um den Antrieb in die Welle einzusetzen:
 - Montieren Sie dazu entweder nur den Mitnehmer **a**
 - oder bringen Sie den Adapter **b** und den Mitnehmer **c** auf dem Antrieb an.
- 2) Messen Sie die Länge (**L1**) zwischen der Innenkante des Antriebskopfs und der Außenkante des Mitnehmers.

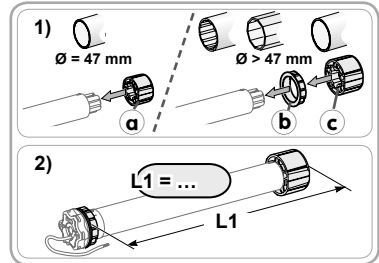

2. 1. 2. Vorbereitung der Welle

- 1) Schneiden Sie die Welle entsprechend dem Produkt, für den der Antrieb vorgesehen ist, auf die gewünschte Länge zu.
- 2) Entgraten Sie die Welle und entfernen Sie die Späne.
- 3) Sägen Sie bei einem Präzisionsrohr (mit glatter Innenseite) eine Ausklinkung mit folgenden Abmessungen in das Rohr: **d** = 4 mm; **e** = 28 mm

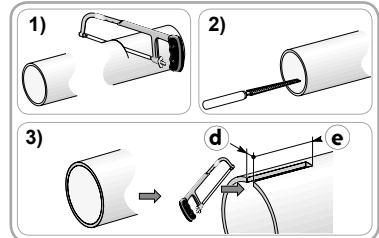

2. 1. 3. Zusammenbau von Antrieb und Welle

- 1) Schieben Sie den Antrieb in die Welle. Positionieren Sie bei einem Präzisionsrohr die Ausklinkung auf dem Stift des Adapters.
- 2) Der Mitnehmer muss gegen Verdrehen in der Welle gesichert sein. Vorgehen bei Präzisionsrohren:
 - Fixieren Sie die Welle mit 4 selbstschneidenden Schrauben (\varnothing 5 mm) oder 4 Stahl-Blindnieten (\varnothing 4,8 mm) am Mitnehmer, wobei für die Schrauben/ Blindnieten folgende Abstände einzuhalten sind: zwischen 5 und 15 mm bis zur Außenkante des Mitnehmers unabhängig von der verwendeten Welle.

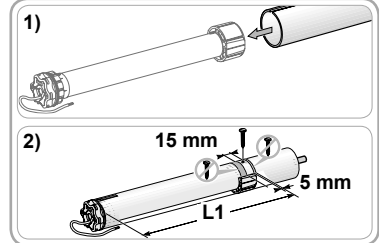

-  Die selbstschneidenden Schrauben bzw. Blindnieten dürfen nicht auf dem Antrieb, sondern nur auf dem Mitnehmer befestigt werden.
- Bei einer Welle ohne glatte Innenseite können Sie auch einen Mitnehmer mit Nut verwenden.

2. 1. 4. Anbringen der Baugruppe Antrieb/Welle

- Befestigen Sie die Walzenkapsel an der Welle.

Antrieb mit Sternkopf

- 1) Montieren und befestigen Sie die Baugruppe Antrieb/Welle auf dem Gegenlager **f** und auf dem Antriebslager mit Sternkopf **g**.

 Stellen Sie sicher, dass die Baugruppe Antrieb/Welle in dem Gegenlager verriegelt ist, um zu verhindern, dass die Baugruppe Antrieb/Welle aus der Befestigung des Antriebslagers herausrutscht.

- 2) Verwenden Sie je nach Art des Antriebslagers einen Federring **h**.

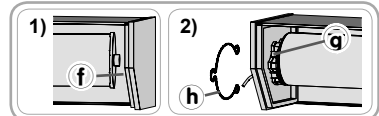

Antrieb mit Rundkopf

- ⓘ Bei Antrieben über 25 Nm müssen Sie ein geeignetes von Somfy zugelassenes Lager verwenden.
- 3) Befestigen Sie zunächst das Lager ⓘ am Antriebskopf und anschließend die abnehmbare Wange Ⓚ.
 - 4) Schieben Sie die Baugruppe Antrieb/Welle/abnehmbare Wangen in die Kopfschiene.

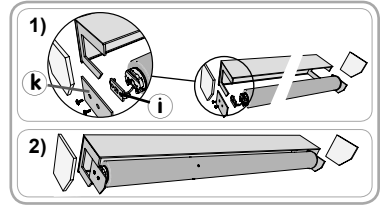

2. 2. VERKABELUNG

- ⚠ Errichten, Prüfen, Inbetriebsetzen und Fehlerbehebung der Anlage darf nur von einer Elektrofachkraft durchgeführt werden (DIN VDE 1000-100).
- ⚠ Schützen und isolieren Sie Kabel am Durchgang durch eine Metallwand mit einer Muffe oder Kabeldurchführung.
- ⚠ Befestigen Sie die Kabel, um den Kontakt mit beweglichen Teilen zu vermeiden.
- ⚠ Wenn der Antrieb im Freien verwendet wird und mit einem Netzkabel vom Typ H05-VVF ausgestattet ist, verlegen Sie das Kabel in einem UV-beständigen Rohr z. B. in einem Kabelkanal.
- ✋ Das Netzkabel des Antriebs muss immer zugänglich bleiben, damit es problemlos ausgewechselt werden kann.
- ✋ Verlegen Sie das Netzkabel im Freien immer mit einer Schlaufe nach unten, um zu verhindern, dass Wasser in den Antrieb läuft.
- 1) Schalten Sie die Spannungsversorgung ab.
 - 2) Schließen Sie den Antrieb entsprechend den Angaben in der nachstehenden Tabelle an:

	Kabel		
	Neutralleiter (N)	Phase (L)	Schutzleiter (⏚)
230 V / 50 Hz	Blau	Braun	Grüngelb

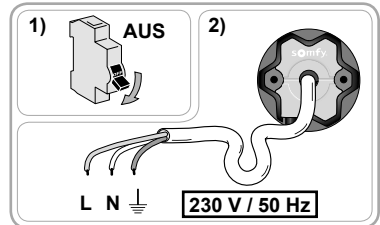

2. 3. INBETRIEBNAHME

In dieser Anleitung wird die Inbetriebnahme des Antriebs mit einem lokalen Somfy io-homecontrol®-Funksender beschrieben. Ein lokaler Somfy io-homecontrol®-Funksender ist ein unidirektionaler Funksender (ohne Rückmeldung)

2. 3. 1. Identifizierung bereits erfolgter Schritte der Inbetriebnahme

✋ Es darf immer nur ein Antrieb auf einmal eingeschaltet werden. Der Zustand des Antriebs lässt sich anhand der drei folgenden Reaktionen identifizieren. Unterbrechen Sie für zwei Sekunden die Spannungsversorgung, um den Zustand des Antriebs zu identifizieren:

Reaktion 1:

Der Behang bestätigt beim Einschalten mit einer kurzen Auf-/Abbewegung.

Die Endlagen sind eingestellt, aber kein Funksender wurde eingelernt.

- Machen Sie weiter mit Kapitel "Voreinlernen des lokalen Somfy io-homecontrol®-Funksenders (Abschnitt 2. 3. 2)" und anschließend mit Kapitel "Einlernen des ersten lokalen Somfy io-homecontrol®-Funksenders (Abschnitt 2. 3. 6 A)".

Reaktion 2:

Der Behang bestätigt beim Einschalten nicht mit einer kurzen Auf-/Abbewegung und reagiert nicht, wenn die Tasten des Funksenders betätigt werden.

Die Endlagen wurden nicht eingestellt und kein Funksender wurde eingelernt.

- Machen Sie weiter mit Kapitel "Voreinlernen des lokalen Somfy io-homecontrol®-Funksenders (Abschnitt 2. 3. 2)".

Reaktion 3:

Der Behang bestätigt beim Einschalten nicht mit einer kurzen Auf-/Abbewegung, reagiert aber, wenn die Tasten des Funksenders betätigt werden.

Die Inbetriebnahme wurde durchgeführt.

- Zur Änderung der erweiterten Funktionen machen Sie weiter mit Kapitel "Einstellung der erweiterten Funktionen (Abschnitt 2. 3. 5)".

Führen Sie für die Inbetriebnahme folgende Schritte durch:

- 1) Voreinlernen des lokalen Somfy io-homecontrol®-Funksenders (Abschnitt 2. 3. 2)
- 2) Überprüfung der Drehrichtung (Abschnitt 2. 3. 3)
- 3) Einstellung der Endlagen (Abschnitt 2. 3. 4)
- 4) Einstellung der erweiterten Funktionen (Abschnitt 2. 3. 5)
- 5) Einlernen des ersten lokalen Somfy io-homecontrol®-Funksenders (Abschnitt 2. 3. 6)

2. 3. 2. Voreinlernen des lokalen Somfy io-homecontrol®-Funksenders

- Drücken Sie gleichzeitig die "Auf"- und die "Ab"-Taste: Der Behang bestätigt mit einer kurzen Auf-/Abbewegung.

Der Funksender ist im Antrieb voreingelernt.

ⓘ Das Voreinlernen geht verloren, wenn der Antrieb vor dem endgültigen Einlernen eines Funksenders ausgeschaltet wird.



2. 3. 3. Überprüfung der Drehrichtung

1) Drücken Sie die "Auf"-Taste:

- Wenn der Behang nach oben fährt, stimmt die Drehrichtung.
- Wenn der Behang nach unten fährt, stimmt die Drehrichtung nicht. Drücken Sie die "my"-Taste, bis der Behang mit einer kurzen Auf-/Abbewegung bestätigt: Die Drehrichtung wurde geändert.

2) Drücken Sie die "Auf"-Taste, um die Drehrichtung zu überprüfen.

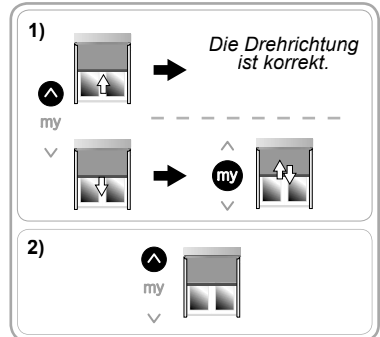

2. 3. 4. Einstellung der Endlagen

ⓘ Die Einstellung der Endlagen ist abhängig von der Ausstattung des Behangs (siehe nachstehende Tabelle).

ⓘ Wenn Sie die "Auf"- oder "Ab"-Taste längere Zeit gedrückt halten, fährt der Behang kontinuierlich nach oben bzw. unten.

Wenn Sie die "Auf"- oder "Ab"-Taste nur kurz drücken, fährt der Behang kurz nach oben bzw. unten.

Verfügbare Ausstattungen

a Stopper oben	b Verriegelung in der unteren Endlage			c Schwerer Endstab	Durchzuführende Schritte
	Ohne	Manuell	*Autom.		
-	✓	✓	-	-	Siehe E1
✓	✓	✓	-	-	Siehe E2
✓	✓	-	-	✓	Siehe E3**
✓	-	-	✓	-	Siehe E4
-	-	-	✓	-	Siehe E5

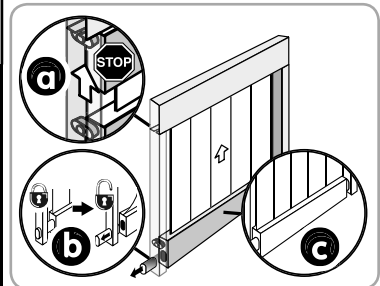

*Automatisch

**Dieser Schritt eignet sich besonders für Behänge vom Typ "Screen ZIP" und jeden anderen Behang mit einem schweren Endstab und einem oberen Stopper.

E1. MANUELLE EINSTELLUNG DER OBEREN UND DER UNTEREN ENDLAGE

- 1) Positionieren Sie den Behang auf halber Höhe.
- 2) Drücken Sie die "Auf"-Taste: Der Behang fährt nach oben.
- 3) Drücken Sie die "my"-Taste, um den Behang in der oberen Endlage zu stoppen (passen Sie die Position des Behangs bei Bedarf mit der "Auf"- oder der "Ab"-Taste an).
- 4) Drücken Sie gleichzeitig die "my"- und die "Ab"-Taste: Der Behang fährt nach unten.
- 5) Drücken Sie die "my"-Taste, um den Behang auf halber Höhe zu stoppen.
- 6) Drücken Sie die "Ab"-Taste: Der Behang fährt nach unten.
- 7) Drücken Sie die "my"-Taste, um den Behang in der unteren Endlage zu stoppen, (passen Sie die Position des Behangs bei Bedarf mit der "Auf"- oder der "Ab"-Taste an).
- 8) Drücken Sie gleichzeitig die "my"- und die "Auf"-Taste: Der Behang fährt nach oben.
- 9) Drücken Sie die "my"-Taste, um den Behang zu stoppen.
- 10) Drücken Sie die "my"-Taste, bis der Behang die Einstellung der Endlagen mit einer kurzen Auf-/Abbewegung bestätigt.

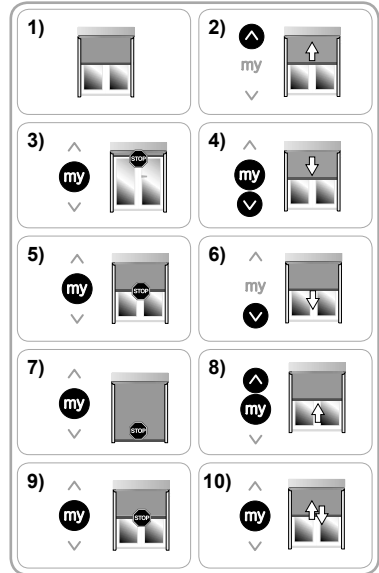
**E2. MANUELLE EINSTELLUNG DER UNTEREN UND AUTOMATISCHE EINSTELLUNG DER OBEREN ENDLAGE**

- 1) Positionieren Sie den Behang auf halber Höhe.
- 2) Drücken Sie die "Ab"-Taste: Der Behang fährt nach unten.
- 3) Drücken Sie die "my"-Taste, um den Behang in der unteren Endlage zu stoppen, (passen Sie die Position des Behangs bei Bedarf mit der "Auf"- oder der "Ab"-Taste an).
- 4) Drücken Sie gleichzeitig die "my"- und die "Auf"-Taste: Der Behang fährt nach oben.
- 5) Drücken Sie die "my"-Taste, um den Behang zu stoppen.
- 6) Drücken Sie die "my"-Taste, bis der Behang die Einstellung der unteren Endlage mit einer kurzen Auf-/Abbewegung bestätigt.

i Nach dem Drücken der "my"-Taste wird die obere Endlage automatisch eingestellt.

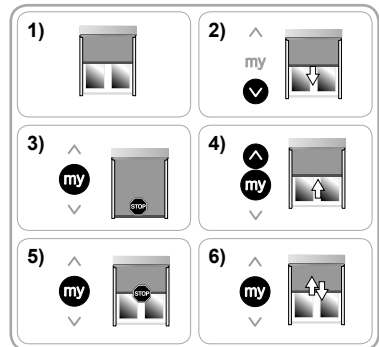
**E3. AUTOMATISCHE EINSTELLUNG DER ENDLAGEN**

- 1) Positionieren Sie den Behang auf halber Höhe.
- 2) Drücken Sie gleichzeitig kurz die "Auf"- und die "Ab"-Taste: Der Behang bestätigt mit einer kurzen Auf-/Abbewegung.
- 3) Drücken Sie die "Ab"-Taste: Der Behang fährt bis zur Erfassung der unteren Endlage nach unten, führt eine kurze Aufwärtsbewegung aus und kehrt zurück in seine untere Endlage.
- 4) Drücken Sie die "my"-Taste, bis der Behang die Einstellung mit einer kurzen Auf-/Abbewegung bestätigt.

i Wenn die untere Endlage auch nach mehreren Versuchen nicht automatisch eingestellt wird, führen Sie Schritt **E2** durch.

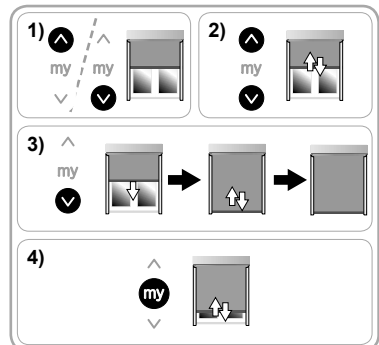

E4. MANUELLE EINSTELLUNG DER UNTEREN UND AUTOMATISCHE EINSTELLUNG DER OBEREN ENDLAGE MIT AUTOMATISCHER VERRIEGELUNG

- i** Das Verriegelungssystem in der unteren Endlage kann je nach Behang variieren, aber das Prinzip der Einstellung der Ein-/Ausrückposition der Riegel ist für alle Systeme identisch.
- 1) Positionieren Sie den Behang auf halber Höhe.
 - 2) Drücken Sie für 5 Sekunden gleichzeitig die "Auf"- und die "Ab"-Taste: Der Behang bestätigt mit einer ersten kurzen und einer zweiten langsameren Auf-/Abbewegung.
 - 3) Drücken Sie die "Ab"-Taste: Der Behang fährt nach unten.
 - 4) Drücken Sie die "my"-Taste, um den Behang in der Position (P1) zu stoppen, die der Einrückposition der automatischen Riegel entspricht.
 - 5) Drücken Sie gleichzeitig die "my"- und die "Auf"-Taste: Der Behang fährt nach oben und stoppt mit gespanntem Markisentuch.
 - 6) Drücken Sie die "Ab"-Taste: Der Behang fährt nach unten.
 - 7) Drücken Sie die "my"-Taste, um den Behang in der Position (P2) zu stoppen, die der Ausrückposition der automatischen Riegel entspricht.
 - 8) Drücken Sie die "my"-Taste, bis der Behang die Einstellung der Endlage mit einer kurzen Auf-/Abbewegung bestätigt.

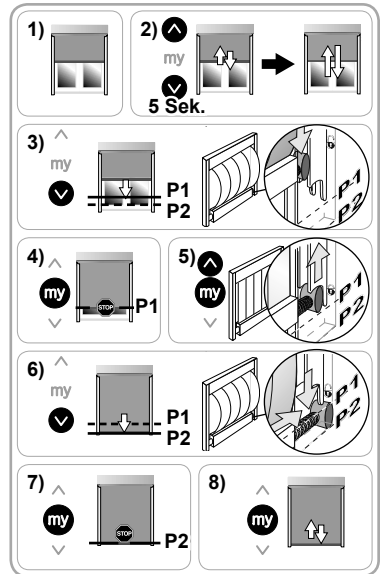

E5. MANUELLE EINSTELLUNG DER ENDLAGEN MIT AUTOMATISCHER VERRIEGELUNG

- i** Das Verriegelungssystem in der unteren Endlage kann je nach Behang variieren, aber das Prinzip der Einstellung der Ein-/Ausrückposition der Riegel ist für alle Systeme identisch.
- 1) Positionieren Sie den Behang auf halber Höhe.
 - 2) Drücken Sie für 5 Sekunden gleichzeitig die "Auf"- und die "Ab"-Taste: Der Behang bestätigt mit einer ersten kurzen und einer zweiten langsameren Auf-/Abbewegung.
 - 3) Drücken Sie die "Auf"-Taste: Der Behang fährt nach oben.
 - 4) Drücken Sie die "my"-Taste, um den Behang in der oberen Endlage zu stoppen (passen Sie die Position des Behangs bei Bedarf mit der "Auf"- oder der "Ab"-Taste an).
 - 5) Drücken Sie gleichzeitig die "my"- und die "Ab"-Taste: Der Behang fährt nach unten.
 - 6) Drücken Sie die "my"-Taste, um den Behang in der Position (P1) zu stoppen, die der Einrückposition der automatischen Riegel entspricht.
 - 7) Drücken Sie gleichzeitig die "my"- und die "Auf"-Taste: Der Behang fährt nach oben und stoppt mit gespanntem Markisentuch.
 - 8) Drücken Sie die "Ab"-Taste: Der Behang fährt nach unten.
 - 9) Drücken Sie die "my"-Taste, um den Behang in der Position (P2) zu stoppen, die der Ausrückposition der automatischen Riegel entspricht.
 - 10) Drücken Sie die "my"-Taste, bis der Behang die Einstellung der Endlage mit einer kurzen Auf-/Abbewegung bestätigt.

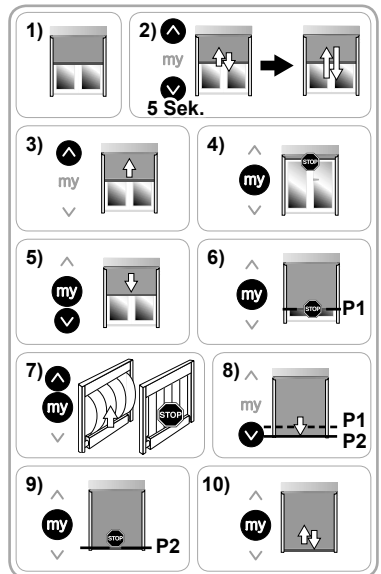

2. 3. 5. Einstellung der erweiterten Funktionen

i Nehmen Sie die Einstellung der erweiterten Funktionen nach der Einstellung der Endlagen (Abschnitt 2.3.4) und vor dem Einlernen des ersten lokalen Somfy io homecontrol®-Funksenders (Abschnitt 2.3.6) vor.

- Wenn Sie die erweiterten Funktionen nach dem Einlernen des ersten Funksenders einstellen möchten, nehmen Sie eine einfache Unterbrechung der Spannungsversorgung vor. Anschließend ist die Einstellung der erweiterten Funktionen während vier kompletten Auf- und Abwärtszyklen des Behangs möglich.

A. DIE FUNKTION "BACK-RELEASE" FÜR BEHÄNGE, DIE NUR EINEN OBEREN STOPPER HABEN

i Diese Funktion ermöglicht, die Spannung des Markisentuchs nach dem Schließen des Behangs am oberen Stopper der Kopfschiene zu lockern.

Standardmäßig ist die Funktion "Back Release" deaktiviert.

- Funktion aktivieren oder deaktivieren:

- 1) Fahren Sie den Behang in die obere Endlage.
- 2) Drücken Sie gleichzeitig die "my"- und die "Ab"-Taste, bis der Behang mit einer kurzen Auf-/Abbewegung bestätigt.
 - Wenn die Funktion "Back Release" deaktiviert war, wird sie aktiviert.
 - Wenn die Funktion "Back Release" aktiviert war, wird sie deaktiviert.

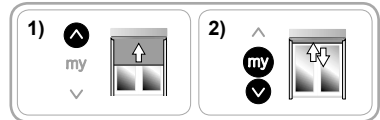

- Zur Überprüfung der Funktion "Back Release" positionieren Sie den Behang auf halber Höhe und drücken anschließend die "Auf"-Taste, um den Behang bis zum oberen Stopper zu fahren.

B. SPANNUNG DES MARKISENTUCHS MIT AUTOMATISCHEM VERRIEGELUNGSSYSTEM IN UNTERER ENDLAGE

i Mit dieser Funktion kann die Spannung des Markisentuchs auf drei verschiedene Stufen (stark-mittel-schwach) eingestellt werden.

i Standardmäßig ist die mittlere Spannung eingestellt.

- Spannung des Markisentuchs einstellen:

- 1) Positionieren Sie den Behang auf halber Höhe.
- 2) Drücken Sie die "my"- und die "Ab"-Taste gleichzeitig kurz und direkt danach gleichzeitig lang, bis der Behang mit einer kurzen Auf-/Abbewegung bestätigt.

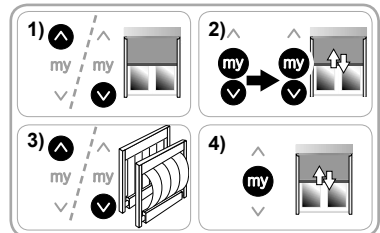

i Der Antrieb befindet sich nur **zehn Sekunden** lang im Einstellmodus.

- 3) Passen Sie die Spannung des Markisentuchs mit der "Auf"- und der "Ab"-Taste an.

- Um die Spannung des Tuchs zu erhöhen, drücken Sie die "Auf"-Taste, bis der Behang mit einer langsamen Auf-/Abbewegung bestätigt: Die Spannung des Markisentuchs wurde auf die höhere Stufe eingestellt.

- Um die Spannung des Tuchs zu reduzieren, drücken Sie die "Ab"-Taste, bis der Behang mit einer langsamen Auf-/Abbewegung bestätigt: Die Spannung des Markisentuchs wurde die niedrigere Stufe eingestellt.

- 4) Drücken Sie die "my"-Taste, bis der Behang die Einstellung mit einer kurzen Auf-/Abbewegung bestätigt.

2. 3. 6. Einlernen des ersten lokalen Somfy io-homecontrol®-Funksenders

i Das (definitive) Einlernen des ersten Funksenders ist erst möglich, wenn die Endlagen des Behangs eingestellt wurden.

A. EINLERNEN DES VOREINGELERNTEN LOKALEN SOMFY IO-HOMECONTROL®-FUNKSENDERS

- Drücken Sie die PROG-Taste des voreingelernten Funksenders: Der Behang bestätigt mit einer kurzen Auf-/Abbewegung; der Funksender wurde definitiv eingelernt.

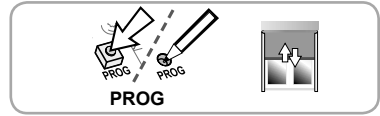

B. EINLERNEN EINES NICHT VOREINGELERNTEN FUNKSENDERS

- 1) Schalten Sie die Spannungsversorgung aus (der voreingelernte Funksender wird gelöscht).
- 2) Schalten Sie die Spannungsversorgung wieder ein. Der Behang bestätigt mit einer kurzen Auf-/Abbewegung.
- 3) Drücken Sie gleichzeitig die "Auf"- und die "Ab"-Taste des einzulernenden Funksenders, bis der Behang mit einer kurzen Auf-/Abbewegung bestätigt.
- 4) Drücken Sie die PROG-Taste dieses Funksenders: Der Behang bestätigt mit einer kurzen Auf-/Abbewegung; der Funksender wurde eingelernt.

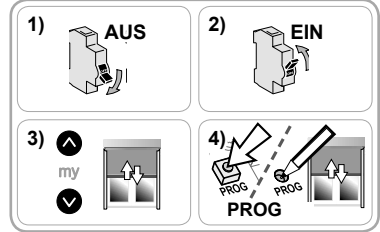

2. 4. TIPPS UND EMPFEHLUNGEN FÜR DIE INSTALLATION

2. 4. 1. Fragen zum Antrieb?

Problem	Mögliche Ursachen	Lösungen
Der Behang funktioniert nicht.	Die Verkabelung ist fehlerhaft.	Überprüfen Sie die Verkabelung und ändern Sie sie bei Bedarf.
	Der Überhitzungsschutz des Antriebs wurde ausgelöst.	Warten Sie, bis der Antrieb abgekühlt ist.
	Das verwendete Kabel ist nicht konform.	Überprüfen Sie das verwendete Kabel und stellen Sie sicher, dass es drei Adern hat.
	Die Batteriespannung des Somfy io-Funksenders ist schwach.	Überprüfen Sie die Batterieladung und wechseln Sie bei Bedarf die Batterie aus.
	Der Funksender ist nicht kompatibel.	Überprüfen Sie die Kompatibilität und wechseln Sie bei Bedarf den Funksender aus.
	Der verwendete Somfy io-Funksender wurde nicht im Antrieb eingelernt.	Verwenden Sie einen eingelernten Funksender oder lernen Sie diesen Funksender ein.
Der Behang wird zu früh gestoppt.	Der Adapter befindet sich nicht an der richtigen Stelle.	Bringen Sie den Adapter richtig an.
	Die Endlagen wurden falsch eingestellt.	Stellen Sie die Endlagen neu ein.

2. 4. 2. Neueinstellung der Endlagen

i Die folgenden Schritte gelten nur für manuell eingelernte Endlagen.

i Sie können nur durchgeführt werden, wenn ein io-Funksender definitiv eingelernt wurde.

A. ÄNDERN DER MANUELL EINGESTELLTEN ENDLAGEN

- 1) Fahren Sie den Behang in die zu ändernde obere Endlage.
- 2) Drücken Sie für 5 Sekunden gleichzeitig die "Auf"- und die "Ab"-Taste, bis der Behang mit einer kurzen Auf-/Abbewegung bestätigt.
- 3) Fahren Sie den Behang mit der "Auf"-und der "Ab"-Taste in seine neue Endlage.
- 4) Drücken Sie die "my"-Taste, bis der Behang die Einstellung mit einer kurzen Auf-/Abbewegung bestätigt.

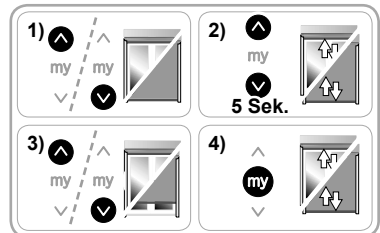

B. NEUEINSTELLUNG DES AUTOMATISCHEN VERRIEGELUNGSSYSTEMS IN DER UNTEREN ENDLAGE

- 1) Fahren Sie den Behang in seine untere Endlage.
- 2) Drücken Sie für 5 Sekunden gleichzeitig die "Auf"- und die "Ab"-Taste: Der Behang bestätigt mit einer kurzen Auf-/Abbewegung.
- 3) Drücken Sie die "Ab"-Taste: Der Behang fährt nach unten.
- 4) Drücken Sie die "my"-Taste, um den Behang in der Position (P1) zu stoppen, die der Einrückposition der automatischen Riegel entspricht.
- 5) Drücken Sie gleichzeitig die "my"- und die "Auf"-Taste: Der Behang fährt nach oben und stoppt mit gespanntem Markisentuch.
- 6) Drücken Sie die "Ab"-Taste: Der Behang fährt nach unten.
- 7) Drücken Sie die "my"-Taste, um den Behang in der Position (P2) zu stoppen, die der Ausrückposition der automatischen Riegel entspricht.
- 8) Drücken Sie erneut die "my"-Taste, bis der Behang die Einstellung mit einer kurzen Auf-/Abbewegung bestätigt.

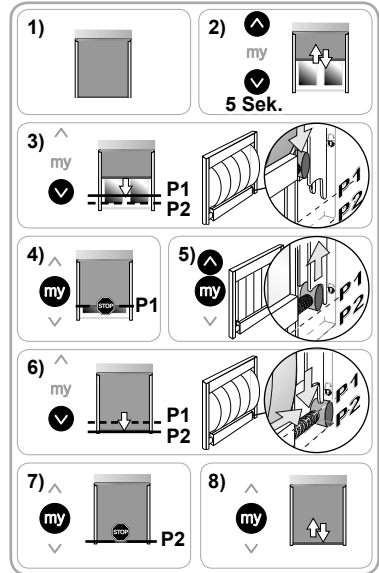

2. 4. 3. Rücksetzen auf Werkseinstellung

Wenden Sie die doppelte Spannungsunterbrechung nur für den Behang an, den Sie zurücksetzen möchten.

Beim Zurücksetzen werden alle Funksender, Sensoren und die Einstellung der Endlagen gelöscht. Die Lieblingsposition (my) des Behangs wird ebenfalls zurückgesetzt.

- 1) Positionieren Sie den Behang auf halber Höhe.
- 2) Schalten Sie die Spannungsversorgung für 2 Sekunden aus.
- 3) Schalten Sie die Spannungsversorgung für 5 bis 15 Sekunden wieder ein.
- 4) Schalten Sie die Spannungsversorgung für 2 Sekunden aus.
- 5) Schalten Sie die Spannungsversorgung wieder ein: Der Behang führt einige Sekunden lang eine Bewegung aus.
- 6) Drücken Sie für ≈ 7 s die PROG-Taste des lokalen Somfy io-homecontrol®-Funksenders, bis der Behang mit zwei Auf-/Abbewegungen bestätigt: Der Antrieb ist nun wieder auf Werkseinstellung zurückgesetzt.

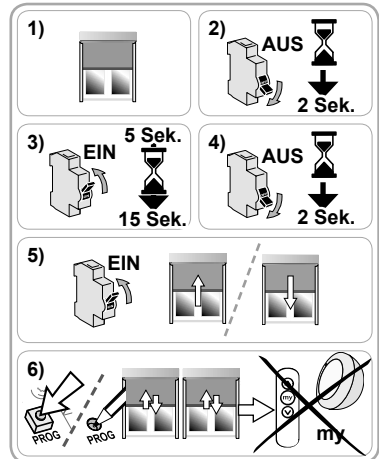

3. BEDIENUNG UND WARTUNG

Dieser Antrieb muss nicht gewartet werden.

3. 1. DIE FUNKTIONEN "AUFFAHREN" UND "ABFAHREN"

- Drücken Sie kurz die "Auf"- oder die "Ab"-Taste: Der Behang fährt nach oben oder nach unten.



3. 2. STOPP-FUNKTION

Der Behang befindet sich in Bewegung.

- Drücken Sie die "my"-Taste: Der Behang stoppt.

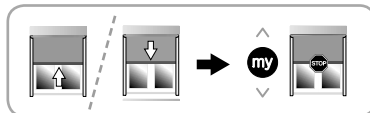

3. 3. LIEBLINGSPOSITION (MY)

ⓘ Auf dem Antrieb ist standardmäßig eine "Lieblingsposition (my)" genannte Zwischenposition eingelernt, die nicht der oberen oder unteren Position entspricht.

- Um diese Funktion zu aktivieren, muss der Antrieb einen kompletten Zyklus durchgeführt haben.

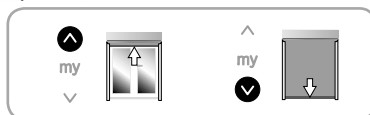

3. 3. 1. Lieblingsposition (my) ändern

1) Bringen Sie den Behang in die gewünschte Lieblingsposition (my).

2) Drücken Sie die "my"-Taste, bis der Behang mit einer kurzen Auf-/Abbewegung bestätigt: Die neue Lieblingsposition (my) wurde eingelernt, die alte Lieblingsposition (my) wurde gelöscht.

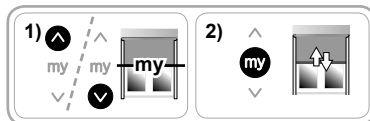

ⓘ Es ist nicht möglich, die Positionen der Endlagen als Lieblingsposition einzulernen.

3. 3. 2. Lieblingsposition (my) verwenden

Der Behang muss gestoppt sein.

- Drücken Sie die "my"-Taste: Der Behang fährt in die Lieblingsposition.



3. 4. SPANNUNG DES MARKISENTUCHS

ⓘ Das Markisentuch kann nur in der unteren Endlage bei Behängen gespannt werden, die mit Riegeln ausgestattet sind.

3. 4. 1. Behang mit einem automatischen Verriegelungssystem

ⓘ Die Spannung des Markisentuchs ist bei Behängen mit automatischem Verriegelungssystem immer aktiviert.

Markisentuch spannen

- Drücken Sie die "Ab"-Taste: Der Behang fährt nach unten. Wenn der Behang die untere Endlage erreicht, fährt er automatisch wieder nach oben, um das Tuch zu spannen.

ⓘ Wenn das Markisentuch zu stark oder nicht ausreichend gespannt ist, wenden Sie sich an eine Fachkraft für Antriebe und Automatisierungen im Haustechnikbereich, um die Spannung anzupassen.

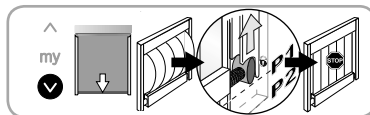

Behang in die obere Endlage fahren

- Drücken Sie die "Auf"-Taste. Der Behang fährt nach unten, um die Spannung zu lockern, und fährt dann in seine obere Endlage.

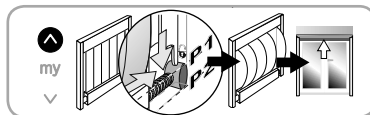

3. 4. 2. Behang mit manuellen Riegeln

i Das Markisentuch kann gespannt werden, wenn sich der mit manuellen Riegeln ausgestattete Behang in der unteren Endlage befindet. Standardmäßig ist diese Funktion deaktiviert.

Hand Prüfen Sie vor der Aktivierung der Funktion und dem Verriegeln der Riegel immer, ob die Funktion aktiviert/deaktiviert ist, damit der Behang nicht beschädigt wird.

Aktivierung der Funktion überprüfen

- 1) Drücken Sie die "Ab"-Taste: Der Behang wird in seine untere Endlage gefahren.
- 2) Verriegeln Sie die Riegel **nicht**.
- 3) Drücken Sie die "my"-Taste.
 - Wenn der Behang in die Lieblingsposition (my) fährt, ist das Spannen des Markisentuchs nicht aktiviert.
 - Wenn der Behang nach unten und dann kurz nach oben fährt, ist das Spannen des Markisentuchs aktiviert.

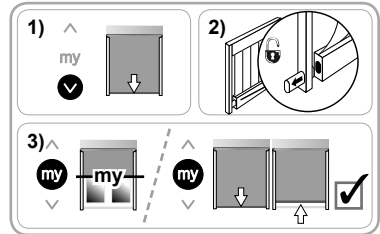

Funktion aktivieren/deaktivieren

- 1) Führen Sie einen kompletten Auf-/Abwärtszyklus bis zur oberen und unteren Endlage des Behangs durch.
- 2) Drücken Sie die "Ab"-Taste, um den Behang in seine untere Endlage zu fahren.
- 3) Drücken Sie gleichzeitig die "my"- und die "Auf"-Taste, bis der Behang mit einer kurzen Auf-/Abbewegung bestätigt.
 - Wenn die Funktion deaktiviert war, wird sie aktiviert.
 - Wenn die Funktion aktiviert war, wird sie deaktiviert.

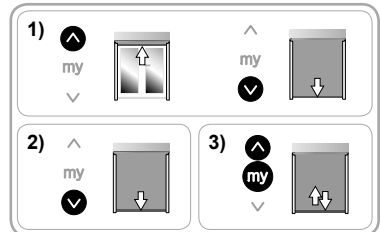

Funktion verwenden

- 1) Drücken Sie die "Ab"-Taste: Der Behang wird in seine untere Endlage gefahren.
- 2) Verriegeln Sie die Riegel von Hand.
- 3) Drücken Sie die "my"-Taste: Der Behang fährt nach unten und anschließend nach oben, um das Markisentuch zu spannen.

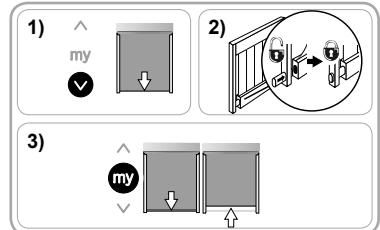

Behang in die obere Endlage fahren

- 1) Drücken Sie die "Ab"-Taste: Der Behang wird in seine untere Endlage gefahren.
- 2) Entriegeln Sie die Riegel von Hand.
- 3) Drücken Sie die "Auf"-Taste: Der Behang fährt in seine obere Endlage.

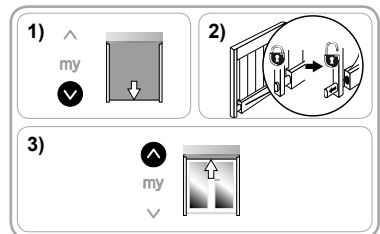

3. 5. FUNKTIONSWEISE MIT SENSOREN

Siehe die entsprechende Anleitung.

3. 6. TIPPS UND EMPFEHLUNGEN FÜR DIE BEDIENUNG

3. 6. 1. Fragen zum Antrieb?

Problem	Mögliche Ursachen	Lösungen
Der Behang funktioniert nicht.	Der Überhitzungsschutz des Antriebs wurde ausgelöst.	Warten Sie, bis der Antrieb abgekühlt ist.
	Die Batteriespannung des Somfy io-Funksenders ist schwach.	Überprüfen Sie die Batterieladung und wechseln Sie bei Bedarf die Batterie aus.

i Wenn der Behang immer noch nicht funktioniert, wenden Sie sich an eine Fachkraft für Antriebe und Automatisierungen im Haustechnikbereich.

3. 6. 2. Hinderniserkennung

- ⓘ Die Hinderniserkennung ist nur mit kompatiblen Behängen funktionsfähig. Welche Behänge kompatibel sind, erfahren Sie bei einer Fachkraft für Antriebe und Automatisierungen im Haustechnikbereich.

Die automatische Erfassung von Hindernissen ermöglicht den Schutz des Behangs und die Beseitigung von Hindernissen.

- Wenn der Behang bei der Abwärtsbewegung auf ein Hindernis stößt, wird er automatisch gestoppt und fährt kurz nach oben, um das Hindernis freizugeben.
- Wenn der Behang bei der Aufwärtsbewegung auf ein Hindernis stößt, wird er automatisch gestoppt.

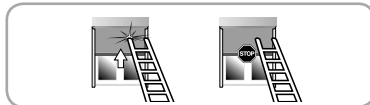

3. 6. 3. Festfrierschutz

Der Festfrierschutz funktioniert wie die Hinderniserkennung:

- Wenn der Behang einen Widerstand erfasst, wird er automatisch gestoppt.

3. 6. 4. Hinzufügen/Löschen von Somfy io-Funksendern und -Sensoren

Siehe die entsprechende Anleitung.

3. 6. 5. Auswechseln eines verlorenen oder beschädigten Somfy io-homecontrol®-Funksenders

Wenden Sie sich für den Austausch eines verlorenen oder beschädigten io-homecontrol®-Funksenders an eine fachlich qualifizierte Person für Antriebe und Automatisierungen im Haustechnikbereich.

4. TECHNISCHE DATEN

Funkfrequenz	868-870 MHz, io-homecontrol® bidirektional, Tri-Band
Verwendete Frequenzbereiche und maximale Leistung	868,000 MHz - 868,600 MHz <25 mW (ERP) 868,700 MHz - 869,200 MHz <25 mW (ERP) 869,700 MHz - 870,000 MHz <25 mW (ERP)
Spannungsversorgung	230 V / 50 Hz
Betriebstemperatur	-25 °C bis +60 °C
Schutzart	IP 44
Max. Anzahl verknüpfter Funksender und Sensoren	9
Schutzklasse	I

CE Somfy SAS, F-74300 CLUSES (Frankreich), erklärt hiermit als Hersteller, dass der in dieser Anleitung beschriebene Antrieb bei bestimmungsgemäßem Einsatz und angeschlossen gemäß Kennzeichnung an eine 230 V / 50 Hz-Stromversorgung die grundlegenden Anforderungen der geltenden europäischen Richtlinien und insbesondere der Maschinenrichtlinie 2006/42/EG sowie der Funkanlagenrichtlinie 2014/53/EU erfüllt. Der vollständige Text der EU-Konformitätserklärung ist unter der Internetadresse www.somfy.com/ce verfügbar.
Antoine Crézé, Bevollmächtigter für Zulassungen, in Vertretung des Directeur de l'Activité, Cluses, Frankreich, 06/2016.

Deze handleiding geldt voor alle MAESTRIA+ 50 io-motoren waarvan het koppel/toerental beschikbaar is in de betreffende catalogus.

1. INHOUDSOPGAVE

1. Informatie vooraf	27	3. Gebruik en onderhoud	36
1. 1. Toepassingsgebied	27	3. 1. Op- en neer-functie	36
1. 2. Aansprakelijkheid	27	3. 2. STOP-functie	36
2. Installatie	28	3. 3. Voorkeurpositie (my)	36
2. 1. Montage	28	3. 4. Doekspanningsfunctie	36
2. 2. Aansluiting	29	3. 5. Werking met sensoren	37
2. 3. Ingebruikname	29	3. 6. Tips en aanbevelingen bij gebruik	37
2. 4. Tips en aanbevelingen bij de installatie	34	4. Technische gegevens	38

1. INFORMATIE VOORAF

1. 1. TOEPASSINGSGBIED

De MAESTRIA+ 50-motoren zijn bedoeld voor alle soorten verticale buitenzonweringen.

De professionele installateur van motoriserings- en huisautomatiseringssystemen moet zich ervan vergewissen dat de gemotoriseerde toepassing na de installatie voldoet aan de normen die gelden in het land van gebruik, zoals met name de norm voor buitenzonweringen EN 13561.

1. 2. AANSPRAKELIJKHEID

Lees deze handleiding zorgvuldig door alvorens de motor te installeren en in gebruik te nemen. Naast de instructies in deze handleiding moet u ook de gedetailleerde richtlijnen in het bijgevoegde document **Veiligheidsrichtlijnen** volgen.

De motor moet geïnstalleerd worden door een professionele installateur van motoriserings- en huisautomatiseringssystemen volgens de instructies van Somfy en de geldende regelgeving in het land van gebruik.

Elk gebruik van de motor buiten het hierboven beschreven toepassingsgebied is verboden. Dit, alsook het niet naleven van de instructies in deze handleiding en in het bijgevoegde document **Veiligheidsrichtlijnen**, doet de garantie vervallen en ontheft Somfy van elke aansprakelijkheid.

Na de installatie van de motor moet de installateur zijn klanten informeren over de gebruiks- en onderhoudsvoorwaarden van de motor en hen de gebruiks- en onderhoudsinstructies alsook het bijgevoegde document **Veiligheidsrichtlijnen** overhandigen. Elke service na verkoop aan de motor moet uitgevoerd worden door een professionele installateur van motoriserings- en huisautomatiseringssystemen.

Neem contact op met een Somfy-vertegenwoordiger of ga naar de website www.somfy.com in geval van twijfel bij de installatie van de motor of voor aanvullende informatie.



Veiligheidswaarschuwing!





Opgelet!



Informatie

2. INSTALLATIE

-  De professionele installateur van motoriserings- en huisautomatiseringssystemen die de motor installeert moet **verplicht** de onderstaande richtlijnen volgen.
-  De motor niet laten vallen, aan schokken onderwerpen, doorboren of onderdempelen in vloeistof.
-  Een apart bedieningspunt installeren voor elke motor.

2. 1. MONTAGE

2. 1. 1. Voorbereiding van de motor

-  Controleer of de binnendiameter van de as minstens 47 mm is.
- 1) Monteer de accessoires die nodig zijn om de motor in de as te bevestigen:
 - ofwel alleen de meenemer **a** op de motor.
 - ofwel de adapter **b** en de meenemer **c** op de motor.
- 2) Meet de lengte (**L1**) tussen de binnenrand van de motorkop en het uiteinde van de meenemer.

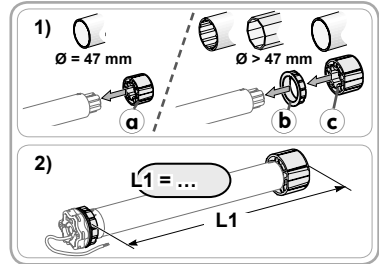

2. 1. 2. Voorbereiding van de as

- 1) Zaag de as op de gewenste lengte voor de te motoriseren toepassing.
- 2) Ontbraam de as en verwijder alle spanen.
- 3) Snij bij assen die vanbinnen rond zijn een inkeping van de volgende afmetingen uit: **d** = 4 mm; **e** = 28 mm

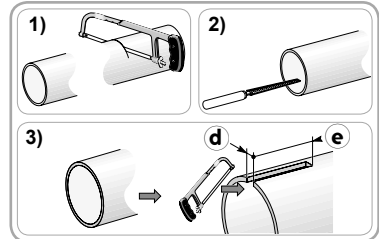

2. 1. 3. Montage van de motor in de as

- 1) Schuif de motor in de as. Plaats bij ronde assen het uitstekende gedeelte van de adapter in de inkeping.
- 2) De beweging van de meenemer moet geblokkeerd worden in de as:
 - ofwel door de as aan de meenemer te bevestigen met 4 parkerschroeven \varnothing 5 mm of met 4 stalen klinknagels \varnothing 4,8 mm, geplaatst op 5 tot 15 mm van het uiteinde van de meenemer, ongeacht de gebruikte as.

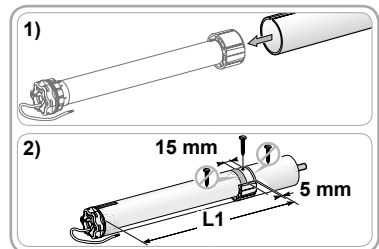

-  De schroeven of klinknagels mogen niet aan de motor, maar alleen aan de meenemer bevestigd worden.
 - ofwel door gebruik te maken van een stop-meenemer, voor niet-ronde assen.

2. 1. 4. Montage van de as met motor

- Maak de eindas vast aan de as.

Motor met sterkop

- 1) Monteer en bevestig de as met de motor op de eindasteun **f** en op de sterkopsteun voor de motor **g**.
-  Zorg ervoor dat de as met de motor vergrendeld is op de eindasteun. Dit voorkomt dat de as met de motor uit de eindasteunbevestiging loskomt.
- 2) Plaats de borgring **h** afhankelijk van het type steun.

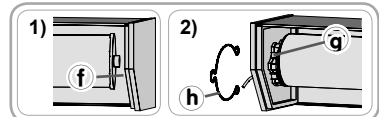

Motor met ronde kop

- ① Gebruik voor motoren van meer dan 25 Nm een geschikte, door Somfy aanbevolen steun.
- 3) Bevestig de steun ① aan de motorkop en vervolgens het afneembare zijflens ②.
- 4) Schuif de as met motor en afneembare zijflens in de kast.

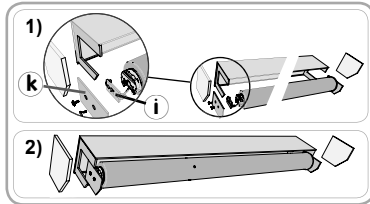

2. 2. AANSLUITING

- ⚠ Kabels die door een metalen wand lopen moeten beschermd en geïsoleerd worden met een mof of een doorvoertule.
- ⚠ Maak de kabels vast zodat ze niet in contact kunnen komen met bewegende onderdelen.
- ⚠ Als de motor buiten wordt gebruikt en de stroomkabel van het type H05-VVF is, moet u de kabel tegen UV-stralen beschermen door hem bijvoorbeeld in een kabelgoot te installeren.
- ✋ Zorg dat de stroomkabel van de motor bereikbaar blijft om hem indien nodig gemakkelijk te kunnen vervangen.
- ✋ Maak altijd een lus in de stroomkabel buiten om het binnendringen van water in de motor te voorkomen.
- 1) Schakel de netvoeding uit.
- 2) Sluit de motor aan volgens de informatie in onderstaande tabel:

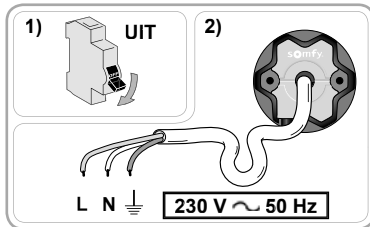

	Kabel		
	Nul (N)	Fase (L)	Aarding (⏚)
230 V ~ 50 Hz	Blauw	Bruin	Geel-groen

2. 3. INGEBRUIKNAME

In deze handleiding wordt de ingebruikname van de motor beschreven met een lokale Somfy io-homecontrol®-bediening. Een lokale Somfy io-homecontrol®-bediening is een monodirectionele draadloze zender .

2. 3. 1. Identificatie van de al uitgevoerde stappen voor ingebruikname

- ✋ Er mag slechts één motor tegelijk van voeding voorzien worden.
- Aan de hand van drie verschillende reacties kan de status van de motor worden bepaald. Schakel de voeding van één toepassing gedurende 2 seconden uit om de status van de motor te bepalen:

Reactie 1:

De toepassing beweegt heen en weer wanneer de voeding wordt ingeschakeld.
 De eindpunten zijn ingesteld en er is geen bediening geprogrammeerd.
 - Ga naar "Controle nemen met de lokale Somfy io-homecontrol®-bediening (§2. 3. 2)" en vervolgens naar "Eerste lokale Somfy io-homecontrol®-bediening programmeren (§2. 3. 6 A)".

Reactie 2:

De toepassing beweegt niet heen en weer wanneer de voeding wordt ingeschakeld en reageert niet wanneer op de toetsen van de bediening wordt gedrukt.
 De eindpunten zijn niet ingesteld en er is geen bediening geprogrammeerd.
 - Ga naar Controle nemen met de lokale Somfy io-homecontrol®-bediening (§2. 3. 2).

Reactie 3:

De toepassing beweegt niet heen en weer wanneer de voeding wordt ingeschakeld, maar reageert wel wanneer op de toetsen van de bediening wordt gedrukt.
 De ingebruikname is afgerond.
 - Ga naar Geavanceerde functies instellen (§2. 3. 5) om geavanceerde functies te wijzigen.

Volg onderstaande stappen om de motor in gebruik te nemen:

- 1) Controle nemen met de lokale Somfy io-homecontrol®-bediening (§2. 3. 2)
- 2) De draairichting controleren (§2. 3. 3)
- 3) De eindpunten instellen (§2. 3. 4)
- 4) Geavanceerde functies instellen (§2. 3. 5)
- 5) Eerste lokale Somfy io-homecontrol®-bediening programmeren (§2. 3. 6)

2. 3. 2. Controle nemen met de lokale Somfy io-homecontrol®-bediening

- Druk de op- en neer-toetsen tegelijkertijd in: de toepassing beweegt heen en weer.

De bediening heeft controle over de motor.

i De bediening verliest de controle als de voeding van de motor wordt uitgeschakeld voordat de bediening definitief is geprogrammeerd.



2. 3. 3. De draairichting controleren

1) Druk op de op-toets:

- Als de toepassing omhoog gaat, is de draairichting correct.
- Als de toepassing omlaag gaat, is de draairichting verkeerd. Druk op de "my"-toets totdat de toepassing heen en weer beweegt: de draairichting is gewijzigd.

2) Druk op de op-toets om de draairichting te controleren.

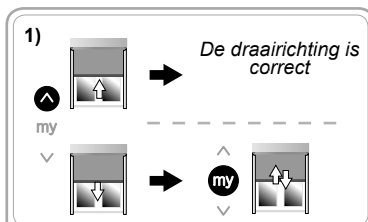

2. 3. 4. De eindpunten instellen

i De instelling van de eindpunten hangt af van de uitrusting van de toepassing (zie onderstaande tabel).

i Wanneer u lang op de op- of neer-toets drukt, gaat de toepassing continu omhoog of omlaag.

Wanneer u kort op de op- of neer-toets drukt, gaat de toepassing kort omhoog of omlaag.

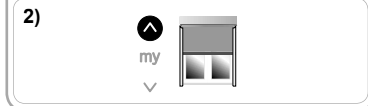

Beschikbare uitrustingen

a Bovenste stopper	b Vergrendelingssysteem in het onderste eindpunt			c Zware onderlat	Uit te voeren stappen
	Geen	Manueel	*Automatisch		
-	✓	✓	-	-	Zie E1
✓	✓	✓	-	-	Zie E2
✓	✓	-	-	✓	Zie E3**
✓	-	-	✓	-	Zie E4
-	-	-	✓	-	Zie E5

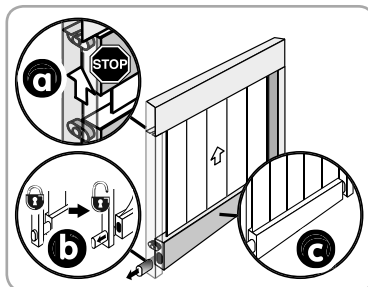

*Automatisch

**Deze stap is met name geschikt voor "ZIP screens" of alle andere specifieke gemotoriseerde toepassingen met zware onderlat en stopper in het bovenste eindpunt.

E1. MANUELE INSTELLING VAN HET BOVENSTE EN ONDERSTE EINDPUNT

- 1) Laat de toepassing half neer.
- 2) Druk op de op-toets: de toepassing gaat omhoog.
- 3) Druk op "my" om de toepassing te stoppen op het bovenste eindpunt (pas de positie van de toepassing indien nodig aan met de op- of neer-toets).
- 4) Druk de "my"- en neer-toets tegelijkertijd in: de toepassing gaat omlaag.
- 5) Druk op "my" om de toepassing half neer te laten.
- 6) Druk op de neer-toets: de toepassing gaat omlaag.
- 7) Druk op "my" om de toepassing te stoppen op het onderste eindpunt (pas de positie van de toepassing indien nodig aan met de op- of neer-toets).
- 8) Druk de "my"- en op-toets tegelijkertijd in: de toepassing gaat omhoog.
- 9) Druk op "my" totdat de toepassing heen en weer beweegt om de instelling van het eindpunt te bevestigen.
- 10) Druk op "my" totdat de toepassing heen en weer beweegt om de instelling van het eindpunt te bevestigen.

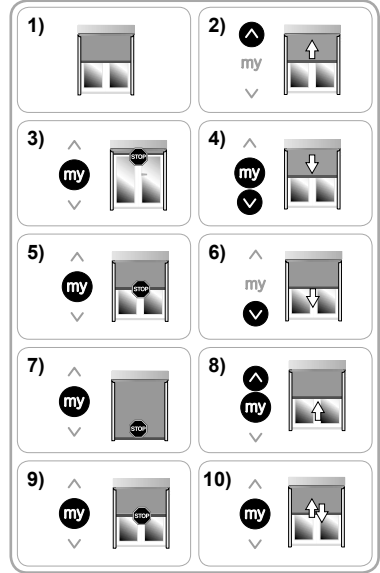

E2. MANUELE INSTELLING VAN HET ONDERSTE EINDPUNT EN AUTOMATISCHE INSTELLING VAN HET BOVENSTE EINDPUNT

- 1) Laat de toepassing half neer.
 - 2) Druk op de neer-toets: de toepassing gaat omlaag.
 - 3) Druk op "my" om de toepassing te stoppen op het onderste eindpunt (pas de positie van de toepassing indien nodig aan met de op- of neer-toets).
 - 4) Druk de "my"- en op-toets tegelijkertijd in: de toepassing gaat omhoog.
 - 5) Druk op "my" om de toepassing te stoppen.
 - 6) Druk op "my" totdat de toepassing heen en weer beweegt om de instelling van het onderste eindpunt te bevestigen.
- i** Na het drukken op "my" wordt het bovenste eindpunt automatisch ingesteld.

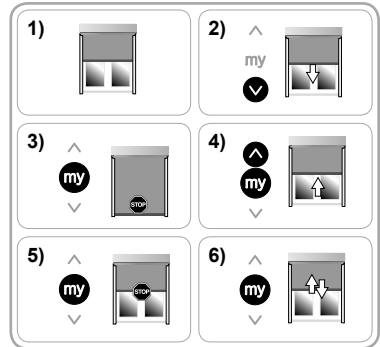

E3. AUTOMATISCHE INSTELLING VAN DE EINDPUNTEN

- 1) Laat de toepassing half neer.
 - 2) Druk de op- en neer-toetsen tegelijkertijd kort in: de toepassing beweegt heen en weer.
 - 3) Druk op de neer-toets: de toepassing gaat omlaag totdat het onderste eindpunt is bereikt, gaat kort omhoog en keert dan terug naar het onderste eindpunt.
 - 4) Druk op de "my"-toets totdat de toepassing kort heen en weer beweegt om de instelling te bevestigen.
- i** Als na meerdere pogingen het onderste eindpunt niet automatisch wordt ingesteld, volgt u stap **E2**.

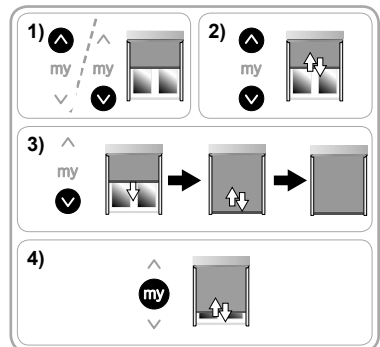

E4. MANUELE INSTELLING VAN HET ONDERSTE EINDPUNT EN AUTOMATISCHE INSTELLING VAN HET BOVENSTE EINDPUNT MET AUTOMATISCH VERGRENDELINGSSYSTEEM

i Afhankelijk van de toepassing kan het vergrendelingssysteem op het onderste eindpunt verschillen. De werkwijze voor het instellen van de ingangs-/uitgangspositie is echter dezelfde voor alle systemen.

- 1) Laat de toepassing half neer.
- 2) Druk de op- en neer-toetsen tegelijkertijd in gedurende 5 seconden: de toepassing beweegt een eerste keer heen en weer en vervolgens een tweede keer, langzamer.
- 3) Druk op de neer-toets: de toepassing gaat omlaag.
- 4) Druk op de "my"-toets om de toepassing te stoppen in het punt (P1) dat overeenkomt met de ingang van het automatische vergrendelingssysteem.
- 5) Druk de "my"-toets en de op-toets tegelijkertijd in: de toepassing gaat omhoog en stopt, en het doek wordt opgespannen.
- 6) Druk op de neer-toets: de toepassing gaat omlaag.
- 7) Druk op de "my"-toets om de toepassing te stoppen in het punt (P2) dat overeenkomt met de uitgang van het automatische vergrendelingssysteem.
- 8) Druk op "my" totdat de toepassing heen en weer beweegt om de instelling van het eindpunt te bevestigen.

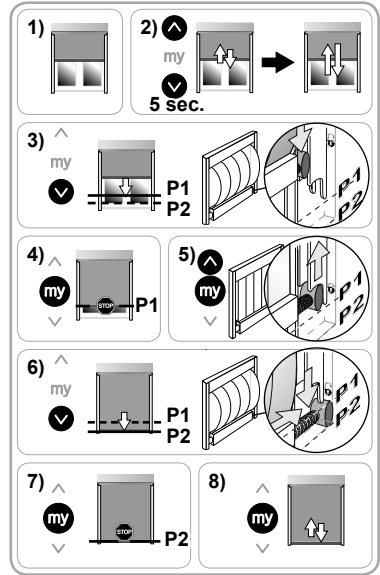

E5. MANUELE INSTELLING VAN DE EINDPUNTEN MET AUTOMATISCH VERGRENDELINGSSYSTEEM

i Afhankelijk van de toepassing kan het vergrendelingssysteem op het onderste eindpunt verschillen. De werkwijze voor het instellen van de ingangs-/uitgangspositie is echter dezelfde voor alle systemen.

- 1) Laat de toepassing half neer.
- 2) Druk de op- en neer-toetsen tegelijkertijd in gedurende 5 seconden: de toepassing beweegt een eerste keer heen en weer en vervolgens een tweede keer, langzamer.
- 3) Druk op de op-toets: de toepassing gaat omhoog.
- 4) Druk op "my" om de toepassing te stoppen op het bovenste eindpunt (pas de positie van de toepassing indien nodig aan met de op- of neer-toets).
- 5) Druk de "my"- en neer-toets tegelijkertijd in: de toepassing gaat omlaag.
- 6) Druk op de "my"-toets om de toepassing te stoppen in het punt (P1) dat overeenkomt met de ingang van het automatische vergrendelingssysteem.
- 7) Druk de "my"-toets en de op-toets tegelijkertijd in: de toepassing gaat omhoog en stopt, en het doek wordt opgespannen.
- 8) Druk op de neer-toets: de toepassing gaat omlaag.
- 9) Druk op de "my"-toets om de toepassing te stoppen in het punt (P2) dat overeenkomt met de uitgang van het automatische vergrendelingssysteem.
- 10) Druk op "my" totdat de toepassing heen en weer beweegt om de instelling van het eindpunt te bevestigen.

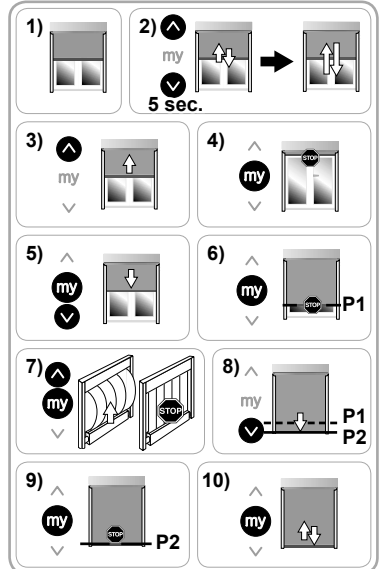

2. 3. 5. Geavanceerde functies instellen

- ⓘ Stel de geavanceerde functies in na het instellen van de eindpunten (§2.3.4) en voor het programmeren van de eerste lokale Somfy io-homecontrol®-bediening (§2.3.6).
- Om de geavanceerde functies te wijzigen na het programmeren van de eerste bediening moet u gewoon de voeding onderbreken. Vervolgens kunt u de geavanceerde functies instellen gedurende vier volledige op- en neer-cycli van de toepassing.

A. "BACK RELEASE"-FUNCTIE, ALLEEN VOOR TOEPASSINGEN MET STOPPER BOVENAAN

- ⓘ Met deze functie kan het doek worden ontspannen nadat de toepassing is gesloten en de bovenste stopper tegen de kast aan komt.

De Back Release-functie is standaard uitgeschakeld.

- De functie in- of uitschakelen:

- 1) Stuur de toepassing naar het bovenste eindpunt.
 - 2) Druk de "my"- en neer-toetsen tegelijkertijd in totdat de toepassing heen en weer beweegt.
 - Als de "Back Release"-functie uitgeschakeld was, wordt ze ingeschakeld.
 - Als de "Back Release"-functie ingeschakeld was, wordt ze uitgeschakeld.
- U kunt de "Back release"-functie controleren door de toepassing half neer te laten en vervolgens op de op-toets te drukken om de toepassing naar het bovenste eindpunt te sturen.

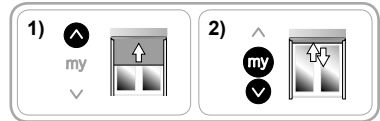

B. DOEKSPANNINGSFUNCTIE MET AUTOMATISCH VERGREDELINGSSYSTEEM OP ONDERSTE EINDPUNT

- ⓘ Met deze functie kunt u de doekspanning van de toepassing op 3 niveaus instellen (sterk-gemiddeld-zwak).

- ⓘ De doekspanning is standaard op het gemiddelde niveau ingesteld.

- Doekspanning aanpassen:

- 1) Laat de toepassing half neer.
- 2) Druk de "my"- en neer-toets tegelijkertijd kort in en druk vervolgens de "my"- en neer-toets tegelijkertijd lang in totdat de toepassing heen en weer beweegt.
- ⓘ De motor blijft slechts **tien seconden** in de instelstand staan.
- 3) Pas de doekspanning aan met de op- of neer-toets.
 - Als u de doekspanning wilt verhogen, drukt u op de op-toets totdat de toepassing langzaam heen en weer beweegt: de doekspanning van de toepassing wordt op het hoogste niveau ingesteld.
 - Als u de doekspanning wilt verlagen, drukt u op de neer-toets totdat de toepassing langzaam heen en weer beweegt: de doekspanning van de toepassing wordt op het laagste niveau ingesteld.
- 4) Druk op de "my"-toets totdat de toepassing heen en weer beweegt om de instelling te bevestigen.

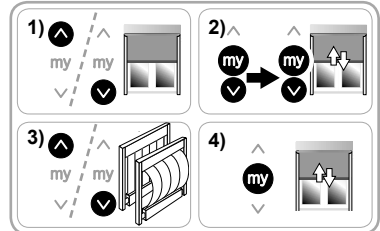

2. 3. 6. Eerste lokale Somfy io-homecontrol®-bediening programmeren

- ⓘ De eerste bediening kan pas (definitief) worden geprogrammeerd als de eindpunten van de toepassing zijn ingesteld.

A. VOORGEPROGRAMMEERDE SOMFY IO-HOMECONTROL®-BEDIENING PROGRAMMEREN

- Druk op de PROG-toets van de voorgeprogrammeerde bediening: de toepassing beweegt heen en weer; de bediening is definitief geprogrammeerd.

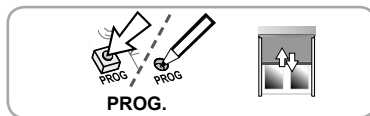

B. EEN NIET-VOORGEPROGRAMMEERDE BEDIENING PROGRAMMEREN

- 1) Schakel de netvoeding uit (de voorgeprogrammeerde bediening wordt gewist).
- 2) Schakel de netvoeding weer in. De toepassing beweegt kort heen en weer.
- 3) Druk de op- en neer-toets van de te programmeren bediening tegelijkertijd in totdat de toepassing heen en weer beweegt.
- 4) Druk kort op de PROG-toets van de bediening: de toepassing beweegt kort heen en weer; de bediening is geprogrammeerd.

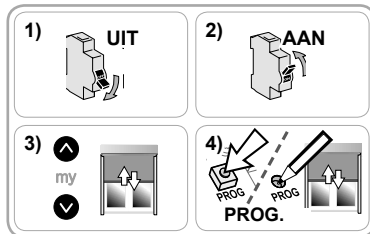

2. 4. TIPS EN AANBEVELINGEN BIJ DE INSTALLATIE

2. 4. 1. Vragen over de motor?

Problemen	Mogelijke oorzaken	Oplossingen
De toepassing werkt niet.	De aansluiting is verkeerd.	Controleer de aansluiting en wijzig deze indien nodig.
	De thermische beveiliging van de motor is in werking getreden.	Wacht totdat de motor is afgekoeld.
	De gebruikte kabel is niet conform.	Controleer of de gebruikte kabel 3 geleiders heeft.
	De batterij van de Somfy io-bediening is bijna leeg.	Controleer de batterij en vervang deze indien nodig.
	De bediening is niet compatibel.	Controleer of de bediening compatibel is en vervang deze indien nodig.
	De gebruikte Somfy io-bediening is niet geprogrammeerd in de motor.	Gebruik een geprogrammeerde bediening of programmeer deze bediening.
De toepassing stopt te vroeg.	De adapter is slecht geplaatst.	Bevestig de adapter correct.
	De eindpunten zijn slecht ingesteld.	Stel de eindpunten opnieuw in.

2. 4. 2. De eindpunten opnieuw instellen

- ⓘ De volgende procedure geldt alleen voor handmatig ingestelde eindpunten.
- ⓘ Deze procedure kan alleen worden uitgevoerd met een definitief geprogrammeerde io-bediening.

A. HANDMATIG INGESTELDE EINDPUNTEN OPNIEUW INSTELLEN

- 1) Stuur de toepassing naar het eindpunt dat u wilt aanpassen.
- 2) Druk de op- en neer-toetsen tegelijkertijd in gedurende 5 seconden totdat de toepassing heen en weer beweegt.
- 3) Stuur de toepassing naar het nieuwe eindpunt met de op- of neer-toets.
- 4) Druk op de "my"-toets totdat de toepassing heen en weer beweegt om de instelling te bevestigen.

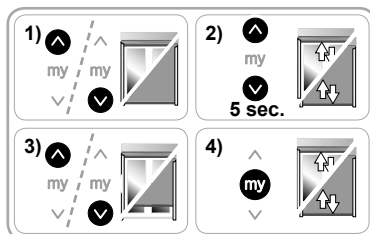

B. HET AUTOMATISCH VERGRENDELINGSSYSTEEM IN HET ONDERSTE EINDPUNT OPNIEUW INSTELLEN

- 1) Stuur de toepassing naar het onderste eindpunt.
- 2) Druk de op- en neer-toetsen tegelijkertijd in gedurende 5 seconden: de toepassing beweegt heen en weer.
- 3) Druk op de neer-toets: de toepassing gaat omlaag.
- 4) Druk op de "my"-toets om de toepassing te stoppen in het punt (P1) dat overeenkomt met de ingang van het automatische vergrendelingssysteem.
- 5) Druk de "my"-toets en de op-toets tegelijkertijd in: de toepassing gaat omhoog en stopt, en het doek wordt opgespannen.
- 6) Druk op de neer-toets: de toepassing gaat omlaag.
- 7) Druk op de "my"-toets om de toepassing te stoppen in het punt (P2) dat overeenkomt met de uitgang van het automatische vergrendelingssysteem.
- 8) Druk nogmaals op de "my"-toets totdat de toepassing heen en weer beweegt om de instelling te bevestigen.

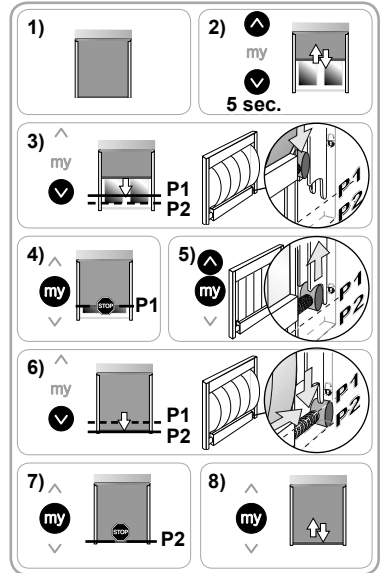

2. 4. 3. Oorspronkelijke configuratie herstellen

Pas de dubbele spanningsonderbreking alleen toe voor de toepassing die gereset moet worden.

Deze reset wist alle geprogrammeerde bedieningen, sensoren en instellingen van eindpunten en stelt de voorkeurspositie (my) van de toepassing opnieuw in.

- 1) Laat de toepassing half neer.
- 2) Onderbreek de netvoeding gedurende 2 seconden.
- 3) Schakel de netvoeding weer in gedurende 5 tot 15 seconden.
- 4) Onderbreek de netvoeding gedurende 2 seconden.
- 5) Schakel de voeding weer in: de toepassing beweegt gedurende enkele seconden.
- 6) Druk op de PROG-toets van de lokale Somfy io-homecontrol®-bediening gedurende ongeveer 7 seconden totdat de toepassing twee keer heen en weer beweegt: de oorspronkelijke configuratie van de motor is hersteld.

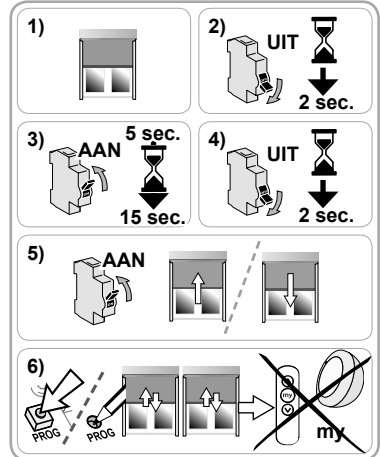

3. GEBRUIK EN ONDERHOUD

Deze motor heeft geen onderhoud nodig.

3. 1. OP- EN NEER-FUNCTIE

- Druk kort op de op- of neer-toets: de toepassing gaat omhoog of omlaag.



3. 2. STOP-FUNCTIE

De toepassing is in beweging.

- Druk op de "my"-toets: de toepassing stopt.

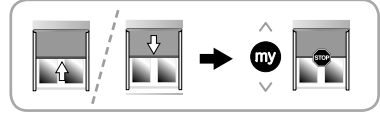

3. 3. VOORKEURPOSITIE (MY)

ⓘ Een tussenpositie, "voorkeurpositie (my)" genoemd, tussen het bovenste en het onderste eindpunt, is standaard geprogrammeerd in de motor.

- Deze functie kan pas worden ingeschakeld als de motor een volledige cyclus heeft uitgevoerd.



3. 3. 1. De voorkeurpositie (my) wijzigen

- 1) Stuur de toepassing naar de gewenste voorkeurpositie (my).
- 2) Druk op de "my"-toets totdat de toepassing heen en weer beweegt: de nieuwe voorkeurpositie (my) is geprogrammeerd en de oude voorkeurpositie (my) is gewist.

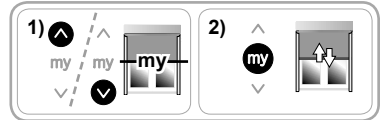

ⓘ Het is niet mogelijk om de eindpunten als voorkeurpositie te programmeren.

3. 3. 2. De voorkeurpositie (my) gebruiken

De toepassing moet stilstaan.

- Druk op de "my"-toets: de toepassing gaat naar de voorkeurpositie (my).

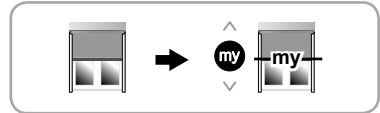

3. 4. DOEKSPANNINGSFUNCTIE

ⓘ De doekspanningsfunctie is alleen mogelijk in het onderste eindpunt bij toepassingen die zijn uitgerust met een vergrendelingsysteem.

3. 4. 1. Toepassing met automatisch vergrendelingsysteem

ⓘ De doekspanningsfunctie is altijd actief bij een toepassing die is uitgerust met een automatisch vergrendelingsysteem.

Doek opspannen

- Druk op de neer-toets: de toepassing gaat omlaag. Wanneer het onderste eindpunt is bereikt, gaat de toepassing automatisch omhoog om het doek op te spannen.

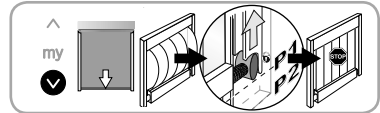

ⓘ Als het doek te strak of niet strak genoeg wordt opgespannen, moet u contact opnemen met een professionele installateur van motoriserings- en huisautomatiseringssystemen om de doekspanning aan te passen.

Toepassing omhoog sturen naar het bovenste eindpunt

- Druk op de op-toets. De toepassing gaat omlaag om het doek te ontspannen en gaat vervolgens omhoog tot in het bovenste eindpunt.

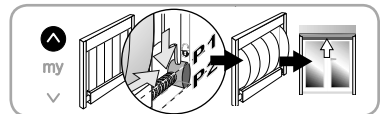

3. 4. 2. Toepassing met handmatig vergrendelingssysteem

- i** Het doek kan worden opgespannen wanneer de toepassing met handmatig vergrendelingssysteem op het onderste eindpunt staat. Deze functie is standaard uitgeschakeld.
- Hand** Controleer altijd of de functie is ingeschakeld of uitgeschakeld voordat u de functie inschakelt en de vergrendelingen vergrendelt om schade aan de toepassing te voorkomen.

Controleren of de functie is ingeschakeld

- 1) Druk op de neer-toets: de toepassing wordt naar het onderste eindpunt gestuurd.
- 2) Vergrendel de vergrendelingen **niet**.
- 3) Druk op de "my"-toets.
 - Als de toepassing naar de voorkeurpositie (my) gaat, is de doekspanningsfunctie niet actief.
 - Als de toepassing omlaag en vervolgens kort omhoog gaat, is de doekspanningsfunctie actief.

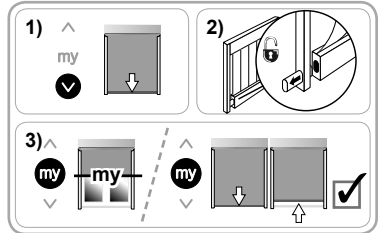

De functie in- of uitschakelen

- 1) Voer een volledige op- en neer-cyclus uit totdat de toepassing het bovenste en het onderste eindpunt bereikt.
- 2) Druk op de neer-toets om de toepassing naar het onderste eindpunt te sturen.
- 3) Druk de "my"- en op-toetsen tegelijkertijd in totdat de toepassing heen en weer beweegt.
 - Als de functie uitgeschakeld was, wordt ze ingeschakeld.
 - Als de functie ingeschakeld was, wordt ze uitgeschakeld.

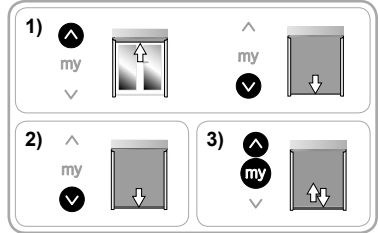

Deze functie gebruiken

- 1) Druk op de neer-toets: de toepassing wordt naar het onderste eindpunt gestuurd.
- 2) Vergrendel de vergrendelingen handmatig.
- 3) Druk op de "my"-toets: de toepassing gaat omlaag en vervolgens omhoog om het doek op te spannen.

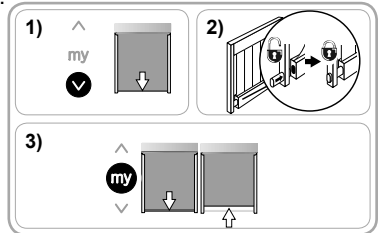

Toepassing omhoog sturen naar het bovenste eindpunt

- 1) Druk op de neer-toets: de toepassing wordt naar het onderste eindpunt gestuurd.
- 2) Ontgrendel de vergrendelingen handmatig.
- 3) Druk op de op-toets: de toepassing wordt naar het bovenste eindpunt gestuurd.

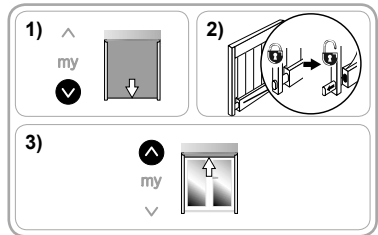

3. 5. WERKING MET SENSOREN

Raadpleeg de betreffende handleiding.

3. 6. TIPS EN AANBEVELINGEN BIJ GEBRUIK

3. 6. 1. Vragen over de motor?

Problemen	Mogelijke oorzaken	Oplossingen
De toepassing werkt niet.	De thermische beveiliging van de motor is in werking getreden.	Wacht totdat de motor is afgekoeld.
	De batterij van de Somfy io-bediening is bijna leeg.	Controleer de batterij en vervang deze indien nodig.

- i** Als de toepassing nog steeds niet werkt, moet u contact opnemen met een professionele installateur van motoriserings- en huisautomatiseringssystemen.

3. 6. 2. Obstakeldetectie

- ⓘ Obstakeldetectie werkt alleen met compatibele toepassingen. Neem contact op met een professionele installateur van motoriserings- en huisautomatiseringssystemen om te weten welke toepassingen compatibel zijn.

De automatische obstakeldetectie beschermt de toepassing tegen beschadiging door obstakels.

- Als de toepassing op een obstakel stuit bij het neerlaten, stopt de toepassing automatisch en wordt ze tot net boven het obstakel opgehaald.
- Als de toepassing op een obstakel stuit bij het ophalen, stopt de toepassing automatisch.

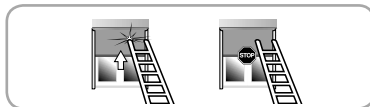

3. 6. 3. Vorstbescherming

De vorstbescherming werkt op dezelfde manier als de obstakeldetectie:

- Als de toepassing weerstand ondervindt, stopt de toepassing automatisch.

3. 6. 4. Somfy io-bedieningen en -sensoren toevoegen/wissen

Raadpleeg de betreffende handleiding.

3. 6. 5. Een verloren of defecte Somfy io-homecontrol®-bediening vervangen

Neem voor de vervanging van een verloren of defecte io-homecontrol®-bediening contact op met een professionele installateur van motoriserings- en huisautomatiseringssystemen.

4. TECHNISCHE GEGEVENS

Radiofrequentie	868-870 MHz io-homecontrol®, tri-band bidirectioneel
Gebruikte frequentiebanden en maximaal vermogen	868,000 MHz - 868,600 MHz e.r.p. <25 mW 868,700 MHz - 869,200 MHz e.r.p. <25 mW 869,700 MHz - 870,000 MHz e.r.p. <25 mW
Voeding	230 V ~ 50 Hz
Bedrijfstemperatuur	- 25 °C tot + 60 °C
Beschermingsgraad	IP 44
Maximum aantal geprogrammeerde bedieningen en sensoren	9
Beveiligingsniveau	Klasse I

CE Hierbij verklaart Somfy SAS, F-74300 CLUSES dat de motorisatie die bestemd is om te worden gebruikt met 230V~50Hz volgens de aanwijzingen in dit document, in overeenstemming is met de essentiële eisen en de andere relevante bepalingen van de Europese richtlijnen voor toepassing binnen de Europese Unie en in het bijzonder met de Machinerichtlijn 2006/42/EG en de Richtlijn Radioapparatuur 2014/53/EU.

De volledige EU-conformiteitsverklaring staat ter beschikking op de website www.somfy.com/ce.

Antoine Crézé, verantwoordelijk voor de typegoedkeuringen, handelend uit naam van de Directeur van de onderneming, Cluses, 06/2016.

VERSIONE TRADOTTA

Il presente manuale si intende valido per varianti tutti i modelli di MAESTRIA+ 50 io; tali indicate modelli sono indicati nel catalogo attualmente in vigore.

1. SOMMARIO

1. Informazioni preliminari	39	3. Utilizzo e manutenzione	48
1. 1. Campo di applicazione	39	3. 1. Funzioni "salita" e "discesa"	48
1. 2. Responsabilità	39	3. 2. Funzione STOP	48
2. Installazione	40	3. 3. Posizione preferita (my)	48
2. 1. Montaggio	40	3. 4. Tensione della tenda	48
2. 2. Cablaggio	41	3. 5. Funzionamento con sensori	49
2. 3. Messa in servizio	41	3. 6. Suggerimenti e consigli per l'utilizzo	49
2. 4. Suggerimenti e consigli per l'installazione	46	4. Dati tecnici	50

1. INFORMAZIONI PRELIMINARI

1. 1. CAMPO DI APPLICAZIONE

Le motorizzazioni MAESTRIA+ 50 sono progettate per comandare tutti i tipi di tende a rullo da esterno.

Il professionista incaricato dell'installazione della motorizzazione, specializzato in impianti di prodotti motorizzati e domotica, deve assicurarsi che il prodotto motorizzato, una volta installato, rispetti le norme in vigore nei paesi in cui avverrà la messa in servizio e, nello specifico, che sia conforme alla norma EN 13561 relativa alle tende esterne.

1. 2. RESPONSABILITÀ

Prima di installare e utilizzare la motorizzazione, leggere attentamente il presente manuale. Oltre alle istruzioni descritte nel presente manuale, rispettare anche le istruzioni dettagliate nel documento allegato **Istruzioni di sicurezza**.

La motorizzazione deve essere installata da un professionista di prodotti motorizzati e domotica, in conformità alle istruzioni di Somfy e alle norme applicabili nel paese in cui avviene la messa in servizio.

È vietato utilizzare la motorizzazione per scopi diversi da quelli descritti nel presente manuale. Il mancato rispetto di tale prescrizione, così come di tutte le istruzioni fornite nel presente manuale e nel documento allegato **Istruzioni di sicurezza**, esonera Somfy da qualsiasi responsabilità e annulla la garanzia.

L'installatore deve informare il cliente circa le condizioni di utilizzo e manutenzione della motorizzazione e deve fornire istruzioni d'uso e di manutenzione, oltre al documento allegato **Istruzioni di sicurezza**, dopo l'installazione della motorizzazione. Qualsiasi operazione di assistenza clienti sulla motorizzazione richiede l'intervento di un professionista specializzato in impianti di motorizzazione e domotica.

In caso di dubbi in fase di montaggio della motorizzazione o per informazioni integrative, contattare un referente Somfy o visitare il sito www.somfy.com.

2. INSTALLAZIONE

- Il professionista di impianti di motorizzazione e di domotica che esegue l'installazione della motorizzazione deve **obbligatoriamente** seguire le seguenti istruzioni.
- Non far cadere, urtare, forare, immergere la motorizzazione.
- Impostare un punto di comando individuale per ogni motorizzazione.

2. 1. MONTAGGIO

2. 1. 1. Preparazione della motorizzazione

- Verificare che il diametro interno del tubo sia superiore o uguale a 47 mm.
- 1) Montare gli accessori necessari all'integrazione della motorizzazione nel tubo di avvolgimento:
 - solo la ruota **a** sulla motorizzazione,
 - oppure la corona **b** e la ruota **c** sulla motorizzazione.
- 2) Misurare la lunghezza (**L1**) tra il bordo interno della testa della motorizzazione e l'estremità della ruota.

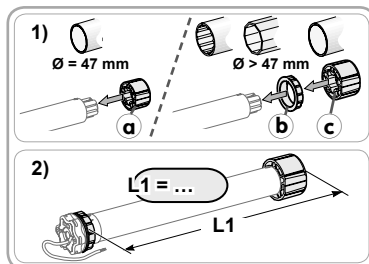

2. 1. 2. Preparazione del tubo

- 1) Tagliare il tubo di avvolgimento alla lunghezza desiderata in base al prodotto da comandare.
- 2) Eliminare le bave e i trucioli rimasti sul tubo di avvolgimento.
- 3) Per i tubi di avvolgimento lisci all'interno, praticare una tacca con le seguenti misure: **d** = 4 mm; **e** = 28 mm.

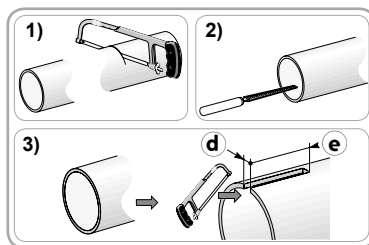

2. 1. 3. Assemblaggio motorizzazione - tubo

- 1) Far scorrere la motorizzazione dentro il tubo di avvolgimento. Per i tubi di avvolgimento lisci all'interno, posizionare la tacca presente sulla corona.
- 2) La ruota non deve scorrere dentro al tubo di avvolgimento:
 - fissando il tubo di avvolgimento sulla ruota utilizzando 4 viti parker Ø 5 mm o 4 rivetti Ø 4,8 mm posizionati tra 5 mm e 15 mm dall'estremità esterna della ruota, indipendentemente dal tubo di avvolgimento.

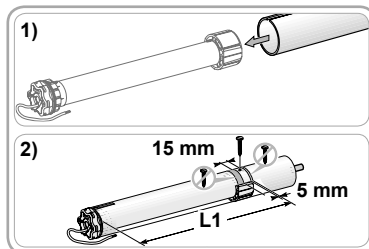

- Le viti o i rivetti non devono essere fissati sulla motorizzazione, ma soltanto sulla ruota.
 - oppure utilizzando un bloccaruota per i tubi non lisci.

2. 1. 4. Montaggio del gruppo tubo - motorizzazione

- Fissare il supporto calotta del tubo sul tubo di avvolgimento.

Motorizzazione con testa a stella

- 1) Montare e fissare il gruppo tubo-motorizzazione sul supporto calotta **f** e sul supporto con testa a stella per la motorizzazione **g**.

- Verificare che il gruppo tubo-motorizzazione sia bloccato sul supporto calotta. Questa operazione permette di evitare che il gruppo tubo-motorizzazione esca dal fissaggio del supporto calotta.
- 2) In base al tipo di supporto, inserire la molla di fissaggio **h**.

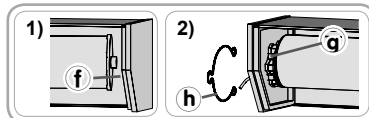

Motorizzazione a testa tonda

- ❗ Per i motori superiori a 25 Nm, utilizzare un supporto idoneo secondo quanto indicato da Somfy.
- Fissare il supporto **i** sulla testa del motore, poi la parte laterale rimovibile **k**.
 - Far scorrere il gruppo tubo - motorizzazione - parti laterali rimovibili nel cassonetto.

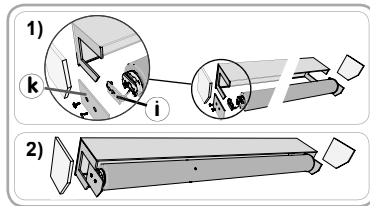

2. 2. CABLAGGIO

⚠ I cavi che attraversano una parete metallica devono essere protetti e isolati da una canalina o da una guaina.

⚠ Fissare i cavi per evitare che entrino in contatto con parti in movimento.

⚠ Se la motorizzazione viene utilizzata all'esterno e se il cavo di alimentazione è di tipo H05-VVF, installare il cavo in un condotto resistente ai raggi UV, ad esempio una canalina.

✋ Collocare il cavo di alimentazione della motorizzazione in una posizione accessibile: deve poter essere sostituito facilmente.

✋ Lasciare sempre un anello sul cavo di alimentazione all'esterno per evitare la penetrazione di acqua nella motorizzazione.

- Togliere l'alimentazione.
- Collegare la motorizzazione rispettando le informazioni riportate nella seguente tabella:

	Cavo		
	Neutro (N)	Fase (L)	Terra (⏚)
230 V ~ 50 Hz	Blu	Marrone	Verde-giallo

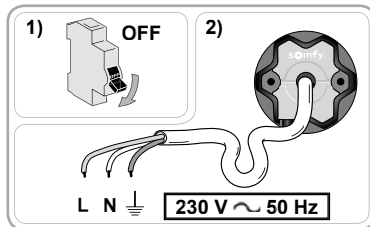

2. 3. MESSA IN SERVIZIO

Il presente manuale descrive la messa in servizio della motorizzazione tramite un punto di comando locale io-homecontrol® Somfy. Un punto di comando locale io-homecontrol® Somfy è un trasmettitore radio monodirezionale **T**.

2. 3. 1. Identificazione delle fasi della messa in servizio già eseguite

✋ Alimentare una sola motorizzazione alla volta.

Lo stato della motorizzazione può essere verificato in base a tre diversi comportamenti. Per identificare lo stato della motorizzazione, togliere l'alimentazione di un singolo prodotto motorizzato per due secondi:

Reazione 1:

Un volta alimentato, il prodotto motorizzato si muove su e giù.

I finecorsa sono regolati e nessun punto di comando è registrato.

- Andare al capitolo "Pre-registrazione del punto di comando locale io-homecontrol® Somfy (§ 2. 3. 2)" e successivamente al capitolo "Registrazione del primo punto di comando locale io-homecontrol® Somfy (§2. 3. 6 A)".

Reazione 2:

Un volta alimentato, il prodotto motorizzato non si muove su e giù e non reagisce ai comandi quando vengono premuti i tasti del punto di comando.

I finecorsa non sono regolati e nessun punto di comando è registrato.

- Andare al capitolo Pre-registrazione del punto di comando locale io-homecontrol® Somfy (§ 2. 3. 2).

Reazione 3:

Un volta alimentato, il prodotto motorizzato non si muove su e giù ma reagisce ai comandi quando vengono premuti i tasti del punto di comando.

La messa in servizio è già stata effettuata.

- Per modificare le funzioni avanzate, andare al capitolo Regolazione delle funzioni avanzate (§ 2. 3. 5).

Per effettuare la messa in servizio, eseguire la procedura qui riportata:

- 1) Pre-registrazione del punto di comando locale io-homecontrol® Somfy (§ 2. 3. 2)
- 2) Verifica del senso di rotazione (§ 2. 3. 3)
- 3) Regolazione dei finecorsa (§ 2. 3. 4)
- 4) Regolazione delle funzioni avanzate (§ 2. 3. 5)
- 5) Registrazione del primo punto di comando locale io-homecontrol® Somfy (§ 2. 3. 6)

2. 3. 2. Pre-registrazione del punto di comando locale io-homecontrol® Somfy

- Premere contemporaneamente i tasti "Salita" e "Discesa": Il prodotto motorizzato si muove su e giù. Il punto di comando è pre-registrato nella motorizzazione.



ⓘ Se la motorizzazione viene messa fuori tensione prima della registrazione definitiva di un punto di comando, tale pre-registrazione viene annullata.

2. 3. 3. Verifica del senso di rotazione

- 1) Premere il tasto "Salita":
 - Se il prodotto motorizzato sale, il senso di rotazione è corretto.
 - Se il prodotto motorizzato scende, il senso di rotazione non è corretto. Tenere premuto il tasto "my" fino a quando il prodotto motorizzato si muove su e giù: il senso di rotazione è stato modificato.
- 2) Premere il tasto "Salita" per controllare il senso di rotazione.

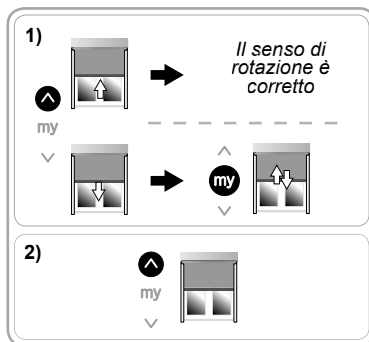

2. 3. 4. Regolazione dei finecorsa

- ⓘ La regolazione dei finecorsa dipende dalla tipologia di tenda a rullo e dagli accessori di cui è dotata (vedere tabella sotto).
- ⓘ Tenendo premuti i tasti "Salita" o "Discesa", il prodotto motorizzato effettuerà un movimento continuo verso l'alto o verso il basso, a seconda del tasto premuto. Premendo brevemente i tasti "Salita" o "Discesa", il prodotto motorizzato effettuerà un breve movimento verso l'alto o verso il basso, a seconda del tasto premuto.

Accessori disponibili					Fasi di programmazione eseguire
a Fermo meccanico superiore	b Sistema di blocco in posizione di finecorsa basso			c Barra terminale pesante	
	Nessuno	Manuale	*Auto.		
-	✓	✓	-	-	Vai a E1
✓	✓	✓	-	-	Vai a E2
✓	✓	-	-	✓	Vai a E3**
✓	-	-	✓	-	Vai a E4
-	-	-	✓	-	Vai a E5

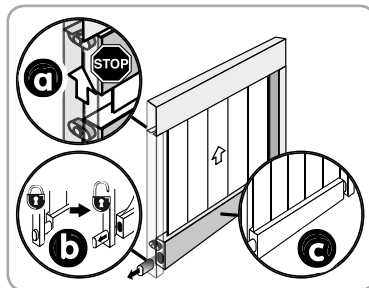

*Automatico

**Questa fase è particolarmente indicata per gli "Screen ZIP" o per qualsiasi altro prodotto motorizzato specifico con barra terminale pesante e arresto automatico sul fermo superiore.

E1. REGOLAZIONE MANUALE DEL FINECORSO SUPERIORE E DEL FINECORSO INFERIORE

- 1) Posizionare il prodotto motorizzato ad altezza intermedia.
- 2) Premere il tasto "Salita": il prodotto motorizzato sale.
- 3) Premere il tasto "my" per fermare il prodotto motorizzato in posizione di finecorsa superiore (se necessario, regolare la posizione del prodotto motorizzato con i tasti "Salita" o "Discesa").
- 4) Premere contemporaneamente i tasti "my" e "Discesa": il prodotto motorizzato scende.
- 5) Premere il tasto "my" per fermare il prodotto motorizzato ad altezza intermedia.
- 6) Premere il tasto "Discesa": il prodotto motorizzato scende.
- 7) Premere il tasto "my" per fermare il prodotto motorizzato in posizione di finecorsa inferiore (se necessario, regolare la posizione del prodotto motorizzato con i tasti "Salita" o "Discesa").
- 8) Premere contemporaneamente i tasti "my" e "Salita": il prodotto motorizzato sale.
- 9) Premere il tasto "my" per fermare il prodotto motorizzato.
- 10) Premere il tasto "my" fino a quando il prodotto motorizzato si muove su e giù per confermare la regolazione dei finecorsa.

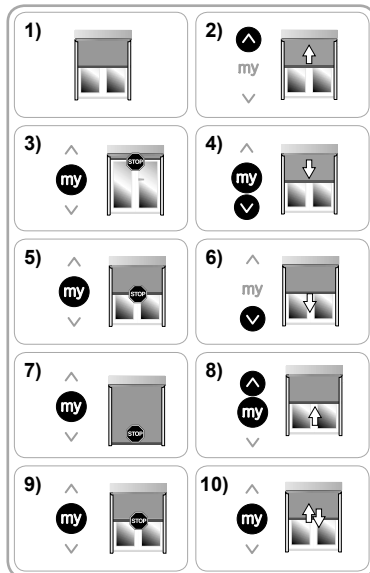
**E2. REGOLAZIONE MANUALE DEL FINECORSO INFERIORE E REGOLAZIONE AUTOMATICA DEL FINECORSO SUPERIORE**

- 1) Posizionare il prodotto motorizzato ad altezza intermedia.
- 2) Premere il tasto "Discesa": il prodotto motorizzato scende.
- 3) Premere il tasto "my" per fermare il prodotto motorizzato in posizione di finecorsa inferiore (se necessario, regolare la posizione del prodotto motorizzato con i tasti "Salita" o "Discesa").
- 4) Premere contemporaneamente i tasti "my" e "Salita": il prodotto motorizzato sale.
- 5) Premere il tasto "my" per fermare il prodotto motorizzato.
- 6) Premere il tasto "my" fino a quando il prodotto motorizzato si muove su e giù per confermare la regolazione del finecorsa inferiore.

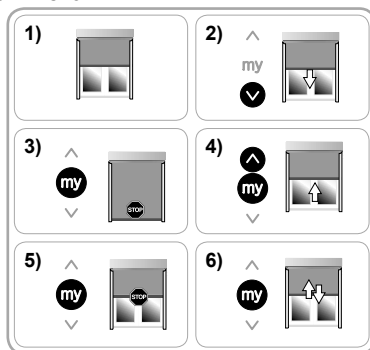

i Una volta premuto il tasto "my", il finecorsa superiore si regola automaticamente.

E3. REGOLAZIONE AUTOMATICA DEI FINECORSI

- 1) Posizionare il prodotto motorizzato ad altezza intermedia.
- 2) Premere brevemente e contemporaneamente i tasti "Salita" e "Discesa": il prodotto motorizzato si muove su e giù.
- 3) Premere il tasto "Discesa": il prodotto motorizzato scende finché non rileva il finecorsa inferiore, quindi effettua un breve movimento verso l'alto e ritorna in posizione di finecorsa inferiore.
- 4) Premere il tasto "my" fino a quando il prodotto motorizzato si muove brevemente su e giù per confermare la regolazione.

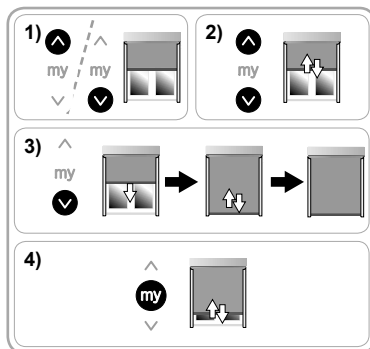

i Se dopo numerosi tentativi il finecorsa non si regola automaticamente, procedere con la fase **E2**.

44. REGOLAZIONE MANUALE DEL FINECORSO INFERIORE CON SISTEMA DI BLOCCHI AUTOMATICI E REGOLAZIONE AUTOMATICA DEL FINECORSO SUPERIORE

i I blocchi automatici in posizione di finecorsa inferiore possono variare a seconda del prodotto motorizzato, ma il principio di regolazione delle posizioni di ingresso/uscita dei blocchi resta lo stesso per tutti i sistemi.

- 1) Posizionare il prodotto motorizzato ad altezza intermedia.
- 2) Premere contemporaneamente e per 5 secondi i tasti "Salita" e "Discesa": il prodotto motorizzato sale e scende brevemente per poi salire e scendere una seconda volta, ma più lentamente.
- 3) Premere il tasto "Discesa": il prodotto motorizzato scende.
- 4) Premere il tasto "my" per fermare il prodotto in posizione (P1), che corrisponde alla posizione di blocco del gancio automatico.
- 5) Premere contemporaneamente i tasti "my" e "Salita": il prodotto motorizzato sale e si ferma mettendo in tensione la tenda.
- 6) Premere il tasto "Discesa": il prodotto motorizzato scende.
- 7) Premere il tasto "my" per fermare il prodotto motorizzato in posizione (P2), che corrisponde alla posizione di sblocco del gancio automatico.
- 8) Premere il tasto "my" fino a quando il prodotto motorizzato si muove su e giù per confermare la regolazione del finecorsa.

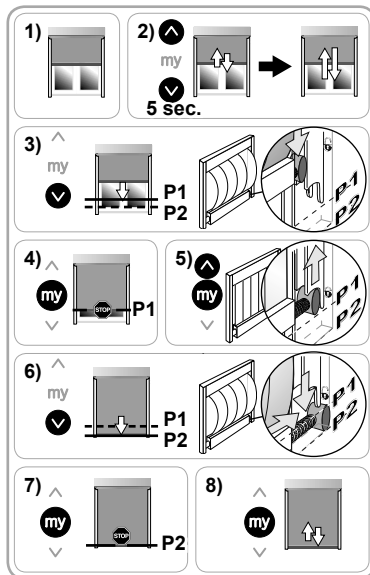

45. REGOLAZIONE MANUALE DEI FINECORSO CON SISTEMA DI BLOCCHI AUTOMATICI

i I blocchi automatici in posizione di finecorsa inferiore possono variare a seconda del prodotto motorizzato, ma il principio di regolazione delle posizioni di ingresso/uscita dei blocchi resta lo stesso per tutti i sistemi.

- 1) Posizionare il prodotto motorizzato ad altezza intermedia.
- 2) Premere contemporaneamente e per 5 secondi i tasti "Salita" e "Discesa": il prodotto motorizzato sale e scende brevemente per poi salire e scendere una seconda volta, ma più lentamente.
- 3) Premere il tasto "Salita": il prodotto motorizzato sale.
- 4) Premere il tasto "my" per fermare il prodotto motorizzato in posizione di finecorsa superiore (se necessario, regolare la posizione del prodotto motorizzato con i tasti "Salita" o "Discesa").
- 5) Premere contemporaneamente i tasti "my" e "Discesa": il prodotto motorizzato scende.
- 6) Premere il tasto "my" per fermare il prodotto in posizione (P1), che corrisponde alla posizione di blocco del gancio automatico.
- 7) Premere contemporaneamente i tasti "my" e "Salita": il prodotto motorizzato sale e si ferma mettendo in tensione la tenda.
- 8) Premere il tasto "my" per fermare il prodotto motorizzato in posizione (P2), che corrisponde alla posizione di sblocco del gancio automatico.
- 9) Premere il tasto "my" fino a quando il prodotto motorizzato si muove su e giù per confermare la regolazione del finecorsa.

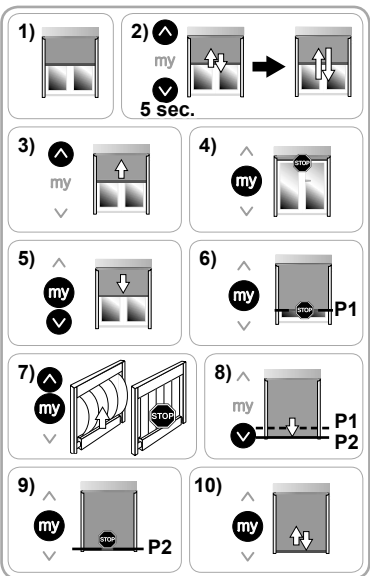

2. 3. 5. Regolazione delle funzioni avanzate

- ① Regolare le funzioni avanzate dopo aver eseguito la fase di regolazione dei finecorsa (§ 2.3.4) e prima di aver registrato il primo punto di comando locale io homecontrol® Somfy (§ 2.3.6).
- Per modificare le funzioni avanzate dopo la fase di registrazione del primo punto di comando, interrompere e ripristinare l'alimentazione. La regolazione delle funzioni avanzate sarà quindi possibile per quattro cicli di salita e discesa completi del prodotto motorizzato.

A. FUNZIONE "BACK-RELEASE" ESCLUSIVAMENTE PER PRODOTTI MOTORIZZATI CON FERMO MECCANICO SUPERIORE

- ① Questa funzione permette di allentare la tensione della tenda dopo l'arresto del prodotto motorizzato sul fermo superiore contro il cassonetto.

Per impostazione predefinita, la funzione Back Release è disattivata.

- Per attivare o disattivare la funzione:

- 1) Portare il prodotto motorizzato in posizione di finecorsa superiore.
- 2) Tenere premuti contemporaneamente i tasti "my" e "Discesa" fino a quando il prodotto motorizzato si muove su e giù.

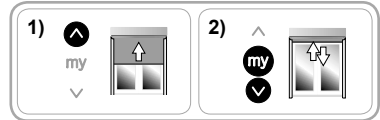

- Se la funzione "Back release" non era attiva, viene attivata.
- Se la funzione "Back release" era attiva, viene disattivata.
- Per controllare la funzione "Back release", posizionare il prodotto motorizzato ad altezza intermedia, quindi premere il tasto "Salita" per spostare il prodotto motorizzato verso il fermo superiore.

B. FUNZIONE DI REGOLAZIONE DELLA TENSIONE DELLA TENDA CON SISTEMA DI BLOCCHI AUTOMATICI IN POSIZIONE DI FINECURSA INFERIORE

- ① Questa funzione permette di regolare la tensione della tenda del prodotto motorizzato scegliendo una delle 3 soglie disponibili (forte, media o debole).

- ① Per impostazione predefinita, la tensione della tenda è regolata a livello medio.

- Per regolare la tensione della tenda:

- 1) Portare il prodotto motorizzato ad altezza intermedia.
- 2) Premere brevemente e contemporaneamente i tasti "my" e "Discesa"; subito dopo tenere premuti contemporaneamente i tasti "my" e "Discesa" fino a quando il prodotto motorizzato si muove su e giù.

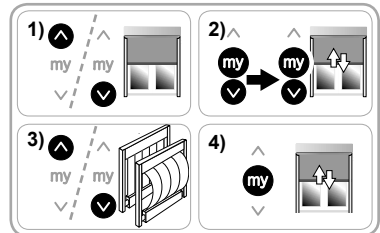

- ① Il motore rimane in modalità regolazione per **dieci secondi** soltanto.

- 3) Regolare la tensione della tenda utilizzando i tasti "Salita" o "Discesa".

- Per aumentare la tensione della tenda, premere il tasto "Salita" fino a quando il prodotto motorizzato si muove su e giù lentamente: in questo modo la tensione della tenda del prodotto motorizzato passa alla soglia superiore.

- Per diminuire la tensione della tenda, tenere premuto il tasto "Discesa" fino a quando il prodotto motorizzato si muove su e giù lentamente: in questo modo la tensione della tenda passa alla soglia inferiore.

- 4) Tenere premuto il tasto "my" fino a quando il prodotto motorizzato si muove su e giù per confermare la regolazione.

2. 3. 6. Registrazione del primo punto di comando locale io-homecontrol® Somfy

❶ La registrazione (definitiva) del primo punto di comando è possibile soltanto se i finecorsa del prodotto motorizzato sono già stati regolati.

A. REGISTRAZIONE DEL PUNTO DI COMANDO LOCALE IO-HOMECONTROL® SOMFY PRE-REGISTRATO

- Premere il tasto PROG del punto di comando pre-registrato: il prodotto motorizzato si muove su e giù e la registrazione del punto di comando diventa definitiva.

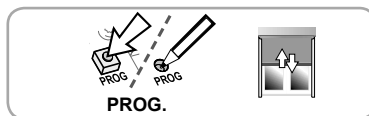

B. REGISTRAZIONE DI UN PUNTO DI COMANDO NON PRE-REGISTRATO

- 1) Interrompere l'alimentazione (in questo modo si cancellano eventuali punti di comando pre-registrati).
- 2) Ripristinare l'alimentazione. Il prodotto motorizzato si muove brevemente su e giù.
- 3) Tenere premuti contemporaneamente i tasti "Salita" e "Discesa" del punto di comando da registrare fino a quando il prodotto motorizzato si muove su e giù.
- 4) Premere brevemente il tasto PROG del punto di comando: il prodotto motorizzato si muove brevemente su e giù; la registrazione del punto di comando è stata effettuata.

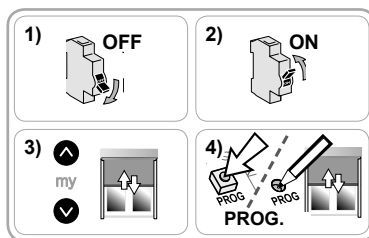

2. 4. SUGGERIMENTI E CONSIGLI PER L'INSTALLAZIONE

2. 4. 1. Domande relative alla motorizzazione?

Osservazioni	Possibili cause	Soluzioni
Il prodotto motorizzato non funziona.	Il cablaggio non è corretto.	Verificare il cablaggio e modificarlo se necessario.
	Il motore è in termica.	Aspettare che il motore si raffreddi.
	Il cavo utilizzato non è conforme.	Verificare il cavo utilizzato e assicurarsi che possieda 3 conduttori.
	La batteria del punto di comando io Somfy è scarica.	Controllare il livello della batteria e sostituirla se necessario.
	Il punto di comando non è compatibile.	Verificare la compatibilità e sostituire il punto di comando se necessario.
Il prodotto motorizzato si ferma troppo presto.	Il punto di comando io Somfy utilizzato non è registrato nel motore.	Utilizzare un punto di comando registrato o registrare il punto di comando in questione.
	La corona non è posizionata correttamente.	Fissare correttamente la corona.
	I finecorsa non sono regolati correttamente.	Regolare nuovamente i finecorsa.

2. 4. 2. Nuova regolazione dei finecorsa

- ❶ Le seguenti fasi sono applicabili esclusivamente in caso di finecorsa regolati manualmente.
- ❶ Prima di procedere con le seguenti fasi, è necessario registrare in maniera definitiva un punto di comando io.

A. NUOVA REGOLAZIONE DEI FINECORSI IMPOSTATI MANUALMENTE

- 1) Spostare il prodotto motorizzato nella posizione di finecorsa da modificare.
- 2) Tenere premuti contemporaneamente e per 5 secondi i tasti "Salita" e "Discesa" fino a quando il prodotto motorizzato si muove su e giù.
- 3) Posizionare il prodotto motorizzato nella nuova posizione di finecorsa utilizzando i tasti "Salita" o "Discesa".
- 4) Tenere premuto il tasto "my" fino a quando il prodotto motorizzato si muove su e giù per confermare la regolazione.

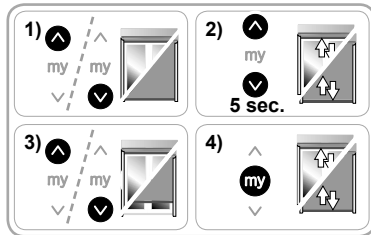
**B. NUOVA REGOLAZIONE DEL SISTEMA SALISCENDI AUTOMATICO IN POSIZIONE DI FINECORTA INFERIORE**

- 1) Portare il prodotto motorizzato in posizione di finecorsa inferiore.
- 2) Tenere premuti contemporaneamente e per 5 secondi i tasti "Salita" e "Discesa": il prodotto motorizzato si muove su e giù.
- 3) Premere il tasto "Discesa": il prodotto motorizzato scende.
- 4) Premere il tasto "my" per fermare il prodotto in posizione (P1), che corrisponde all'ingresso del sistema saliscendi automatico.
- 5) Premere contemporaneamente i tasti "my" e "Salita": il prodotto motorizzato sale e si ferma tendendo la tenda.
- 6) Premere il tasto "Discesa": il prodotto motorizzato scende.
- 7) Premere il tasto "my" per fermare il prodotto motorizzato in posizione (P2), che corrisponde all'uscita del sistema saliscendi automatico.
- 8) Tenere premuto nuovamente il tasto "my" fino a quando il prodotto motorizzato si muove su e giù per confermare la regolazione.

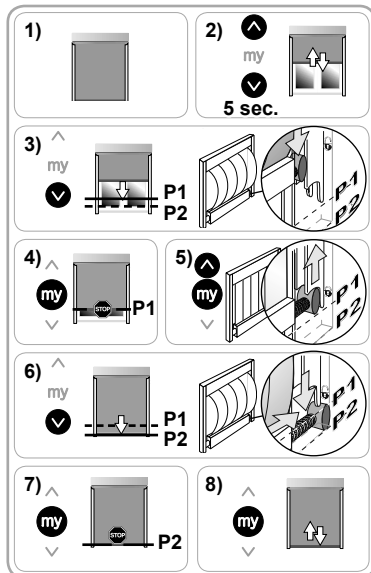
**2. 4. 3. Ripristino della configurazione di fabbrica**

Eseguire la doppia interruzione di corrente soltanto per il prodotto motorizzato da azzerare.

Questo azzeramento elimina tutti i punti di comando, sensori, regolazioni di finecorsa e inializza nuovamente la posizione preferita (my) del prodotto motorizzato.

- 1) Posizionare il prodotto motorizzato ad altezza intermedia.
- 2) Interrompere l'alimentazione per 2 sec.
- 3) Ripristinare l'alimentazione per 5 - 15 sec.
- 4) Interrompere l'alimentazione per 2 sec.
- 5) Ripristinare l'alimentazione: il prodotto motorizzato si muove per qualche secondo.
- 6) Tenere premuto il tasto PROG del punto di comando locale io-homecontrol® Somfy per ≈ 7 sec., fino a quando il prodotto motorizzato si muove su e giù per due volte: la motorizzazione viene reinizializzata alla configurazione di fabbrica.

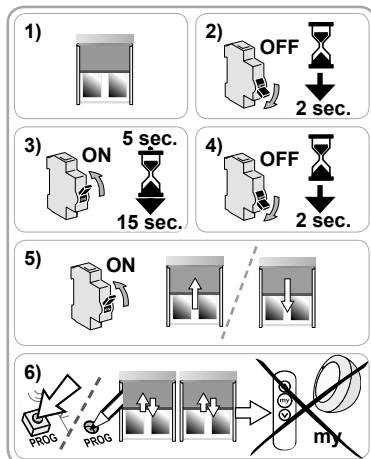

3. UTILIZZO E MANUTENZIONE

Questa motorizzazione non richiede interventi di manutenzione.

3. 1. FUNZIONI "SALITA" E "DISCESA"

- Premere brevemente il tasto "Salita" o "Discesa": il prodotto motorizzato sale o scende a seconda del tasto premuto.

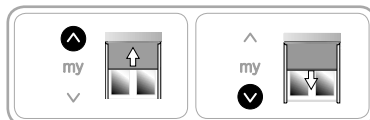

3. 2. FUNZIONE STOP

Il prodotto motorizzato è in movimento.

- Premere il tasto "my": il prodotto motorizzato si ferma.

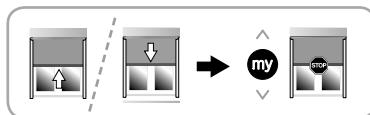

3. 3. POSIZIONE PREFERITA (MY)

i Nella motorizzazione può essere registrata una posizione di semi-apertura, chiamata "posizione preferita (my)", diversa dalla posizione più alta e da quella più bassa.

- Per attivare questa funzione, la motorizzazione deve aver effettuato un ciclo completo.



3. 3. 1. Per modificare la posizione preferita (my)

1) Portare il prodotto motorizzato nella posizione che si desidera impostare come preferita (my).

2) Tenere premuto il tasto "my" fino a quando il prodotto motorizzato si muove su e giù: la registrazione della nuova posizione preferita (my) è avvenuta correttamente e la posizione preferita (my) precedente viene cancellata.

i La posizione preferita che si desidera registrare non può coincidere con le posizioni dei finecorsa.

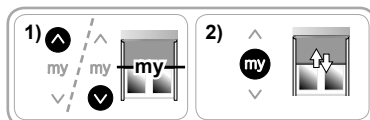

3. 3. 2. Per utilizzare la posizione preferita (my)

Il prodotto motorizzato deve essere fermo.

- Premere il tasto "my": il prodotto motorizzato si sposta alla posizione preferita (my).



3. 4. TENSIONE DELLA TENDA

i È possibile tendere la tenda esclusivamente in posizione di finecorsa inferiore e in caso di prodotti motorizzati dotati di blocchi automatici.

3. 4. 1. Prodotto motorizzato con saliscendi con blocchi automatici

i In caso di prodotti motorizzati dotati di automatico blocchi automatici, il tensionamento della tenda è sempre attiva.

Per tendere la tenda

- Premere il tasto "Discesa": il prodotto motorizzato scende. Una volta raggiunto il finecorsa inferiore, il prodotto motorizzato risale automaticamente per tendere la tenda.

i Se la tenda è troppo tesa o non lo è abbastanza, consultare un professionista specializzato in prodotti motorizzati e domotica per regolarne la tensione.

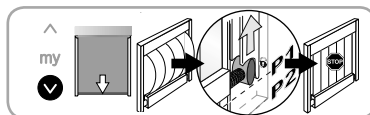

Per riportare il prodotto motorizzato in posizione di finecorsa superiore

- Premere il tasto "Salita". Il prodotto motorizzato inizia a scendere per distendere la tenda, poi risale verso il finecorsa superiore.

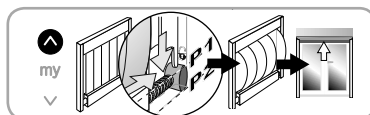

3. 4. 2. Prodotto motorizzato con blocchi manuali

① È possibile tendere la tenda nel momento in cui il prodotto motorizzato, dotato di blocchi manuali, si trova in posizione di finecorsa inferiore. Per impostazione predefinita, questa funzione è disattivata.

☞ Verificare sempre se la funzione è attivata/disattivata prima di attivarla e prima di bloccare i blocchi, in modo da evitare l'eventuale rottura del prodotto motorizzato.

Per controllare l'attivazione della funzione

- 1) Premere il tasto "Discesa": il prodotto motorizzato scende fino al finecorsa inferiore.
- 2) **Non bloccare** i blocchi.
- 3) Premere il tasto "my".
 - Se il prodotto motorizzato si sposta verso la posizione preferita (my), significa che la funzione di pensionamento della tenda non è attivata.
 - Se il prodotto motorizzato scende e poi risale brevemente, significa che la funzione di pensionamento della tenda è attivata.

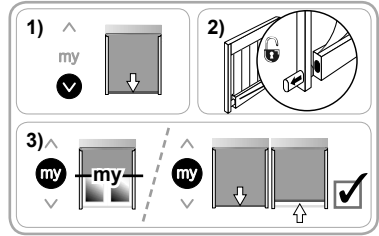

Per attivare/disattivare la funzione

- 1) Compiere un ciclo salita/discesa completo fino a raggiungere rispettivamente i finecorsa superiore e inferiore del prodotto motorizzato.
- 2) Premere il tasto "Discesa" per spostare il prodotto motorizzato in posizione di finecorsa inferiore.
- 3) Tenere premuti contemporaneamente i tasti "my" e "Salita" fino a quando il prodotto motorizzato si muove su e giù.
 - Se la funzione non era attiva, viene attivata.
 - Se la funzione era attiva, viene disattivata.

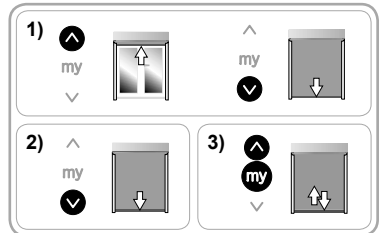

Per utilizzare questa funzione

- 1) Premere il tasto "Discesa": il prodotto motorizzato scende fino al finecorsa inferiore.
- 2) Bloccare i blocchi manualmente.
- 3) Premere il tasto "my": il prodotto motorizzato scende verso il basso, quindi risale per tendere la tenda.

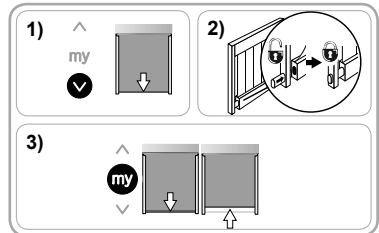

Per riportare il prodotto motorizzato in posizione di finecorsa superiore

- 1) Premere il tasto "Discesa": il prodotto motorizzato scende fino al finecorsa inferiore.
- 2) Sbloccare i blocchi manualmente.
- 3) Premere il tasto "Salita": il prodotto motorizzato sale fino al finecorsa superiore.

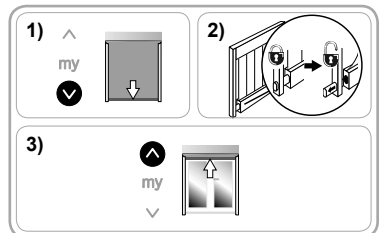

3. 5. FUNZIONAMENTO CON SENSORI

Consultare il relativo manuale.

3. 6. SUGGERIMENTI E CONSIGLI PER L'UTILIZZO

3. 6. 1. Domande relative alla motorizzazione?

Osservazioni	Possibili cause	Soluzioni
Il prodotto motorizzato non funziona.	Il motore è in termica.	Aspettare che il motore si raffreddi.
	La batteria del punto di comando io Somfy è scarica.	Controllare il livello della batteria e sostituirla se necessario.



i Se il prodotto motorizzato continua a non funzionare, rivolgersi a un professionista specializzato prodotti motorizzati e domotica.

3. 6. 2. Rilevamento degli ostacoli

i Il rilevamento degli ostacoli è previsto soltanto per i prodotti motorizzati compatibili. Per conoscere i prodotti compatibili, consultare un professionista specializzato in prodotti motorizzati e domotica.

Il rilevamento automatico degli ostacoli consente di proteggere il prodotto motorizzato e di riconoscere gli ostacoli.

- Se incontra un ostacolo in fase di discesa, il prodotto motorizzato si ferma automaticamente e risale leggermente in modo da liberare l'ostacolo.
- Se rileva un ostacolo in fase di salita, il prodotto motorizzato si ferma automaticamente.

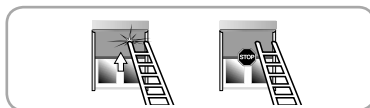

3. 6. 3. Protezione anti-ghiaccio

La protezione anti-ghiaccio funziona come il rilevamento degli ostacoli.

- Se rileva una resistenza, il prodotto motorizzato si ferma automaticamente.

3. 6. 4. Aggiunta/eliminazione di punti di comando e sensori io Somfy

Consultare il relativo manuale.

3. 6. 5. Sostituzione di un punto di comando io-homecontrol® Somfy perso o guasto

Per la sostituzione di un punto di comando io-homecontrol® perso o rotto, rivolgersi a un professionista specializzato in prodotti motorizzati e domotica.

4. DATI TECNICI

Frequenza radio	868-870 MHz io homecontrol® triband bidirezionale
Bande di frequenza e potenze massime utilizzate	868,000 MHz - 868,600 MHz e.r.p. <25 mW 868,700 MHz - 869,200 MHz e.r.p. <25 mW 869,700 MHz - 870,000 MHz e.r.p. <25 mW
Alimentazione	230 V ~ 50 Hz
Temperatura di esercizio	da - 25 °C a + 60 °C
Grado di protezione	IP 44
Numero massimo di punti di comando e sensori associati	9
Livello di sicurezza	Classe I

CE Con la presente, Somfy SAS, F-74300 CLUSES dichiara, in qualità di produttore, che la motorizzazione coperta da queste istruzioni, contrassegnata per essere alimentata a 230V~50Hz e per essere utilizzata come indicato nelle presenti istruzioni, è conforme ai requisiti essenziali delle Direttive Europee applicabili e, in particolare, della Direttiva Macchina 2006/42/CE e della Direttiva Radio 2014/53/UE.

Il testo completo della dichiarazione di conformità all'UE è disponibile all'indirizzo Internet www.somfy.com/ce.

Antoine Crézé, responsabile delle omologazioni, che agisce per conto del Direttore dell'Attività, Cluses, 06/2016.

TRANSLATED VERSION

These instructions apply to all variations of the MAESTRIA+ 50 io, which are available in the current catalogue.

1. CONTENTS

1. Prior information	51	3. Operation and maintenance	60
1. 1. Sphere of application	51	3. 1. "Up" and "Down" functions	60
1. 2. Liability	51	3. 2. STOP function	60
2. Installation	52	3. 3. Favourite (my) position	60
2. 1. Assembly	52	3. 4. Fabric tension	60
2. 2. Wiring	53	3. 5. Operation with sensors	61
2. 3. Set-up	53	3. 6. Tips and advice on operation	61
2. 4. Tips and advice on installation	58	4. Technical data	62

1. PRIOR INFORMATION

1. 1. SPHERE OF APPLICATION

MAESTRIA+ 50 drives are designed to power all types of exterior vertical blinds.

The installer, a home motorisation and automation professional, must ensure that once the driven product is installed, it respects the current standards in the country of installation, notably standard EN 13561 relative to exterior blinds.

1. 2. LIABILITY

Before installing and using the drive, please read these instructions carefully. In addition to the instructions provided in this guide, please also comply with the instructions set out in the enclosed **Safety instructions** document.

The drive must be installed by a home motorisation and automation professional, in accordance with Somfy's instructions and the applicable regulations in the country of installation.

Any operation of the drive outside the sphere of application described above is prohibited. Such operation shall exclude Somfy from all liability and invalidate the Somfy warranty, as will any failure to comply with the instructions given herein and in the enclosed **Safety instructions** document.

After installing the drive, the installer must inform his customers of the operating and maintenance conditions for the drive and must pass the operating and maintenance instructions on to them, as well as the enclosed **Safety instructions** document. Any After-Sales Service operation on the drive requires intervention by a home motorisation and automation professional.

Should any doubt arise during installation of the drive or for additional information, consult a Somfy contact or visit www.somfy.com.



Safety Warning!





Warning!



Information

2. INSTALLATION

-  These instructions are **mandatory** for the home motorisation and automation professional installing the drive.
-  Never drop, knock or puncture the drive or immerse it in liquid.
-  Install an individual control point for each drive.

2. 1. ASSEMBLY

2. 1. 1. Drive preparation

-  Make sure that the inner diameter of the tube is at least 47 mm.

- 1) Fit the accessories necessary to incorporate the drive into the winding tube:
 - either only the wheel **a** on the drive,
 - or the ring **b** and the wheel **c** on the drive.
- 2) Measure the length (**L1**) between the inside edge of the drive head and the end of the wheel.

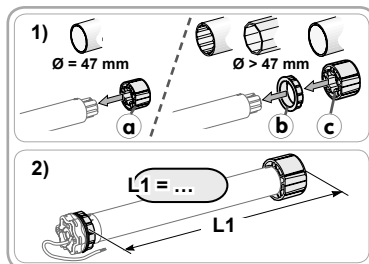

2. 1. 2. Tube preparation

- 1) Cut the winding tube to the desired length depending on the product to be motorised.
- 2) Deburr the winding tube and remove all chips.
- 3) For winding tubes that are smooth inside, cut a notch to the following dimensions: **d** = 4 mm / 0.16 In; **e** = 28 mm / 1.1 In.

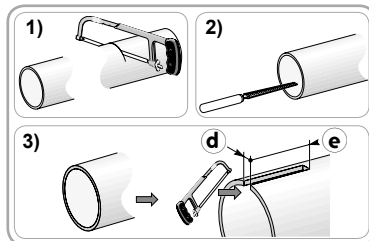

2. 1. 3. Drive-tube assembly

- 1) Slide the drive into the winding tube. For winding tubes that are smooth inside, position the cut notch on the protruding part of the ring.
- 2) The wheel must be locked in a straight line inside the winding tube:
 - either by securing the winding tube to the wheel using 4 Ø 5 mm Parker screws or 4 Ø 4.8 mm steel pop rivets located between 5 mm and 15 mm from the outside edge of the wheel, irrespective of the type of winding tube.

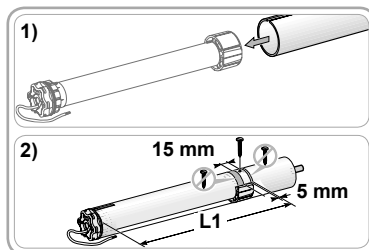

-  The screws or pop rivets must only be fastened on the wheel and not on the drive.
 - or by using a wheel lock, for non-smooth tubes.

2. 1. 4. Mounting the tube-drive assembly

- Fit the tube end into the winding tube.

Star head drive

- 1) Fit and attach the tube-drive assembly to the end support **f** and the star head support for the drive **g**.

-  Make sure that the tube-drive assembly is locked in place on the end support. This prevents the tube-drive assembly from coming out of the end support fixing.

- 2) Depending on the type of support, fit the retaining ring **h**.

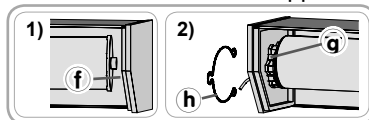

Round head drive

- ① For drives greater than 25 Nm, use an adapted support referenced by Somfy.
- 3) Install the support ① on the drive head, then the removable end caps ②.
- 4) Slide the tube-drive-removable end cap assembly into the head rail.

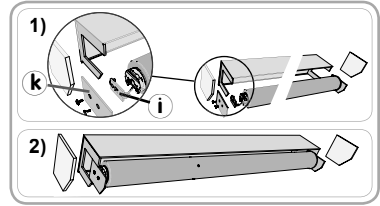

2. 2. WIRING

- ⚠ Cables routed through a metal internal wall must be protected and insulated by sleeving or sheathing.
- ⚠ Secure the cables to prevent any contact with moving parts.
- ⚠ If the drive is used outdoors and if the power supply cable is of the H05-VVF type, run the cable in a UV-resistant duct, e.g. trunking.
- ✋ Leave the drive power supply cable accessible: it must be easily replaceable.
- ✋ Always make a loop in the power supply cable on the outside to prevent water from entering the drive.

- 1) Switch the power supply off.
- 2) Connect the drive according to the information provided in the table below:

	Cable		
	Neutral (N)	Phase (L)	Earth (⏚)
230 V ~ 50 Hz	Blue	Brown	Green-Yellow

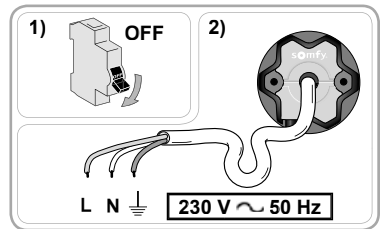

2. 3. SET-UP

This guide describes drive set-up using a Somfy io-homecontrol® local control point. A Somfy io-homecontrol® local control point is a one-way radio transmitter .

2. 3. 1. Identification of the set-up steps already performed

- ✋ Power must only be supplied to one drive at a time.
- Three different reactions allow the drive status to be identified. Switch off the power for two seconds on a single driven product to identify the drive's status:

Reaction 1:

The driven product moves up and down briefly upon power-up.
 The end limits have been set and no control point is programmed.
 - See section "Preprogramming of the Somfy io-homecontrol® local control point" (§2. 3. 2) then section "Programming of the Somfy io-homecontrol® local control point" (§2. 3. 6 A).

Reaction 2:

The driven product does not move up and down briefly upon power-up and does not react when the buttons on the control point are pressed.
 The end limits have not been set and no control point is programmed.
 - See section Preprogramming of the Somfy io-homecontrol® local control point (§2. 3. 2).

Reaction 3:

The driven product does not move up and down briefly upon power-up but reacts when the buttons on the control point are pressed.
 The set-up procedure is complete.
 - To modify the advanced settings, see section "Setting advanced sections" (§2. 3. 5).

Follow the following steps for set-up:

- 1) Preprogramming of the Somfy io-homecontrol® local control point (§2. 3. 2)
- 2) Checking the rotation direction (§2. 3. 3)
- 3) Setting the end limits (§2. 3. 4)
- 4) Setting advanced functions (§2. 3. 5)
- 5) Programming of the Somfy io-homecontrol® local control point (§2. 3. 6)

2. 3. 2. Preprogramming of the Somfy io-homecontrol® local control point

- Simultaneously press the "Up" and "Down" buttons:
The driven product moves up and down briefly.

This control point is now preprogrammed in the drive.

- ⓘ Preprogramming is lost if power to the drive is switched off before the control point is registered.



2. 3. 3. Checking the rotation direction

- 1) Press the "Up" button:
 - If the driven product raises, the rotation direction is correct.
 - If the driven product lowers, the rotation direction is incorrect. Press the "my" button until the driven product moves up and down briefly: the rotation direction has now been modified.
- 2) Press the "Up" button to check the rotation direction.

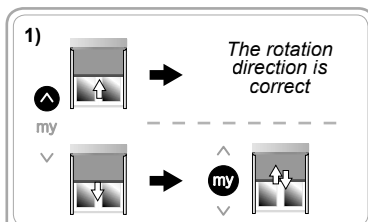

2. 3. 4. Setting the end limits

- ⓘ The procedure used to set the end limits depends on the equipment of the driven product (see table below).
- ⓘ Pressing and holding the "Up" or "Down" buttons causes the driven product to raise or lower continuously. Pressing the "Up" or "Down" buttons briefly causes the driven product to raise or lower briefly.

Available devices					Steps to be performed
a Top stop	b Catching system at lower end limit			c Heavy load bar	
	None	Manual	*Auto.		
-	√	√	-	-	See E1
√	√	√	-	-	See E2
√	√	-	-	√	See E3**
√	-	-	√	-	See E4
-	-	-	√	-	See E5

*Automatic

**This step is especially suitable for "ZIP screens" or for any other specific driven product with a heavy load bar and a top stop.

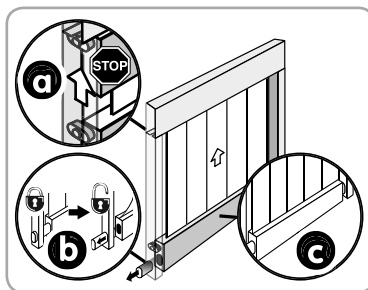

E1. MANUAL ADJUSTMENT OF THE UPPER END LIMIT AND THE LOWER END LIMIT

- 1) Position the driven product at its half-way position.
- 2) Press the "Up" button: the driven product raises.
- 3) Press "my" to stop the driven product at the upper end limit position (if necessary, adjust the position of the driven product using the "Up" or "Down" buttons).
- 4) Press the "my" and "Down" buttons simultaneously: the driven product lowers.
- 5) Press "my" to stop the driven product at it's half-way position.
- 6) Press the "Down" button: the driven product lowers.
- 7) Press "my" to stop the driven product at the lower end limit position (if necessary, adjust the position of the driven product using the "Up" or "Down" buttons).
- 8) Press the "my" and "Up" buttons simultaneously: the driven product raises.
- 9) Press "my" to stop the driven product.
- 10) Press "my" until the driven product moves up and down briefly to validate the end limit setting.

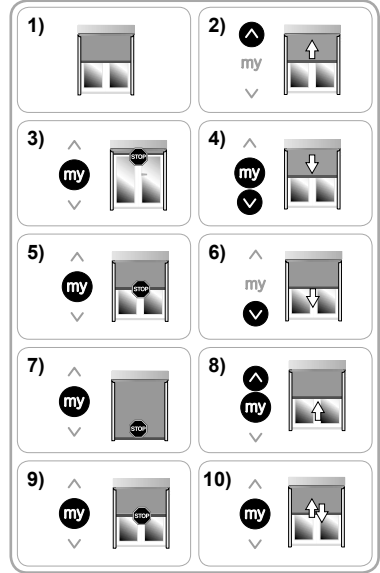

E2. MANUAL ADJUSTMENT OF THE LOWER END LIMIT AND AUTOMATIC ADJUSTMENT OF THE UPPER END LIMIT

- 1) Position the driven product at its half-way position.
 - 2) Press the "Down" button: the driven product lowers.
 - 3) Press "my" to stop the driven product at the lower end limit position (if necessary, adjust the position of the driven product using the "Up" or "Down" buttons).
 - 4) Press the "my" and "Up" buttons simultaneously: the driven product raises.
 - 5) Press "my" to stop the driven product.
 - 6) Press "my" until the driven product moves up and down briefly to validate the lower end limit setting.
- i** After pressing "my", the upper end limit is adjusted automatically.

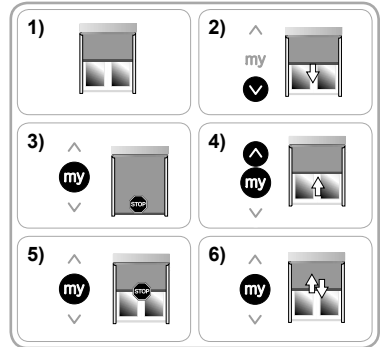

E3. END LIMIT AUTOMATIC SETTINGS

- 1) Position the driven product at its half-way position.
 - 2) Briefly press the "Up" and "Down" buttons simultaneously: the driven product moves up and down briefly.
 - 3) Press the "Down" button: the driven product lowers until it detects the lower end limit, performs a brief upward movement and returns to its lower end limit position.
 - 4) To validate the setting, press the "my" button until the driven product moves up and down briefly.
- i** If the lower end limit is not set automatically after several attempts, perform the step **E2**.

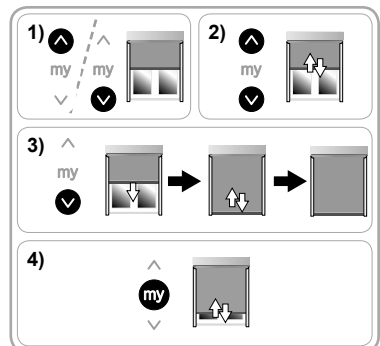

E4. MANUAL ADJUSTMENT OF THE LOWER END LIMIT AND AUTOMATIC ADJUSTMENT OF THE UPPER END LIMIT WITH AUTOMATIC CATCHING SYSTEM

i The catching system at the lower end limit may vary depending on the driven product, but the procedure for setting the entrance/exit positions of the catches remains the same on all systems.

- 1) Position the driven product at its half-way position.
- 2) Press and hold the "Up" and "Down" buttons simultaneously for 5 seconds: the driven product performs an initial brief up and down movement, then a second, slower up and down movement.
- 3) Press the "Down" button: the driven product lowers.
- 4) Press the "my" button to stop the product at position (P1), which corresponds to the automatic catching system's entrance point.
- 5) Press the "my" and "Up" buttons simultaneously: the driven product raises and stops, putting tension on the fabric.
- 6) Press the "Down" button: the driven product lowers.
- 7) Press the "my" button to stop the driven product at position (P2), which corresponds to the automatic catching system's exit point.
- 8) Press "my" until the driven product moves up and down briefly to validate the end limit setting.

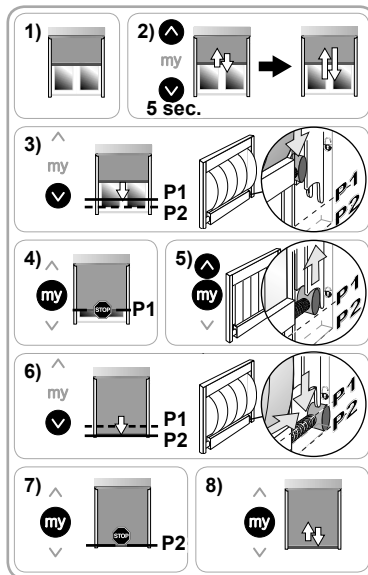

E5. MANUAL ADJUSTMENT OF END LIMITS WITH THE AUTOMATIC CATCHING SYSTEM

i The catching system at the lower end limit may vary depending on the driven product, but the procedure for setting the entrance/exit positions of the catches remains the same on all systems.

- 1) Position the driven product at its half-way position.
- 2) Press and hold the "Up" and "Down" buttons simultaneously for 5 seconds: the driven product performs an initial brief up and down movement, then a second, slower up and down movement.
- 3) Press the "Up" button: the driven product raises.
- 4) Press "my" to stop the driven product at the upper end limit position (if necessary, adjust the position of the driven product using the "Up" or "Down" buttons).
- 5) Press the "my" and "Down" buttons simultaneously: the driven product lowers.
- 6) Press the "my" button to stop the product at position (P1), which corresponds to the automatic catching system's entrance point.
- 7) Press the "my" and "Up" buttons simultaneously: the driven product raises and stops, putting tension on the fabric.
- 8) Press the "Down" button: the driven product lowers.
- 9) Press the "my" button to stop the driven product at position (P2), which corresponds to the automatic catching system's exit point.
- 10) Press "my" until the driven product moves up and down briefly to validate the end limit setting.

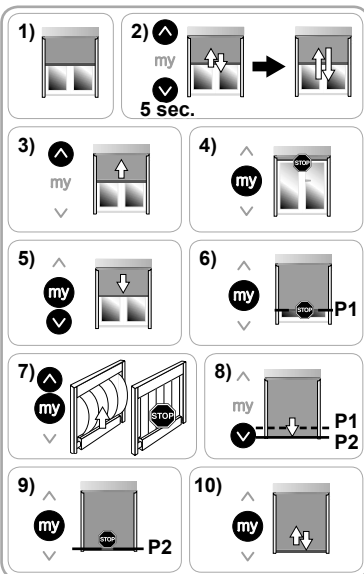

2. 3. 5. Setting advanced functions

- ① Set the advanced functions after having performed the end limit settings (§2.3.4) and before programming the Somfy io-homecontrol® local control point (§2.3.6).
- To modify these advanced functions after the first control point programming step, simply switch off the power briefly. Adjustment of the advanced functions of the driven product is then possible during four complete raise/lower cycles.

A. "BACK-RELEASE" FUNCTION FOR DRIVEN PRODUCTS WITH TOP STOP ONLY

- ① This function releases tension on the fabric after the driven product is closed at the top stop against the head rail.

The Back Release function is deactivated by default.

- To activate or deactivate the function:

- 1) Place the driven product at its upper end limit.
- 2) Press the "my" and "Down" buttons simultaneously until the driven product moves up and down briefly.
 - If the "Back release" function was deactivated, it is now activated.
 - If the "Back release" function was activated, it is now deactivated.

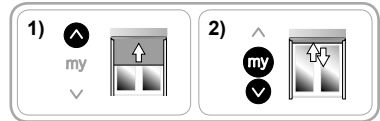

- In order to check the "Back release" function, position the driven product at its half-way position, then press "Up" to raise the driven product to the top stop.

B. FABRIC TENSIONING FUNCTION WITH AUTOMATIC CATCHING SYSTEM AT LOWER END LIMIT

- ① This function is used to adjust the fabric tension of the driven product on 3 threshold levels (strong-medium-weak).

- ① By default, fabric tension level is set on medium.

- To adjust the fabric tension:

- 1) Place the driven product at its half-way position.
- 2) Briefly press the "my" and "Down" buttons simultaneously, immediately followed by pressing and holding the "my" and "Down" buttons simultaneously until the driven product moves up and down briefly.

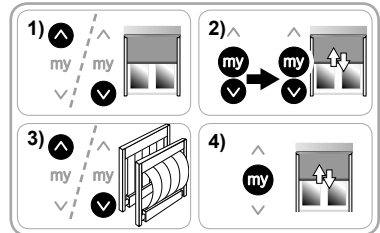

- ① The drive is now in set mode for **ten seconds** only.

- 3) Adjust the fabric tension using the "Up" or "Down" buttons.
 - To increase the tension on the fabric, press the "Up" button until the driven product moves up and down slowly: the fabric tension of the driven product passes to the upper threshold.
 - To decrease the tension on the fabric, press the "Down" button until the driven product moves up and down slowly: the fabric tension passes to the lower threshold.
- 4) To validate the setting, press the "my" button until the driven product moves up and down briefly.

2. 3. 6. Programming of the first Somfy io-homecontrol® local control point

ⓘ Programming (final) of the first control point is possible only if the end limits of the driven product are set.

A. PROGRAMMING OF THE PREPROGRAMMED SOMFY IO-HOMECONTROL® LOCAL CONTROL POINT

- Press the PROG button of the preprogrammed control point: the driven product performs a brief up and down movement; the control point is programmed definitively.

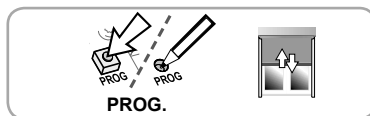

B. PROGRAMMING OF A NON-PREPROGRAMMED CONTROL POINT

- 1) Switch off the power supply (the pre-programmed control point is deleted).
- 2) Switch the mains power supply back on. The driven product moves up and down briefly.
- 3) Simultaneously press the "Up" and "Down" buttons of the control point to be programmed until the driven product moves up and down briefly.
- 4) Briefly press the PROG button of this control point: the driven product performs a brief up and down movement; the control point is programmed.

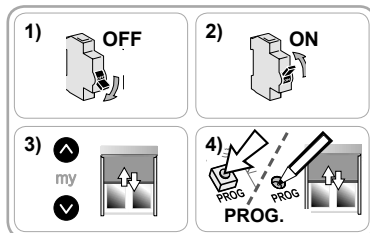

2. 4. TIPS AND ADVICE ON INSTALLATION

2. 4. 1. Questions about the drive?

Observations	Possible causes	Solutions
The driven product does not operate.	The wiring is incorrect.	Check the wiring and modify as required.
	The drive's overheating protection has tripped.	Wait for the drive to cool down.
	The cable used is not compliant.	Check the cable and make sure that it has 3 conductors.
	The Somfy io control point battery is low.	Check the battery and replace it as required.
	The control point is not compatible.	Check the compatibility and replace the control point as required.
The driven product stops too soon.	The Somfy io control point being used is not programmed in the drive.	Use a programmed control point or program this control point.
	The ring is not correctly installed.	Secure the ring correctly.
	The end limits are incorrectly programmed.	Reset the end limits.

2. 4. 2. Re-setting the end limits

- ⓘ The following steps apply only for end limits that are set manually.
- ⓘ An io control point must be definitively programmed in order to carry out these steps.

A. READJUSTMENT OF END LIMITS SET IN MANUAL MODE

- 1) Place the driven product in its end limit position to be modified.
- 2) Press and hold the "Up" and "Down" buttons simultaneously for 5 seconds until the driven product moves up and down briefly.
- 3) Place the driven product in its new end limit position using the "Up" or "Down" buttons.
- 4) To validate the setting, press the "my" button until the driven product moves up and down briefly.

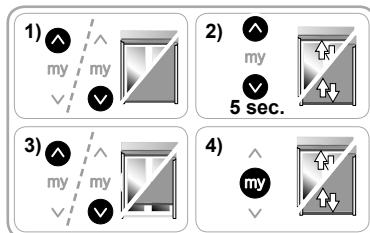

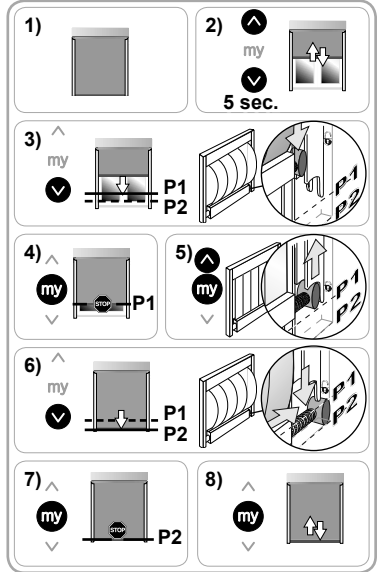

B. READJUSTMENT OF THE AUTOMATIC CATCHING SYSTEM AT THE LOWER END LIMIT

- 1) Place the driven product at its lower end limit.
- 2) Press and hold the "Up" and "Down" buttons simultaneously for 5 seconds: the driven product moves up and down briefly.
- 3) Press the "Down" button: the driven product lowers.
- 4) Press the "my" button to stop the product at position (P1), which corresponds to the automatic catching system's entrance point.
- 5) Press the "my" and "Up" buttons simultaneously: the driven product raises and stops, putting tension on the fabric.
- 6) Press the "Down" button: the driven product lowers.
- 7) Press the "my" button to stop the driven product at position (P2), which corresponds to the automatic catching system's exit point.
- 8) To validate the setting, press the "my" button again until the driven product moves up and down briefly.



2. 4. 3. Restoring the original configuration

 Only switch off power (double cutout) for the driven product to be reset.

 This reset deletes all programmed control points, sensors and end limit settings and resets the driven product's favourite (my) position.

- 1) Position the driven product at its half-way position.
- 2) Cut the power supply for 2 seconds.
- 3) Switch the power supply back on for 5 to 15 seconds.
- 4) Cut the power supply for 2 seconds.
- 5) Switch the power supply back on: the driven product moves for a few seconds.
- 6) Press the PROG button on the Somfy io-homecontrol® local control point for ≈ 7 s until the driven product moves up and down two times: the drive is reset to its original configuration.

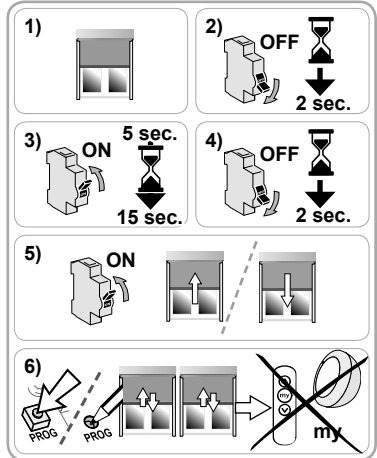

3. OPERATION AND MAINTENANCE

This drive does not require any maintenance operation.

3. 1. "UP" AND "DOWN" FUNCTIONS

- Briefly press the "Up" or "Down" button: the driven product raises or lowers.



3. 2. STOP FUNCTION

The driven product is moving.

- Press the "my" button: the driven product stops.

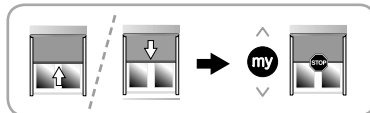

3. 3. FAVOURITE (MY) POSITION

ⓘ A slightly open position, referred to as the "favourite (my) position", other than the fully up or fully down position, is programmed by default in the drive.

- To activate this function, the drive must have performed one complete cycle.

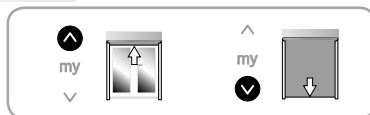

3. 3. 1. To modify the favourite (my) position

1) Set the driven product to the desired favourite (my) position.

2) Press the "my" button until the driven product moves up and down briefly: the new favourite (my) position is programmed and the old favourite (my) position is deleted.

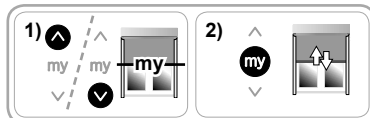

ⓘ Only one favourite position at the end limit positions is possible.

3. 3. 2. To use the favourite (my) position

The driven product must be stopped.

- Press the "my" button: the driven product moves to the favourite (my) position.



3. 4. FABRIC TENSION

ⓘ Fabric tensioning is possible only at the lower end limit with driven products equipped with catches.

3. 4. 1. Driven product with automatic catching system

ⓘ Fabric tensioning is always active with a driven product equipped with an automatic catching system.

To draw the fabric taut

- Press the "Down" button: the driven product lowers. When it reaches the lower end limit, the driven product raises automatically to draw the fabric taut.

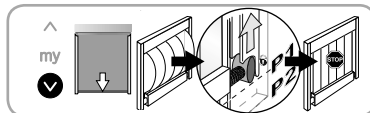

ⓘ If the fabric is drawn too tightly or not enough, consult a home motorisation and automation professional to adjust the fabric tension.

To raise the driven product at the upper end limit

- Press the "Up" button. The driven product starts by moving downward to release tension on the fabric, then raises to the upper end limit.

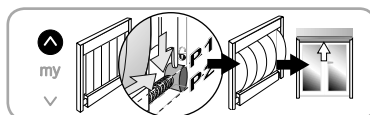

3. 4. 2. Driven product with manual catches

i The fabric can be drawn taut when the driven product, equipped with manual catches, is at the lower end limit. This function is deactivated by default.

Hand icon Always check to determine whether or not the function is activated/deactivated before activating the function and locking the catches. Failing to do so may lead to breakage of the driven product.

To check whether or not the function is activated

- 1) Press the "Down" button: the driven product lowers to the lower end limit.
- 2) **Do not lock** the catches.
- 3) Press the "my" button.
 - If the driven product goes to the favourite (my) position, the fabric tensioning function is not activated.
 - If the driven product lowers then raises briefly, the fabric tensioning function is activated.

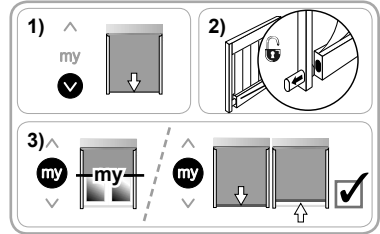

To activate/deactivate the function

- 1) Perform a complete up and down cycle, all the way to the driven product's upper and lower end limits.
- 2) Press the "Down" button to place the driven product at the lower end limit.
- 3) Press the "my" and "Up" buttons simultaneously until the driven product moves up and down briefly.
 - If the function was deactivated, it is now activated.
 - If the function was activated, it is now deactivated.

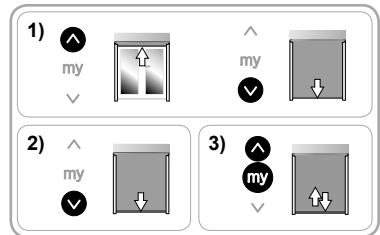

To use this function

- 1) Press the "Down" button: the driven product lowers to the lower end limit.
- 2) Lock the catches manually.
- 3) Press the "my" button: the driven product lowers then raises to draw the fabric taut.

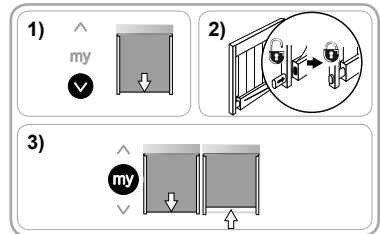

To raise the driven product at the upper end limit

- 1) Press the "Down" button: the driven product lowers to the lower end limit.
- 2) Unlock the catches manually.
- 3) Press the "Up" button: the driven product raises to the upper end limit.

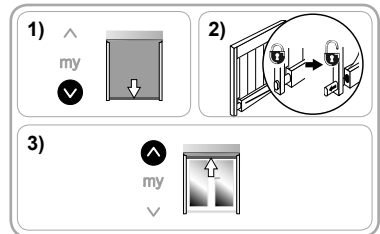

3. 5. OPERATION WITH SENSORS

Refer to the corresponding guide.

3. 6. TIPS AND ADVICE ON OPERATION

3. 6. 1. Questions about the drive?

Observations	Possible causes	Solutions
The driven product does not operate.	The drive's overheating protection has tripped.	Wait for the drive to cool down.
	The Somfy io control point battery is low.	Check the battery and replace it as required.

i If the driven product still does not operate, consult a home motorisation and automation professional.

3. 6. 2. Obstacle detection

- ⓘ Obstacle detection is operational only with compatible driven products. Consult a home motorisation and automation professional to find out which products are compatible.

Automatic obstacle detection can be used to protect the driven product and remove any obstacles.

- If the driven product encounters an obstacle when moving downwards, the driven product stops automatically and raises slightly so the obstacle can be removed.
- If the driven product encounters an obstacle when moving upwards, the driven product stops automatically.

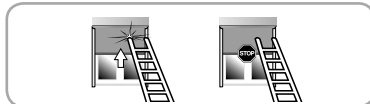

3. 6. 3. Frost protection

Frost protection functions in a similar way to obstacle detection:

- If the driven product detects any resistance, it stops automatically.

3. 6. 4. Adding/Deleting Somfy io control points and sensors

Refer to the corresponding guide.

3. 6. 5. Replacing a lost or broken Somfy io-homecontrol® control point

To replace a lost or broken io-homecontrol® control point, consult a home motorisation and automation professional.

4. TECHNICAL DATA

Radio frequency	868-870 MHz, tri-band two-way io-homecontrol®
Frequency bands and Maximum power used	868.000 MHz - 868.600 MHz ERP <25 mW 868.700 MHz - 869.200 MHz ERP <25 mW 869.700 MHz - 870.000 MHz ERP <25 mW
Power supply	230 V ~ 50 Hz
Operating temperature	- 25 °C to + 60 °C
Protection rating	IP 44
Maximum number of control points and associated sensors	9
Safety level	Class I

CE Somfy SAS, F-74300 CLUSES as manufacturer hereby declares that the drive covered by these instructions when marked for input voltage 230V~50Hz and used as intended according to these instructions, is in compliance with the essential requirements of the applicable European Directives and in particular of the Machinery Directive 2006/42/EC, and the Radio Directive 2014/53/EU.

The full text of the EU declaration of conformity is available at www.somfy.com/ce.
Antoine Crézé, Approval manager, acting on behalf of Activity director, Cluses, 06/2016.

OVERSAT VERSION

Denne brugsanvisning gælder for alle MAESTRIA+ 50 io modellerne, herunder dem der er tilgængelige i det gældende katalog.

1. INDHOLD

1. Forudgående oplysninger	63	3. Anvendelse og vedligeholdelse	72
1. 1. Anvendelsesområde	63	3. 1. Funktionerne "Op" og "Ned"	72
1. 2. Erstatningsansvar	63	3. 2. STOP-funktion	72
2. Installation	64	3. 3. Yndlingsposition (my)	72
2. 1. Montering	64	3. 4. Stramning af dugen	72
2. 2. Kabelføring	65	3. 5. Anvendelse med sensorer	73
2. 3. Indledende konfiguration	65	3. 6. Tip og anbefalinger til brugen	73
2. 4. Tip og anbefalinger til installation	70	4. Tekniske data	74

1. FORUDGÅENDE OPLYSNINGER

1. 1. ANVENDELSESOMRÅDE

Motorenhederne MAESTRIA+ 50 er beregnet til at motorisere alle typer lodrette udvendige markiser.

Når det motoriserede produkt er installeret, skal en professionel motoriserings- og automatiseringsinstallatør kontrollere, at installationen overholder de gældende standarder i brugslandet såsom standarden om udvendige afskærmninger EN 13561.

1. 2. ERSTATNINGSANSVAR

Læs denne installationsvejledning grundigt, før motorenheden installeres og tages i brug. Det er vigtigt at overholde de detaljerede instruktioner i de vedlagte **Sikkerhedsforskrifter** foruden instruktionerne i denne vejledning.

Motorenheden skal installeres af en autoriseret motoriserings- og automatiseringsinstallatør i overensstemmelse med Somfys instruktioner og gældende lovgivning i brugslandet.

Al anden anvendelse af motorenheden end den, der er beskrevet ovenfor er forbudt. Hvis instruktionerne i denne installationsvejledning samt i de vedlagte **Sikkerhedsforskrifter** ikke følges, bortfalder Somfys ansvar og garanti.

Installatøren skal informere sine kunder om, hvordan motorenheden bruges og vedligeholdes, og han skal sørge for at udlevere brugs- og vedligeholdelsesvejledningen samt de vedlagte **Sikkerhedsforskrifter** efter installationen af motorenheden. Al servicearbejde på motorenheden skal foretages af en autoriseret motoriserings- og automatiseringsinstallatør.

Hvis du er i tvivl om installationen af motorenheden, eller hvis du har spørgsmål, er du velkommen til at kontakte din Somfy-repræsentant eller besøge os på www.somfy.com.

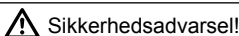

Sikkerhedsadvarsel!





Vigtigt!



Oplysning

2. INSTALLATION

-  Det er **meget vigtigt**, at den autoriserede motoriserings- og automatiseringsinstallatør følger instrukserne under installationen af motorenheden.
-  Motorenheden må aldrig tabes på gulvet, stødes, gennembøres eller sænkes ned i vand.
-  Installer et styringspunkt for hver motorenhed.

2. 1. MONTERING

2. 1. 1. Klargøring af motorenheden

 Sørg for, at rørets indvendige diameter er mindst 47 mm.

- 1) Monter de elementer, der er nødvendige for at indføre motorenheden i spiralrøret:
 - Enten kun hjulet **a** på motorenheden.
 - Eller kransen **b** og hjulet **c** på motorenheden.
- 2) Mål længden (**L1**) mellem den indvendige kant på motorenhedens hoved og hjulets yderpunkt.

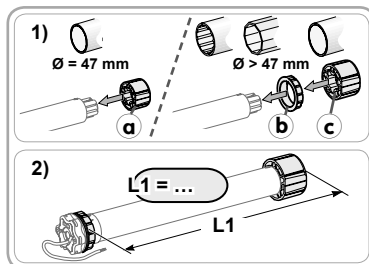

2. 1. 2. Klargøring af røret

- 1) Afkort spiralrøret til den ønskede længde i forhold til den genstand, der skal motoriseres.
- 2) Slib enderne på spiralrøret, og fjern spåner.
- 3) Hvis røret er glat indvendigt, skæres en not med følgende mål: **d** = 4 mm **e** = 28 mm

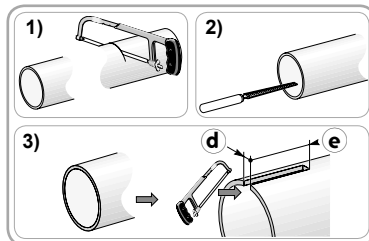

2. 1. 3. Samling af motorenhed - rør

- 1) Før motorenheden ind i spiralrøret. Sæt noten på kransens tap, hvis spiralrøret er glat indvendigt.
- 2) Hjulet skal være blokeret i spiralrøret:
 - Enten ved at fastgøre spiralrøret på hjulet ved hjælp af 4 parkerskruer på Ø 5 mm eller 4 popnitter i stål på Ø 4,8 mm og placere det mellem 5 mm og 15 mm fra hjulets udvendige ende, uanset hvilket spiralrør, der anvendes.

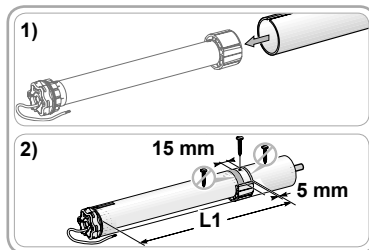

 Skruerne eller popnitterne må ikke sættes fast på motorenheden, kun på hjulet.

- Enten ved hjælp af en hjulstopper ved rør, der ikke er glatte.

2. 1. 4. Montering af rør og motorenhed samlet

- Sæt endestykket på spiralrøret.

Motorenhed med stjernehoved

- 1) Monter, og sæt rør- og motorenheden fast samlet til endestykket **f** og til motorenhedens beslag med stjernehoved **a**.

 Kontroller, at rør- og motorenheden sidder samlet fast på endestykket. Dette forhindrer, at rør- og motorenheden falder ud af endestykket.

- 2) Afhængig af typen af endestykke skal der bruges en stopring **h**.

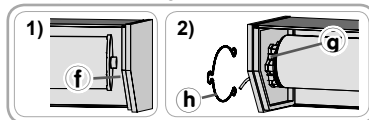

Motorenhed med rundt hoved

- ① Brug et passende beslag, som anbefales af Somfy, til motorer over 25 Nm.
- 3) Sæt beslaget ① fast på motorhovedet, sæt derefter den aftagelige flange ② på.
- 4) Før samlingen med rør, motorenhed og aftagelige flanger ned i huset.

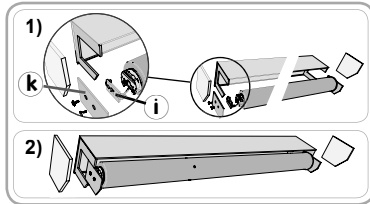

2. 2. KABELFØRING

⚠ Kabler, der løber igennem en metalvæg, skal beskyttes og isoleres med en muffe eller en kabelkanal.

⚠ Fastgør kablerne for at undgå enhver kontakt med den bevægelige del.

⚠ Hvis motorenheden anvendes udenfor, og hvis forsyningskablet er af typen H05-VVF, skal kablet installeres i en kabelrende, der er beskyttet mod solens UV-stråler.

✋ Lad strømkablet til motorenheden være let tilgængeligt, hvis det skal udskiftes.

✋ Lav altid en løkke på strømkablet udenfor for at undgå, at der trænger vand ind i motorenheden.

1) Sluk for strømforsyningen.

2) Tilslut motorenheden ifølge oplysningerne i nedenstående skema:

	Kabel		
	Nul (N)	Fase (L)	Jord (⏚)
230 V ~ 50 Hz	Blå	Brun	Gull/grøn

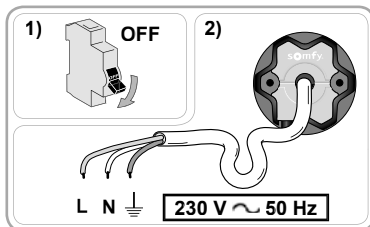

2. 3. INDLEDENDE KONFIGURATION

Denne vejledning beskriver den indledende konfiguration af motorenheden ved hjælp af et lokalt io-homecontrol® Somfy-styringspunkt. Et lokalt io-homecontrol® Somfy-styringspunkt er en radiosender med envejskommunikation $\overline{\text{T}}$.

2. 3. 1. Identifikation af den indledende konfiguration, der allerede er foretaget

✋ Der må kun aktiveres én motorenhed ad gangen.

Tre forskellige reaktioner giver mulighed for at identificere motorenhedens tilstand. Sluk for strømforsyningen i to sekunder på et enkelt motoriseret produkt for at identificere motorenhedens tilstand:

Reaktion 1:

Det motoriserede produkt bevæger sig op og ned, når det tændes.

Yderpositionerne er indstillet, men intet styringspunkt er registreret.

- Gå til kapitlet "Foreløbig registrering af det lokale io-homecontrol® Somfy-styringspunkt (afsnit 2. 3. 2)" og derefter kapitlet "Registrering af det første lokale io-homecontrol® Somfy-styringspunkt (afsnit 2. 3. 6A)".

Reaktion 2:

Det motoriserede produkt bevæger sig ikke op og ned, når det tændes, og reagerer ikke når der trykkes på styringspunktets taster.

Yderpositionerne er ikke indstillet, og intet styringspunkt er registreret.

- Gå til kapitlet "Foreløbig registrering af det lokale io-homecontrol® Somfy-styringspunkt (afsnit 2. 3. 2)".

Reaktion 3:

Det motoriserede produkt bevæger sig ikke op og ned, når det tændes, og reagerer ikke, når der trykkes på styringspunktets taster.

Den indledende konfiguration af produktet er færdig.

- Gå til kapitlet "Indstilling af avancerede funktioner (afsnit 2. 3. 5)" for at ændre de avancerede funktioner.

Følg nedenstående trin for at foretage den indledende konfiguration:

- 1) Foreløbig registrering af det lokale io-homecontrol® Somfy-styringspunkt (afsnit 2. 3. 2)
- 2) Kontrol af omdrejningsretningen (afsnit 2. 3. 3)
- 3) Indstilling af yderpositionerne (afsnit 2. 3. 4)
- 4) Indstilling af avancerede funktioner (afsnit 2. 3. 5)
- 5) Registrering af det første lokale io-homecontrol® Somfy-styringspunkt (afsnit 2. 3. 6)

2. 3. 2. Foreløbig registrering af det lokale io-homecontrol® Somfy-styringspunkt

- Tryk samtidig på tasterne "Op" og "Ned": Det motoriserede produkt bevæger sig op og ned.
Styringspunktet er nu foreløbigt registreret i motorenheden.



i Denne foreløbige registrering går tabt, hvis motorenheden slukkes, inden styringspunktet er definitivt registreret.

2. 3. 3. Kontrol af omdrejningsretningen

- 1) Tryk på "Op"-knappen:
 - Hvis det motoriserede produkt går op, er omdrejningsretningen korrekt.
 - Hvis det motoriserede produkt går ned, er omdrejningsretningen forkert. Tryk på tasten "my", indtil det motoriserede produkt bevæger sig op og ned. Nu er omdrejningsretningen ændret.
- 2) Tryk på "Op"-tasten for at kontrollere omdrejningsretningen.

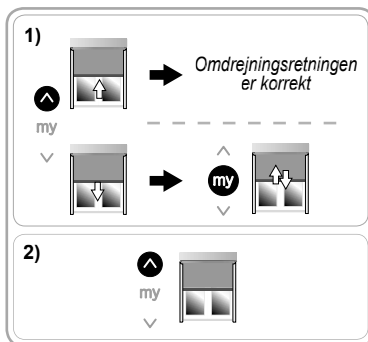

2. 3. 4. Indstilling af yderpositionerne

- i** Indstillingen af yderpositionerne afhænger af udstyret i det motoriserede produkt (se nedenstående skema).
- i** Et langt tryk på tasterne "Op" eller "Ned" medfører, at det motoriserede produkt bevæger sig konstant op eller ned.
En kort tryk på tasterne "Op" eller "Ned" medfører, at det motoriserede produkt bevæger sig kort op eller ned.

Tilgængeligt udstyr					
a Øverste yderposition	b System med snaplås i nederste yderposition			c Belastningsstang	Fremgangsmåde
	Ingen	Manuel	*Auto.		
-	✓	✓	-	-	Se E1
✓	✓	✓	-	-	Se E2
✓	✓	-	-	✓	Se E3**
✓	-	-	✓	-	Se E4
-	-	-	✓	-	Se E5

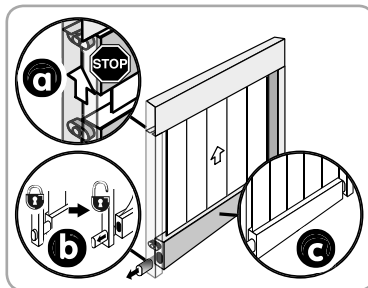

*Automatisk

**Dette trin er særligt velegnet til "Screen ZIP" eller til ethvert andet specifikt motoriseret produkt med belastningsstang, som er indstillet til at stoppe ved øverste yderposition.

E1. MANUEL INDSTILLING AF ØVERSTE OG NEDERSTE YDERPOSITION

- 1) Placer det motoriserede produkt halvvejs oppe.
- 2) Tryk på tasten "Op". Det motoriserede produkt ruller op.
- 3) Tryk på "my" for at standse det motoriserede produkt i øverste yderposition (hvis der er behov for det, kan dets position indstilles ved hjælp af tasterne "Op" eller "Ned").
- 4) Tryk samtidig på tasterne "my" og "Ned". Det motoriserede produkt ruller ned.
- 5) Tryk på "my" for at standse det motoriserede produkt halvvejs nede.
- 6) Tryk på tasten "Ned". Det motoriserede produkt ruller ned.
- 7) Tryk på "my" for at standse det motoriserede produkt i nederste yderposition (hvis der er behov for det, kan dets position indstilles ved hjælp af tasterne "Op" eller "Ned").
- 8) Tryk samtidig på tasterne "my" og "Op". Det motoriserede produkt ruller op.
- 9) Tryk på "my" for at standse det motoriserede produkt.
- 10) Tryk på "my", indtil det motoriserede produkt bevæger sig op og ned, for at godkende indstillingen af yderpositionen.

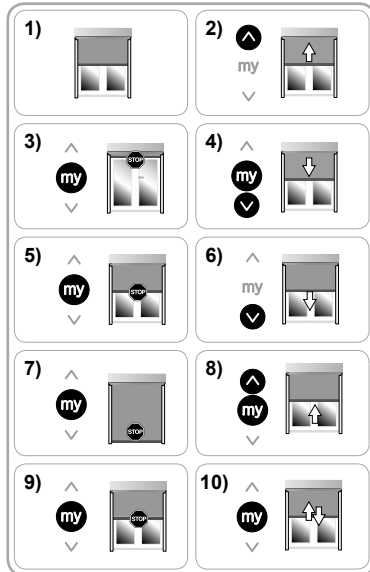
**E2. MANUEL INDSTILLING AF NEDERSTE YDERPOSITION OG AUTOMATISK INDSTILLING AF ØVERSTE YDERPOSITION**

- 1) Placer det motoriserede produkt halvvejs oppe.
- 2) Tryk på tasten "Ned". Det motoriserede produkt ruller ned.
- 3) Tryk på "my" for at standse det motoriserede produkt i nederste yderposition (hvis der er behov for det, kan dets position indstilles ved hjælp af tasterne "Op" eller "Ned").
- 4) Tryk samtidig på tasterne "my" og "Op". Det motoriserede produkt ruller op.
- 5) Tryk på "my" for at standse det motoriserede produkt.
- 6) Tryk på "my", indtil det motoriserede produkt bevæger sig op og ned, for at godkende indstillingen af nederste yderposition.

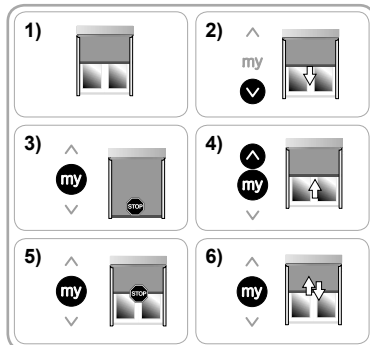

i Når der trykkes på "my", indstilles den øverste yderposition automatisk.

E3. AUTOMATISK INDSTILLING AF YDERPOSITIONERNE

- 1) Placer det motoriserede produkt halvvejs nede.
- 2) Tryk samtidig kort på tasterne "Op" og "Ned". Det motoriserede produkt bevæger sig op og ned.
- 3) Tryk på tasten "Ned". Det motoriserede produkt ruller ned indtil den nederste yderposition, bevæger sig kort opad og vender derefter tilbage til nederste yderposition.
- 4) Tryk på tasten "my", indtil det motoriserede produkt bevæger sig kort op og ned, for at godkende indstillingen.

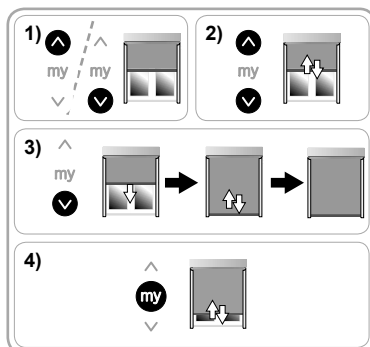

i Hvis nederste yderposition ikke indstilles automatisk efter nogle forsøg, skal trin **E2** følges.

E4. MANUEL INDSTILLING AF NEDERSTE YDERPOSITION OG AUTOMATISK INDSTILLING AF ØVERSTE YDERPOSITION MED AUTOMATISK SNAPLÅS

i Systemet med snaplås ved nederste yderposition kan variere afhængig af det motoriserede produkt, men indstillingen af indgangs- og udgangspositionerne for snaplåsen er den samme for alle systemerne.

- 1) Placer det motoriserede produkt halvvejs oppe.
- 2) Tryk samtidig på tasterne "Op" og "Ned" i 5 sekunder. Det motoriserede produkt bevæger sig først hurtigt op og ned og derefter én gang til i langsommere tempo.
- 3) Tryk på tasten "Ned". Det motoriserede produkt ruller ned.
- 4) Tryk på tasten "my" for at standse produktet ved position (P1), som svarer til indgangen til systemet med automatisk snaplås.
- 5) Tryk samtidig på tasterne "my" og "Op". Det motoriserede produkt ruller op og stopper samtidig med, at dugen strammes.
- 6) Tryk på tasten "Ned". Det motoriserede produkt ruller ned.
- 7) Tryk på tasten "my" for at standse det motoriserede produktet ved position (P2), som svarer til udgangen til systemet med automatisk snaplås.
- 8) Tryk på "my", indtil det motoriserede produkt bevæger sig op og ned, for at godkende indstillingen af yderpositionen.

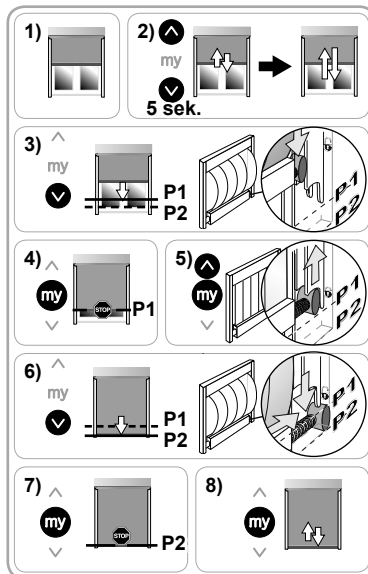

E5. MANUEL INDSTILLING AF YDERPOSITIONERNE MED AUTOMATISK SNAPLÅS

i Systemet med snaplås ved nederste yderposition kan variere afhængig af det motoriserede produkt, men indstillingen af indgangs- og udgangspositionerne for snaplåsen er den samme for alle systemerne.

- 1) Placer det motoriserede produkt halvvejs oppe.
- 2) Tryk samtidig på tasterne "Op" og "Ned" i 5 sekunder. Det motoriserede produkt bevæger sig først hurtigt op og ned og derefter én gang til i langsommere tempo.
- 3) Tryk på tasten "Op". Det motoriserede produkt ruller op.
- 4) Tryk på "my" for at standse det motoriserede produkt i øverste yderposition (hvis der er behov for det, kan dets position indstilles ved hjælp af tasterne "Op" eller "Ned").
- 5) Tryk samtidig på tasterne "my" og "Ned". Det motoriserede produkt ruller ned.
- 6) Tryk på tasten "my" for at standse produktet ved position (P1), som svarer til indgangen til systemet med automatisk snaplås.
- 7) Tryk samtidig på tasterne "my" og "Op". Det motoriserede produkt ruller op og stopper samtidig med, at dugen strammes.
- 8) Tryk på tasten "Ned". Det motoriserede produkt ruller ned.
- 9) Tryk på tasten "my" for at standse det motoriserede produktet ved position (P2), som svarer til udgangen til systemet med automatisk snaplås.
- 10) Tryk på "my", indtil det motoriserede produkt bevæger sig op og ned, for at godkende indstillingen af yderpositionen.

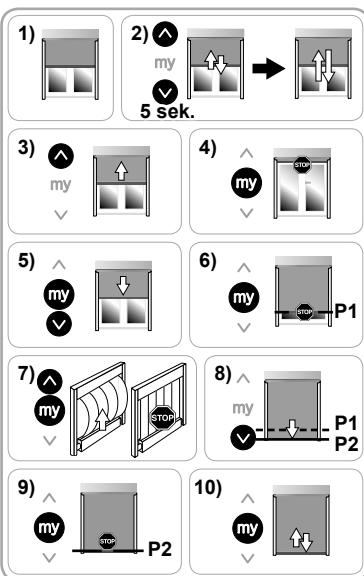

2. 3. 5. Indstilling af avancerede funktioner

- ⓘ Foretag indstillingen af de avancerede funktioner efter at have gennemført indstillingen af yderpositionerne (afsnit 2.3.4) og inden registreringen af det første lokale io homecontrol® Somfy-styringspunkt (afsnit 2.3.6).
- Sluk for strømforsyningen for at ændre disse avancerede funktioner efter at have registreret det første styringspunkt. De avancerede funktioner kan nu indstilles i forbindelse med fire komplette op- og ned-bevægelser af det motoriserede produkt.

A. FUNKTIONEN "BACK-RELEASE" UDELUKKENDE TIL MOTORISEREDE PRODUKTER MED ØVERSTE YDERPOSITION

- ⓘ Denne funktion giver mulighed for at løsne dugen, når det motoriserede produkt ruller op til huset i øverste yderposition.

Back Release-funktionen er som udgangspunkt slået fra.

- Sådan slås funktionen til eller fra:

- 1) Placer det motoriserede produkt i øverste yderposition.
- 2) Tryk samtidig på tasterne "my" og "Ned", indtil det motoriserede produkt bevæger sig op og ned.
 - Hvis "Back Release"-funktionen ikke reagerer, er den slået til.
 - Hvis "Back Release"-funktionen reagerer, er den slået fra.

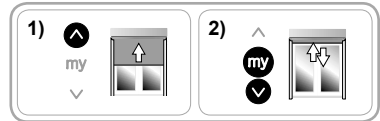

- "Back Release"-funktionen kontrolleres ved at placere det motoriserede produkt halvvejs oppe og derefter trykke på "Op" for at sende det op til øverste yderposition.

B. FUNKTION TIL STRAMNING AF DUGEN MED AUTOMATISK SNAPLÅS VED NEDERSTE YDERPOSITION

- ⓘ Med denne funktion kan man justere stramningen af dugen på det motoriserede produkt i 3 grader (stram-middel-løs).

- ⓘ Som udgangspunkt er dugen indstillet til middel stram.

- Sådan justeres dugens stramning:

- 1) Placer det motoriserede produkt halvvejs oppe.
- 2) Tryk samtidig kort på tasterne "my" og "Ned", tryk derefter i lang tid på tasterne "my" og "Ned", indtil det motoriserede produkt bevæger sig op og ned.

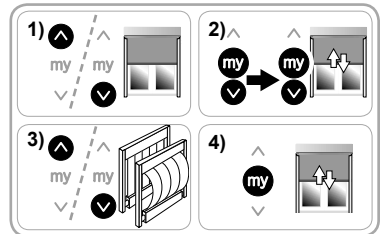

- ⓘ Motoren forbliver kun i indstillingsfunktionen i **ti sekunder**.

- 3) Juster stramningen af dugen ved hjælp af tasterne "Op" eller "Ned".
 - Tryk på tasten "Op", indtil det motoriserede produkt bevæger sig langsomt op og ned for at stramme dugen. Det motoriserede produkt strammer således dugen en tand mere.
 - Tryk på tasten "Ned", indtil det motoriserede produkt bevæger sig langsomt op og ned for at løsne dugen. Det motoriserede produkt løsner således dugen en tand mere.
- 4) Tryk på tasten "my", indtil det motoriserede produkt bevæger sig op og ned, for at godkende indstillingen.

2. 3. 6. Registrering af det første lokale io-homecontrol® Somfy-styringspunkt

i Definitiv registrering af det første styringspunkt er kun mulig, hvis yderpositionerne i det motoriserede produkt er indstillet.

A. REGISTRERING AF DET FORELØBIGT REGISTREREDE, LOKALE IO-HOMECONTROL® SOMFY-STYRINGSPUNKT

- Tryk på PROG-knappen på det foreløbigt registrerede styringspunkt. Det motoriserede produkt bevæger sig op og ned, og styringspunktet er nu definitivt registreret.

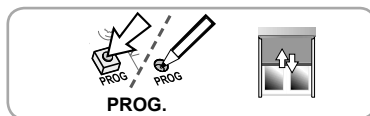

B. REGISTRERING AF ET STYRINGSPUNKT, DER IKKE ER FORELØBIGT REGISTRERET

- 1) Sluk for strømmen (det foreløbigt registrerede styringspunkt slettes derefter).
- 2) Tænd for strømmen. Det motoriserede produkt bevæger sig kort op og ned.
- 3) Tryk samtidig på tasterne "Op" og "Ned" på det styringspunkt, der skal registreres, indtil det motoriserede produkt bevæger sig op og ned.
- 4) Tryk kort på PROG-knappen på dette styringspunkt. Det motoriserede produkt bevæger sig kort op og ned, og styringspunktet er registreret.

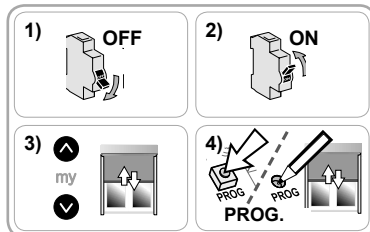

2. 4. TIP OG ANBEFALINGER TIL INSTALLATION

2. 4. 1. Spørgsmål om motorenheden?

Symptomer	Mulige årsager	Løsninger
Det motoriserede produkt virker ikke.	Kablerne er forkert tilsluttet.	Kontroller kablerne, og ret eventuelt fejlen.
	Motoren er varm.	Lad den køle ned.
	Det anvendte kabel er ikke godkendt.	Kontroller kablet, og sørg for, at det har 3 ledere.
	Batteriet i io Somfy-styringspunktet er fladt.	Kontroller, om det er batteriet der er fladt, og skift det eventuelt ud.
	Styringspunktet er ikke kompatibelt.	Kontroller kompatibiliteten, og udskift eventuelt styringspunktet.
Det motoriserede produkt standser for tidligt.	Det anvendte io Somfy-styringspunkt er ikke registreret i motoren.	Brug det registrerede styringspunkt, eller gem dette styringspunkt.
	Kransen sidder forkert.	Sæt kransen ordentligt.
	Yderpositionerne er forkert indstillet.	Juster yderpositionerne igen.

2. 4. 2. Ny Indstilling af yderpositionerne

i Følgende fremgangsmåde gælder udelukkende for de yderpositioner, der er indstillet manuelt.

i Der skal være registreret et io-styringspunkt for at kunne gennemføre denne fremgangsmåde.

A. NY JUSTERING AF MANUELT INDSTILLEDE YDERPOSITIONER

- 1) Placer det motoriserede produkt i den øverste yderposition, der skal ændres.
- 2) Tryk samtidig på tasterne "Op" og "Ned" i 5 sekunder, indtil det motoriserede produkt bevæger sig op og ned.
- 3) Placer det motoriserede produkt i den nye yderposition ved hjælp af tasterne "Op" eller "Ned".
- 4) Tryk på tasten "my", indtil det motoriserede produkt bevæger sig op og ned, for at godkende indstillingen.

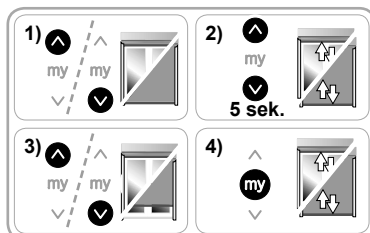

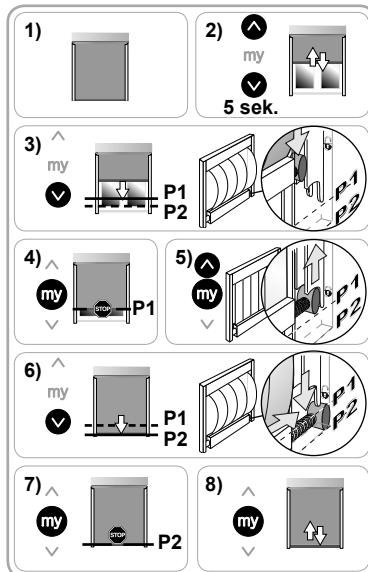

B. NY JUSTERING AF SYSTEMET MED AUTOMATISK SNAPLÅS VED NEDERSTE YDERPOSITION

- 1) Placer det motoriserede produkt i nederste yderposition.
- 2) Tryk samtidig på tasterne "Op" og "Ned" i 5 sekunder. Det motoriserede produkt bevæger sig op og ned.
- 3) Tryk på tasten "Ned". Det motoriserede produkt ruller ned.
- 4) Tryk på tasten "my" for at standse produktet ved position (P1), som svarer til indgangen til systemet med automatisk snaplås.
- 5) Tryk samtidig på tasterne "my" og "Op". Det motoriserede produkt ruller op og stopper samtidig med, at dugen strammes.
- 6) Tryk på tasten "Ned". Det motoriserede produkt ruller ned.
- 7) Tryk på tasten "my" for at standse produktet ved position (P2), som svarer til udgangen til systemet med automatisk snaplås.
- 8) Tryk én gang til på tasten "my", indtil det motoriserede produkt bevæger sig op og ned, for at godkende indstillingen.



2. 4. 3. Tilbage til fabriksindstilling

 Udfør kun dobbelt strømafbrydelse på det motoriserede produkt, der skal nulstilles.

 Denne nulstilling sletter alle styringspunkter, alle sensorer, alle indstillinger af yderpositioner og nulstiller yndlingspositionen (my) i det motoriserede produkt.

- 1) Placer det motoriserede produkt halvvejs oppe.
- 2) Afbryd strømmen i 2 sekunder.
- 3) Tænd for strømmen igen i 5-15 sekunder.
- 4) Afbryd strømmen i 2 sekunder.
- 5) Tænd for strømforsyningen igen. Det motoriserede produkt bevæger sig op og ned i nogle sekunder.
- 6) Tryk på PROG-knappen på det lokale io-homecontrol® Somfy-styringspunkt i ca. 7 sekunder, eller indtil det motoriserede produkt bevæger sig frem og tilbage. Motorenheden er nu sat tilbage til fabriksindstillingen.

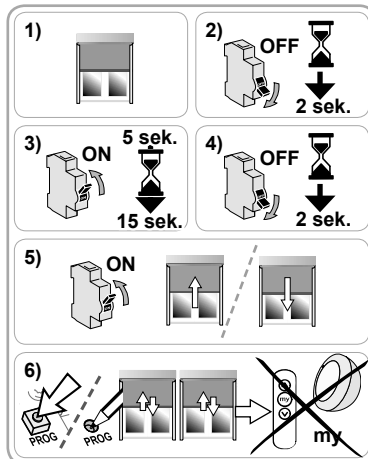

3. ANVENDELSE OG VEDLIGEHOLDELSE

Denne motorenhed kræver ingen vedligeholdelse.

3. 1. FUNKTIONERNE "OP" OG "NED"

- Tryk kort på tasten "Op" eller "Ned". Det motoriserede produkt bevæger sig op eller ned.



3. 2. STOP-FUNKTION

Det motoriserede produkt er i bevægelse.

- Tryk på tasten "my". Det motoriserede produkt standser.

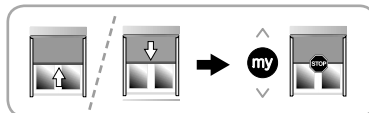

3. 3. YNDLINGSPOSITION (MY)

Der registreres en mellemposition, den såkaldte "yndlingsposition (my)", som standard i motorenheden - udover åben eller lukket position.

- For at kunne aktivere denne funktion, skal motorenheden have udført en komplet cyklus.

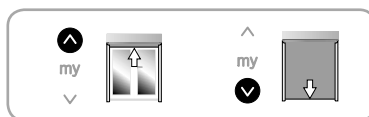

3. 3. 1. Sådan ændres yndlingspositionen (my)

1) Placer det motoriserede produkt i den ønskede yndlingsposition (my).

2) Tryk på tasten "my", indtil det motoriserede produkt begynder at bevæge sig op og ned. Den nye yndlingsposition (my) registreres, og den gamle yndlingsposition (my) slettes.

Man kan ikke registrere en yndlingsposition ved yderpositionerne.

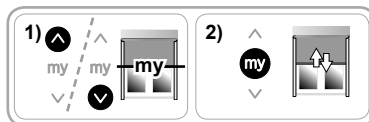

3. 3. 2. Sådan anvendes yndlingspositionen (my)

Det motoriserede produkt skal være standset.

- Tryk på tasten "my". Det motoriserede produkt bevæger sig hen til yndlingspositionen (my).



3. 4. STRAMNING AF DUGEN

Man kan kun stramme dugen ved nederste yderposition med motoriserede produkter, der er udstyret med snaplås.

3. 4. 1. Motoriseret produkt med et system med automatisk snaplås

Man kan altid stramme dugen, når der anvendes et motoriseret produkt udstyret med et system med automatisk snaplås.

Sådan strammes dugen

- Tryk på tasten "Ned". Det motoriserede produkt ruller ned. Når det er nået ned til den nederste yderposition, ruller det motoriserede produkt automatisk op igen for at stramme dugen.

Hvis dugen er for stram eller for løs, bør du kontakte en professionel motoriserings- og automatiseringsinstallatør, som kan indstille dugen korrekt.

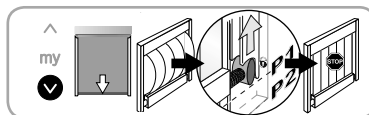

Sådan rulles det motoriserede produkt op fra øverste yderposition

- Tryk på "Op"-knappen. Det motoriserede produkt starter med at rulle ned for at løsne dugen og ruller derefter op igen til øverste yderposition.

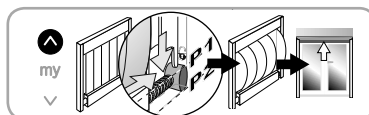

3. 4. 2. Motoriseret produkt med manuel snaplås

i Man kan stramme dugen, når det motoriserede produkt med denne manuelle snaplås befinder sig i nederste yderposition. Denne funktion er som udgangspunkt slået fra.

h Kontroller altid, om funktionen er slået til eller fra, inden den aktiveres, og snaplåsen låses fast, da det ellers kan beskadige det motoriserede produkt.

Sådan kontrollerer du, om funktionen er slået til

- 1) Tryk på tasten "Ned". Det motoriserede produkt ruller ned indtil nederste yderposition.
- 2) **Lås ikke** snaplåsen.
- 3) Tryk på "my"-knappen.
 - Hvis det motoriserede produkt bevæger sig hen til yndlingspositionen (my), er stramningen af dugen ikke sat til.
 - Hvis det motoriserede produkt ruller ned og derefter ruller kort op, er stramningen af dugen sat til.

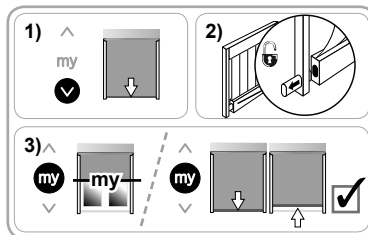

Sådan slås funktionen til eller fra

- 1) Udfør en komplet op- og ned-bevægelse indtil produktets øverste og nederste yderpositioner.
- 2) Tryk på tasten "Ned" for at placere det motoriserede produkt i nederste yderposition.
- 3) Tryk samtidig på tasterne "my" og "Op", indtil det motoriserede produkt bevæger sig op og ned.
 - Hvis funktionen ikke reagerer, er den slået til.
 - Hvis funktionen reagerer, er den slået fra.

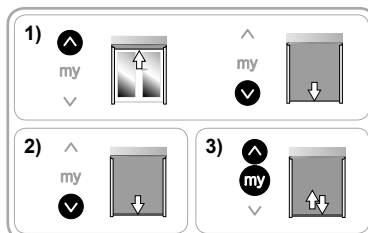

Sådan anvendes denne funktion

- 1) Tryk på tasten "Ned". Det motoriserede produkt ruller ned indtil nederste yderposition.
- 2) Lås snaplåsen manuelt.
- 3) Tryk på tasten "my". Det motoriserede produkt ruller ned og derefter op igen for at stramme dugen.

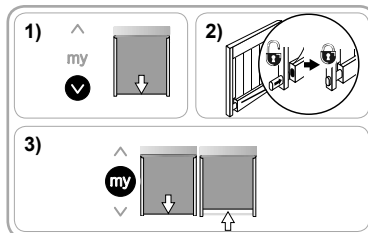

Sådan rulles det motoriserede produkt op fra øverste yderposition

- 1) Tryk på tasten "Ned". Det motoriserede produkt ruller ned indtil nederste yderposition.
- 2) Åbn snaplåsen manuelt.
- 3) Tryk på "Op". Det motoriserede produkt ruller op indtil øverste yderposition.

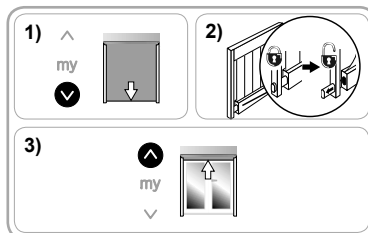

3. 5. ANVENDELSE MED SENSORER

Læs den tilhørende brugsanvisning.

3. 6. TIP OG ANBEFALINGER TIL BRUGEN

3. 6. 1. Spørgsmål om motorenheden?

Symptomer	Mulige årsager	Løsninger
Det motoriserede produkt virker ikke.	Motoren er varm. Batteriet i io Somfy-styringspunktet er fladt.	Lad den køle ned. Kontroller, om det er batteriet der er fladt, og skift det eventuelt ud.

i Hvis det motoriserede produkt stadigvæk ikke fungerer, skal du kontakte en professionel motoriserings- og automatiseringsinstallatør.

3. 6. 2. Registrering af hindringer

- ⓘ Registrering af hindringer fungerer kun med kompatible motoriserede produkter. Kontakt en professionel motoriserings- og automatiseringsinstallatør for at finde ud af, hvilke produkter er kompatible.

Den automatiske registrering af hindringer beskytter det motoriserede produkt og giver mulighed for at fjerne hindringerne.

- Hvis det motoriserede produkt støder på en hindring på vej nedad, standser det automatisk og ruller lidt op igen for at undgå hindringen.
- Hvis det motoriserede produkt støder på en hindring på vej op, standser det automatisk.

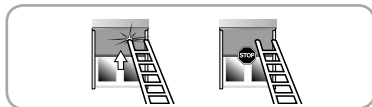

3. 6. 3. Frostbeskyttelse

Frostbeskyttelsen bruges til at registrere hindringer:

- Hvis det motoriserede produkt registrerer en modstand på vej op, standser det automatisk.

3. 6. 4. Tilføjelse/Sletning af styringspunkter og Somfy io-sensorer

Læs den tilhørende brugsanvisning.

3. 6. 5. Udskiftning af et tabt eller ødelagt io-homecontrol® Somfy-styringspunkt

Ved udskiftning af et tabt eller ødelagt io-homecontrol®-styringspunkt skal en autoriseret motoriserings- og automatiseringsinstallatør kontaktes.

4. TEKNISKE DATA

Radiofrekvens	868-870 MHz, tri-band tovejs io-homecontrol®
Anvendt frekvensbånd og maksimal effekt	868,000 MHz - 868,600 MHz ERP <25 mW 868,700 MHz - 869,200 MHz ERP <25 mW 869,700 MHz - 870,000 MHz ERP <25 mW
Strømforsyning	230 V ~ 50 Hz
Driftstemperatur	- 25 °C til + 60 °C
Beskyttelsesindeks	IP 44
Maksimalt antal styringspunkter og tilknyttede sensorer	9
Sikkerhedsniveau	Klasse I

CE Hermed erklærer Somfy SAS, F-74300 CLUSES, i egenskab af fabrikant, at motoren, for hvilken denne vejledning gælder, og som er mærket til at blive forsynet med 230 V 50 Hz og anvendt, som angivet i denne vejledning, er i overensstemmelse med de væsentlige krav i gældende EU Direktiver, og i særdeleshed med maskindirektivet 2006/42/EF og radiodirektivet 2014/53/EU.

Den komplette EU-overensstemmelseserklæring findes på internetadressen www.somfy.com/ce.

Antoine Crézé, ansvarlig for godkendelser, handler i navn af Aktivitetsdirektøren, Cluses, 06/2016.

KÄÄNNETTY VERSIO

Tämä opas koskee kaikkia MAESTRIA+ 50 io -valikoiman malleja, jotka ovat saatavilla oppaan julkaisuhetkellä.

1. YHTEENVETO

1. Etukäteistiedot	75	3. Käyttö ja huolto	84
1. 1. Käyttötarkoitus	75	3. 1. Nosto- ja laskutoiminnot	84
1. 2. Vastuu	75	3. 2. STOP-toiminto	84
2. Asennus	76	3. 3. Mieliamento (my)	84
2. 1. Asennus	76	3. 4. Kankaan kireys	84
2. 2. Johdot	77	3. 5. Toiminta anturien kanssa	85
2. 3. Käyttöönotto	77	3. 6. Vinkkejä ja neuvoja käyttöön	85
2. 4. Vinkkejä ja neuvoja asennukseen	82	4. Tekniset tiedot	86

1. ETUKÄTEISTIEDOT

1. 1. KÄYTTÖTARKOITUS

MAESTRIA+ 50 -moottoroinnit on tarkoitettu kaikkien ulkopuolisten pystysälekaihainten moottorointiin.

Asentajan, moottoroinnin ja kotiautomaation ammattilaisen on varmistettava, että moottoroidun tuotteen asennuksessa noudatetaan käyttöönottomaan vaatimuksia, kuten ulkopuolisia kaihtimia koskevaa EN 13561 -standardia.

1. 2. VASTUU

Ennen kuin asennat ja käytät moottorointia, lue tarkasti tämä käyttöohje. Tämän oppaan ohjeiden lisäksi noudata myös oheisen **Turvallisuusohjeet**-asiakirjan ohjeita.

Moottoroinnin asennus on jätettävä kodin moottoroinnin ja automatisoinnin ammattilaisen tehtäväksi, ja se on suoritettava Somfy:n ohjeiden ja käyttömaan soveltuvien säännösten mukaisesti.

Moottoroinnin tässä kuvatusta käyttötarkoituksesta poikkeava käyttö on kielletty. Aiotusta tarkoituksesta poikkeavasta käytöstä sekä kaikkien tässä ohjeessa ja **Turvallisuusohjeissa** annettujen ohjeiden laiminlyönnistä seuraa kaiken Somfy:n vastuun ja takuun raukeaminen.

Asentajan on kerrottava asiakkailleen moottoroinnin käyttö- ja huoltoehdoista sekä annettava heille käyttö- ja huolto-ohjeet sekä oheiset **Turvallisuusohjeet**, kun moottorointi on asetettu. Kaikki moottoroinnille myynnin jälkeen tehtävä huolto on jätettävä kodin moottoroinnin ja automatisoinnin ammattilaiselle.

Mikäli moottoroinnin asennuksessa on ongelmia tai tarvitset lisätietoja, ota yhteys Somfy-asiantuntijaan tai käy sivuilla www.somfy.com.



Turvallisuusvaroitus!



Huomio!



Tietoa

2. ASENNUS

- ✋ Näitä ohjeita on **ehdottomasti** noudatettava, kun kodin moottoroinnin ja automatisoinnin ammattilainen asentaa moottorointia.
- ✋ Älä koskaan pudota, kolhi tai lävistä moottorointia äläkä upota sitä nesteeseen.
- ✋ Asenna erillinen lähetin jokaiselle moottoroinnille.

2. 1. ASENNUS

2. 1. 1. Moottoroinnin valmistelu

- ✋ Varmista, että putken sisähalkaisija on vähintään 47 mm.

- 1) Asenna moottoroinnin integroinnissa tarvittavat tarvikkeet rullaputkeen.
 - Joko vain ratas **a** moottorointiin
 - tai hammaskehä **b** ja ratas **c** moottorointiin.
- 2) Mittaa pituus (**L1**) moottoroinnin pään sisäreunan ja rattaan ulkoreunan välillä.

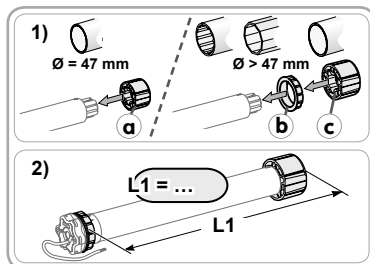

2. 1. 2. Putken valmistelu

- 1) Leikkaa rullaputki haluamaasi pituuteen moottoroitavan tuotteen mukaan.
- 2) Tasoita rullaputken leikkausreuna ja poista leikkuurosikat.
- 3) Jos käytössäsi on sisältä sileä rullaputki, tee siihen lovi seuraavien mittojen mukaan: **d** = 4 mm
e = 28 mm.

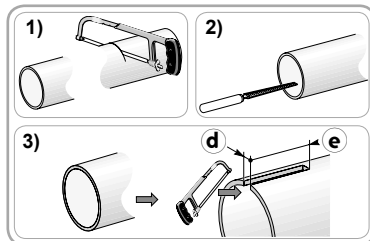

2. 1. 3. Moottoroinnin ja putken kokoonpano

- 1) Liu'uta moottorointi rullaputkeen. Jos rullaputki on sisältä sileä, aseta leikkaamasi lovi hammaskehän hampaan kohdalle.
- 2) Ratas on kiinnitettävä siirrettäessä rullaputkeen:
 - Joko kiinnittämällä rullaputki rattaaseen 4 parker-ruuvilla Ø 5 mm tai 4 teräksisellä pop-niitillä Ø 4,8 mm, jotka on asetettu 5–15 mm:n päähän kehän ulkoreunasta, rullaputken mukaan.
- ✋ Ruuveja tai pop-niittejä ei saa kiinnittää moottorointiin vaan ainoastaan rattaaseen.
 - Tai käyttämällä pysäytinrengasta, jos putki ei ole sileä.

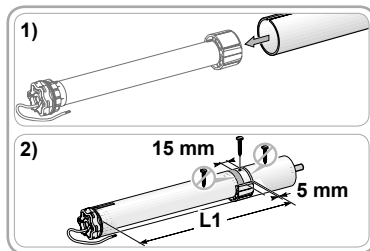

2. 1. 4. Putki-moottorointi-kokonaisuuden asennus

- Kiinnitä putken pääkappale rullaputkeen.

Tähtipäinen moottorointi

- 1) Asenna ja kiinnitä putki-moottorointi-kokonaisuus tukikappaleeseen **f** ja moottoroinnin tähtipäiseen kannattimeen **a**.
 - ✋ Varmista, että putki-moottorointi-kokonaisuus on lukittunut tukikappaleeseen. Tämän toimenpiteen avulla vältetään putki-moottorointi-kokoonpanon irtoaminen tukikappaleen kiinnikkeestä.
- 2) Tuen tyyppin mukaan aseta pidikerengas **h** paikalleen.

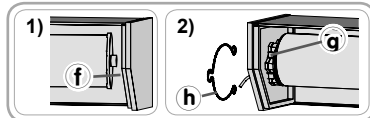

Pyöreäpäinen moottorointi

- ① Käytä 25 Nm:n moottoreihin sovellettua, Somfy:n suosittelemaa tukea.
- 3) Kiinnitä tuki ① moottorin päähän ja sitten irrotettava pääty **k**.
- 4) Liu'uta putken, moottoroinnin ja irrotettavan päädyt kokonaisuus koteloon.

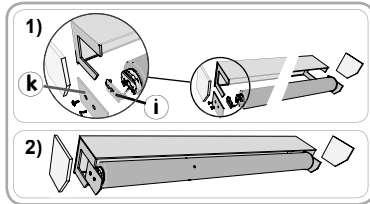

2. 2. JOHDOT

⚠ Metalliseinämän läpi kulkevat johdot on suojattava ja eristettävä holkilla tai kaapeliputkella.

⚠ Kiinnitä kaapelit niin, että ne eivät ole kosketuksissa liikkuviin osiin.

⚠ Jos moottorointia käytetään ulkotiloissa ja jos virtajohto on tyyppiä H05-VVF, asenna johto UV-säteitä kestävään kanavaan, esimerkiksi kaapelikourun alle.

✋ Pidä sähköjohto helposti saatavilla: se pitää pystyä vaihtamaan.

✋ Tee aina ulkotiloissa syöttökaapeliin lenkki, jotta vesi ei pääse moottorointiin.

- 1) Katkaise virta.
2) Kytke moottorointi seuraavan taulukon mukaisesti:

	Kaapeli		
	Neutraali johdin (N)	Vaihejohdin (L)	Maadoitus (⊥)
230 V ~ 50 Hz	Sininen	Ruskea	Vihreä-keltainen

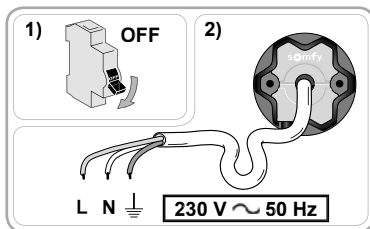

2. 3. KÄYTTÖÖNOTTO

Tässä oppaassa kuvataan moottoroinnin käyttöönotto paikallisella io-homecontrol® Somfy -lähettimellä. Paikallinen io-homecontrol® Somfy -lähetin on yksisuuntainen radiolähetin **T**.

2. 3. 1. Tähän mennessä tehtyjen huoltovaiheiden tunnistus

✋ Syöttövirran saa kytkeä vain yhteen moottorointiin kerralla.

Moottoroinnin tila voidaan tunnistaa kolmen eri reaktion avulla. Tee kahden sekunnin virrankatkaisu vain yhdelle moottoroidulle tuotteelle moottoroinnin tilan määrittämiseksi seuraavasti:

Reaktio 1:

Kun jännite kytketään, moottoroitu tuote tekee merkkilliikkeen.

Liikeratojen loppukohtat on säädetty eikä mitään lähetintä ole ohjelmoitu.

- Siirry lukuun "Paikallisen io-homecontrol® Somfy -lähettimen esiohjelointi (§2. 3. 2)" ja sitten lukuun "Ensimmäisen paikallisen io-homecontrol® Somfy -lähettimen ohjelointi (§2. 3. 6 A).

Reaktio 2:

Kun jännite kytketään, moottoroitu tuote ei tee merkkilliikettä eikä reagoi lähettimen painikkeiden painalluksiin.

Liikeratojen loppukohtia ei ole säädetty eikä mitään lähetintä ole ohjelmoitu.

- Siirry lukuun Paikallisen io-homecontrol® Somfy -lähettimen esiohjelointi (§2. 3. 2).

Reaktio 3:

Kun jännite kytketään, moottoroitu tuote ei tee merkkilliikettä, mutta se reagoi lähettimen painikkeiden painalluksiin.

Käyttöönotto on suoritettu.

- Edistyneiden toimintojen säätöön on ohjeet luvussa Edistyneiden toimintojen säätö (§2. 3. 5).

Tee käyttöönotto noudattamalla seuraavia ohjeita:

- 1) Paikallisen io-homecontrol® Somfy -lähettimen esiohjelmointi (§2. 3. 2)
- 2) Pyörintäsuunnan tarkistaminen (§2. 3. 3)
- 3) Liikeratojen loppukohtien säätö (§2. 3. 4)
- 4) Edistyneiden toimintojen säätö (§2. 3. 5)
- 5) Ensimmäisen paikallisen io-homecontrol® Somfy -lähettimen ohjelmointi (§2. 3. 6)

2. 3. 2. Paikallisen io-homecontrol® Somfy -lähettimen esiohjelmointi

- Paina samanaikaisesti nosto- ja laskupainikkeita.

Moottoroitu tuote tekee merkiliikkeen.

Lähetin on esiohjelmoitu moottorointiin.



❗ Esiohjelmointi menetetään, jos moottorointiin kytketään jännite ennen lähettimen varsinaista ohjelmointia.

2. 3. 3. Pyörintäsuunnan tarkistaminen

1) Paina nostopainiketta:

- Jos moottoroitu tuote nousee, pyörintäsuunta on oikea.
- Jos moottoroitu tuote laskee, pyörintäsuunta on väärä. Paina "my"-painiketta, kunnes moottoroitu tuote tekee merkiliikkeen. Pyörintäsuuntaa on muutettu.

2) Paina nostopainiketta ja tarkista pyörintäsuunta.

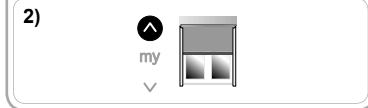
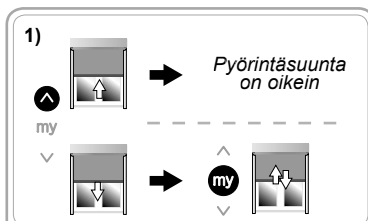

2. 3. 4. Liikeratojen loppukohtien säätö

❗ Liikeratojen loppukohtien säätö riippuu moottoroidusta tuotteesta (katso seuraava taulukko).

❗ Jos nosto- tai laskupainikkeita pidetään painettuina pitkään, moottoroitu tuote nousee tai laskee jatkuvasti.

Jos nosto- tai laskupainikkeita painetaan lyhyesti, moottoroitu tuote nousee tai laskee lyhyesti.

Käytettävissä olevat varusteet

a	b			c	Tehtävät vaiheet
	Yläpysäytin	Salpojen järjestelmä alemman liikeradan loppukohdassa			
	Ei ole	Manuaalinen	*Automaattinen		
-	✓	✓	-	-	Katso E1
✓	✓	✓	-	-	Katso E2
✓	✓	-	-	✓	Katso E3**
✓	-	-	✓	-	Katso E4
-	-	-	✓	-	Katso E5

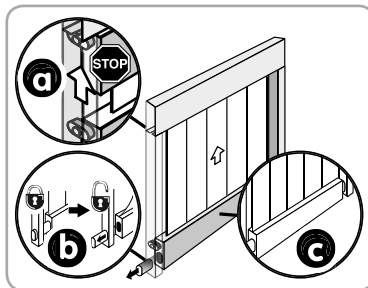

*Automaattinen

**Tämä vaihe on erityisesti sovitettu "Screen ZIP" -tuotteille tai muille erityisille moottoroiduille tuotteille, joissa on raskas etuprofiili ja yläpysäytin.

E1. YLEMMÄN JA ALEMMAN LIIKERADAN LOPPUKOHDAN MANUAALINEN SÄÄTÖ

- 1) Aseta moottoroitu tuote puoliväliin.
- 2) Paina nostopainiketta: moottoroitu tuote nousee.
- 3) Pysäytä moottoroitu tuote ylemmän liikeradan loppukohtaan painamalla "my"-painiketta (tarvittaessa voit säätää moottoroidun tuotteen asentoa nosto- tai laskupainikkeilla).
- 4) Paina samanaikaisesti nosto- ja laskupainikkeita: moottoroitu tuote laskee.
- 5) Pysäytä moottoroitu tuote puoliväliin painamalla "my"-painiketta.
- 6) Paina laskupainiketta: moottoroitu tuote laskee.
- 7) Pysäytä moottoroitu tuote alemman liikeradan loppukohtaan painamalla "my"-painiketta (tarvittaessa voit säätää moottoroidun tuotteen asentoa nosto- tai laskupainikkeilla).
- 8) Paina samanaikaisesti "my"- ja nostopainikkeita: moottoroitu tuote nousee.
- 9) Pysäytä moottoroitu tuote painamalla "my"-painiketta.
- 10) Vahvista liikeradan loppukohtan säätö painamalla "my"-painiketta, kunnes moottoroitu tuote tekee merkkiliikkeen.

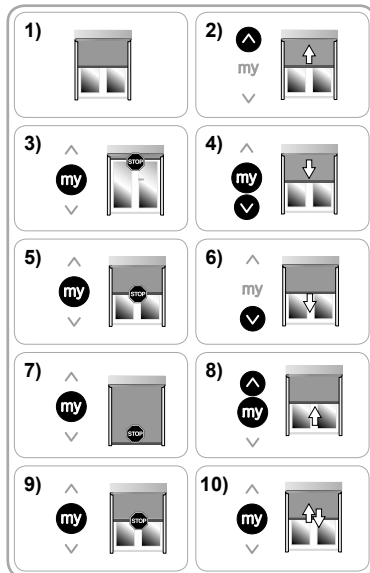
**E2. ALEMMAN LIIKERADAN LOPPUKOHDAN MANUAALINEN SÄÄTÖ JA YLEMMÄN LOPPUKOHDAN AUTOMAATTINEN SÄÄTÖ**

- 1) Aseta moottoroitu tuote puoliväliin.
- 2) Paina laskupainiketta: moottoroitu tuote laskee.
- 3) Pysäytä moottoroitu tuote alemman liikeradan loppukohtaan painamalla "my"-painiketta (tarvittaessa voit säätää moottoroidun tuotteen asentoa nosto- tai laskupainikkeilla).
- 4) Paina samanaikaisesti "my"- ja nostopainikkeita: moottoroitu tuote nousee.
- 5) Pysäytä moottoroitu tuote painamalla "my"-painiketta.
- 6) Vahvista alemman liikeradan loppukohtan säätö painamalla "my"-painiketta, kunnes moottoroitu tuote tekee merkkiliikkeen.

i Kun olet painanut "my"-painiketta, ylemmän liikeradan loppukohta säätöy automaattisesti.

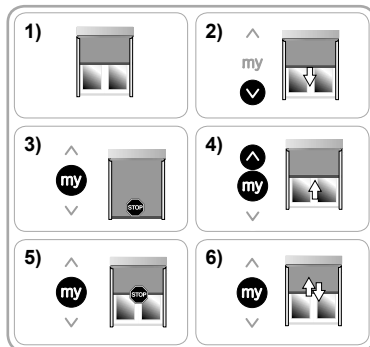
**E3. LIIKERATOJEN LOPPUKOHTIEN AUTOMAATTINEN SÄÄTÖ**

- 1) Aseta moottoroitu tuote puoliväliin.
- 2) Paina samanaikaisesti nosto- ja laskupainikkeita: moottoroitu tuote tekee merkkiliikkeen.
- 3) Paina laskupainiketta: moottoroitu tuote laskee, kunnes se tunnistaa alemman liikeradan loppukohtan, tekee lyhyen nousuliikkeen ja palaa alemman liikeradan loppukohtaan.
- 4) Vahvista säätö painamalla "my"-painiketta, kunnes moottoroitu tuote tekee lyhyen merkkiliikkeen.

i Jos useankaan yrityksen jälkeen alemman liikeradan loppukohta ei säädö automaattisesti, siirry vaiheeseen **E2**.

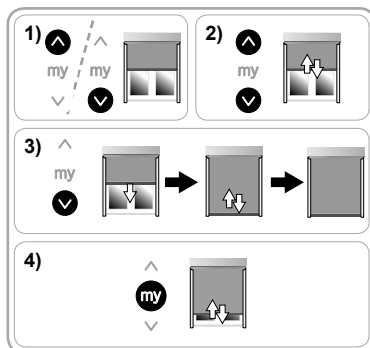

E4. ALEMMAN LIIKERADAN LOPPUKOHDAN MANUAALINEN SÄÄTÖ JA AUTOMAATTISILLA SALVOILLA VARUSTETUN YLEMMÄN LOPPUKOHDAN AUTOMAATTINEN SÄÄTÖ

① Moottoroidusta tuotteesta riippuen liikeradan loppukohdan salpajärjestelmä voi vaihdella, mutta salpojen tulo-/lähtökohtien säätöperiaate on kaikissa järjestelmissä sama.

- 1) Aseta moottoroitu tuote puoliväliin.
- 2) Paina samanaikaisesti 5 sekuntia nosto- ja laskupainikkeita: moottoroitu tuote tekee ensimmäisen merkkiliikkeen ja sitten toisen hitaamman merkkiliikkeen.
- 3) Paina laskupainiketta: moottoroitu tuote laskee.
- 4) Paina "my"-painiketta, jotta tuote pysähtyy asentoon (P1), joka vastaa automaattisten salpojen järjestelmän tulokohtaa.
- 5) Paina samanaikaisesti "my"- ja nostopainikkeita: moottoroitu tuote nousee ja pysähtyy kiristäen kankaan.
- 6) Paina laskupainiketta: moottoroitu tuote laskee.
- 7) Paina "my"-painiketta, jotta moottoroitu tuote pysähtyy asentoon (P2), joka vastaa automaattisten salpojen järjestelmän lähtökohtaa.
- 8) Vahvista liikeradan loppukohdan säätö painamalla "my"-painiketta, kunnes moottoroitu tuote tekee merkkiliikkeen.

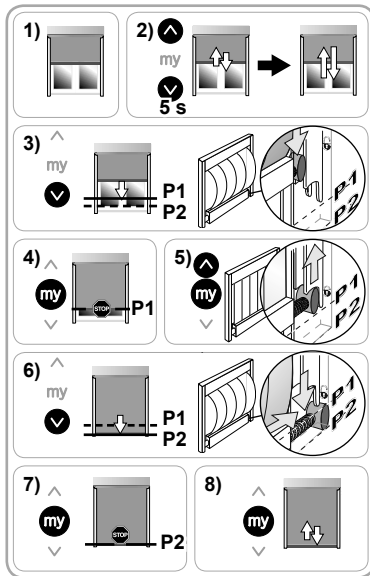

E5. AUTOMAATTISTEN SALPOJEN JÄRJESTELMÄN LIIKERATOJEN LOPPUKOHTIEN MANUAALINEN SÄÄTÖ

① Moottoroidusta tuotteesta riippuen liikeradan loppukohdan salpajärjestelmä voi vaihdella, mutta salpojen tulo-/lähtökohtien säätöperiaate on kaikissa järjestelmissä sama.

- 1) Aseta moottoroitu tuote puoliväliin.
- 2) Paina samanaikaisesti 5 sekuntia nosto- ja laskupainikkeita: moottoroitu tuote tekee ensimmäisen merkkiliikkeen ja sitten toisen hitaamman merkkiliikkeen.
- 3) Paina nostopainiketta: moottoroitu tuote nousee.
- 4) Pysäytä moottoroitu tuote ylemmän liikeradan loppukohtaan painamalla "my"-painiketta (tarvittaessa voit säätää moottoroidun tuotteen asentoa nosto- tai laskupainikkeilla).
- 5) Paina samanaikaisesti "My"- ja laskupainikkeita: moottoroitu tuote laskee.
- 6) Paina "my"-painiketta, jotta tuote pysähtyy asentoon (P1), joka vastaa automaattisten salpojen järjestelmän tulokohtaa.
- 7) Paina samanaikaisesti "my"- ja nostopainikkeita: moottoroitu tuote nousee ja pysähtyy kiristäen kankaan.
- 8) Paina laskupainiketta: moottoroitu tuote laskee.
- 9) Paina "my"-painiketta, jotta moottoroitu tuote pysähtyy asentoon (P2), joka vastaa automaattisten salpojen järjestelmän lähtökohtaa.
- 10) Vahvista liikeradan loppukohdan säätö painamalla "my"-painiketta, kunnes moottoroitu tuote tekee merkkiliikkeen.

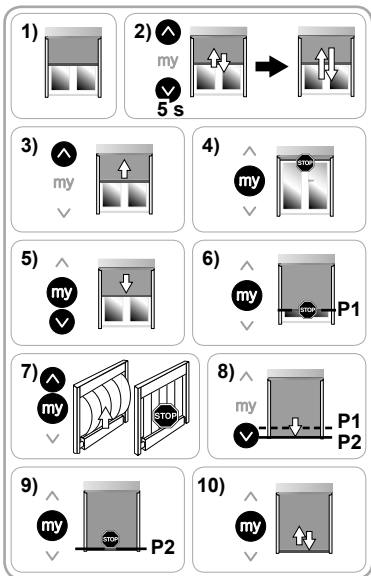

2. 3. 5. Edistyneiden toimintojen säätö

- ① Säädä edistyneitä toimintoja sitten, kun olet jo säätänyt liikeratojen loppukohdat (§2.3.4) ja ennen ensimmäisen paikallisen io homecontrol® Somfy -lähettimen ohjelmointia (§2.3.6).

- Jos haluat muuttaa edistyneitä toimintoja ensimmäisen lähettimen ohjelmoinnin jälkeen, katkaise syöttövirta kerran. Sitten edistyneitä toimintoja voidaan säätää mahdollista moottoroidun tuotteen neljän nosto- ja laskujakson aikana.

A. "BACK RELEASE" -TOIMINTO MOOTTOROIDUILLE TUOTTEILLE, JOISSA ON VAIN YLÄPYSÄYTIN

- ① Tällä toiminnolla voidaan vapauttaa kankaan kiristys, kun moottoroitu tuote on suljettuna yläpysäyttimessä koteloa vasten.

Oletusasetuksena Back Release -toiminto on poissa käytöstä.

- Kytke toiminto päälle tai pois päältä seuraavasti:

1) Aseta moottoroitu tuote ylemmän liikeradan loppukohtaan.

2) Paina samanaikaisesti "my"- ja laskupainikkeita, kunnes moottoroitu tuote tekee edestakaisen liikkeen.

• Jos "Back Release" -toiminto oli poissa käytöstä, se on nyt käytössä.

• Jos "Back Release" -toiminto oli käytöstä, se on nyt poissa käytössä.

- Voit ohjata "Back Release" -toimintoa asettamalla moottoroidun tuotteen puoliväliin ja painamalla nostopainiketta, jolloin moottoroitu tuote lähetetään yläpysäyttimeen.

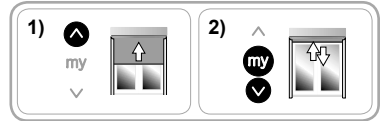

B. KANKAAN KIRISTYSTOIMINTO JÄRJESTELMÄSSÄ, JOSSA ON AUTOMAATTISET SALVAT ALEMMAN LIIKERADAN LOPPUKOHDASSA

- ① Tällä toiminnolla voidaan säätää moottoroidun tuotteen kankaan kireyttä 3 asetuksella (suuri-keskitaso-pieni).

- ① Oletusasetuksena kankaan kiristys on säädetty keskitasoon.

- Kankaan kireyden säätö:

1) Aseta moottoroitu tuote puoliväliin.

2) Paina samanaikaisesti ja lyhyesti "my"- ja laskupainikkeita. Paina sitten välittömästi ja samanaikaisesti "my"-ja laskupainikkeita ja pidä niitä painettuina, kunnes moottoroitu tuote tekee merkkilliikkeen.

- ① Moottori on säätötilassa vain **kymmenen sekuntia**.

3) Säädä kankaan kireyttä nosto- ja laskupainikkeilla.

- Voit lisätä kankaan kireyttä painamalla nostopainiketta, kunnes moottoroitu tuote tekee hitaan merkkilliikkeen: moottoroidun tuotteen kankaan kireys on siirtynyt ylemmälle tasolle.

- Voit vähentää kankaan kireyttä painamalla laskupainiketta, kunnes moottoroitu tuote tekee hitaan merkkilliikkeen: moottoroidun tuotteen kankaan kireys on siirtynyt alemmalle tasolle.

4) Vahvasta asetusta painamalla "my"-painiketta, kunnes moottoroitu tuote tekee lyhyen merkkilliikkeen.

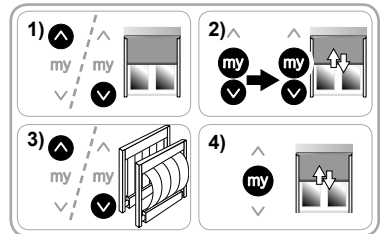

2. 3. 6. Ensimmäisen paikallisen io-homecontrol® Somfy -lähettimen ohjelmointi

i Ensimmäisen lähettimen ohjelmointi (varsinainen) on mahdollista vasta, kun moottoroidun tuotteen liikeratojen loppukohdat on asetettu.

A. ESIOHJELMOIDUN PAIKALLISEN IO-HOMECONTROL® SOMFY -LÄHETTIMEN OHJELMOINTI

- Paina esiohjelmoitun lähettimen PROG-painiketta: ohjelmoitu tuote tekee merkkiliikkeen ja lähettimen varsinainen ohjelmointi on suoritettu.

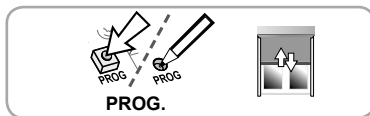

B. MUUN KUIN ESIOHJELMOIDUN LÄHETTIMEN OHJELMOINTI

- 1) Katkaise verkkovirta (esiohjelmoitu lähetin poistuu muistista).
- 2) Kytke virta takaisin. Moottoroitu tuote tekee lyhyen merkkiliikkeen.
- 3) Paina samanaikaisesti ohjelmoitavan lähettimen nosto- ja laskupainikkeita, kunnes moottoroitu tuote tekee edestakaisen liikkeen.
- 4) Paina lyhyesti tämän lähettimen PROG-painiketta: ohjelmoitu tuote tekee lyhyen merkkiliikkeen ja lähetin on ohjelmoitu.

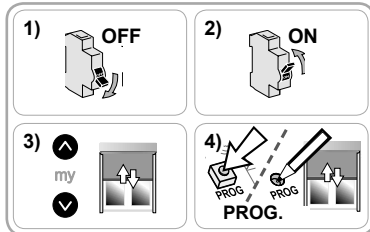

2. 4. VINKKEJÄ JA NEUVOJA ASENNUKSEEN

2. 4. 1. Kysyttävää moottoroinnista?

Ongelmat	Mahdolliset syyt	Ratkaisut
Moottoroitu tuote ei toimi.	Johdoissa on vikaa.	Tarkasta johdot ja tee korjaukset tarvittaessa.
	Moottori on ylikuumentunut.	Odota, että moottori jäähtyy.
	Käytetty johto on vääränlainen.	Tarkasta johto ja varmista, että siinä on 3 johdinta.
	Io Somfy -lähettimen paristo on heikentynyt.	Tarkista, onko paristo heikentynyt ja vaihda tarvittaessa.
	Lähetin ei ole yhteensopiva.	Tarkasta yhteensopivuus ja vaihda lähetin tarvittaessa.
Moottoroitu tuote pysähtyy liian varhain.	Käytettyä io Somfy -lähetintä ei ole ohjelmoitu moottoriin.	Käytä ohjelmoitua lähetintä tai ohjelmoi tämä lähetin.
	Hammaskehä on huonosti paikoillaan.	Asenna hammaskehä oikein.
	Liikeratojen loppukohdat on säädetty väärin.	Säädä liikeratojen loppukohdat uudelleen.

2. 4. 2. Liikeratojen loppukohtien uudelleensäätö

- i** Seuraavat ohjeet koskevat vain manuaalisesti säädetäviä liikeratojen loppukohtia.
i Io-lähettimen varsinaisen ohjelmoinnin on oltava suoritettu ennen näitä vaiheita.

A. MANUAALISESTI SÄÄDETTYJEN LIIKERATOJEN LOPPUKOHTIEN UUELLEENSÄÄTÖ

- 1) Aseta moottoroitu tuote muokattavan liikeradan loppukohtaan asentoon.
- 2) Paina 5 sekuntia samanaikaisesti nosto- ja laskupainikkeita, kunnes moottoroitu tuote tekee merkkiliikkeen.
- 3) Aseta moottoroitu tuote sen uuteen liikeradan loppukohtaan nosto- tai laskupainikkeilla.
- 4) Vahvista asetetus painamalla "my"-painiketta, kunnes moottoroitu tuote tekee lyhyen merkkiliikkeen.

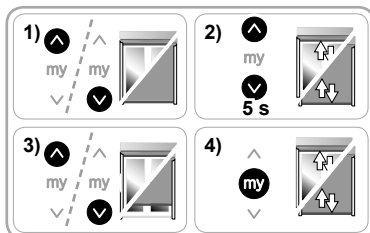

B. AUTOMAATTISTEN SALPOJEN JÄRJESTELMÄN UUELLEENSÄÄTÖ ALEMMAN LIIKERADAN LOPPUKOHDASSA

- 1) Aseta moottoroitu tuote sen alemman liikeradan loppukohtaan.
- 2) Paina samanaikaisesti 5 sekuntia nosto- ja laskupainikkeita: moottoroitu tuote tekee merkkiliikkeen.
- 3) Paina laskupainiketta: moottoroitu tuote laskee.
- 4) Paina "my"-painiketta, jotta tuote pysähtyy asentoon (P1), joka vastaa automaattisten salpojen järjestelmän tulokohtaa.
- 5) Paina samanaikaisesti "my"- ja nostopainikkeita: moottoroitu tuote nousee ja pysähtyy kiristäen kankaan.
- 6) Paina laskupainiketta: moottoroitu tuote laskee.
- 7) Paina "my"-painiketta, jotta moottoroitu tuote pysähtyy asentoon (P2), joka vastaa automaattisten salpojen järjestelmän lähtökohtaa.
- 8) Vahvista asetus painamalla uudestaan "my"-painiketta, kunnes moottoroitu tuote tekee lyhyen merkkiliikkeen.

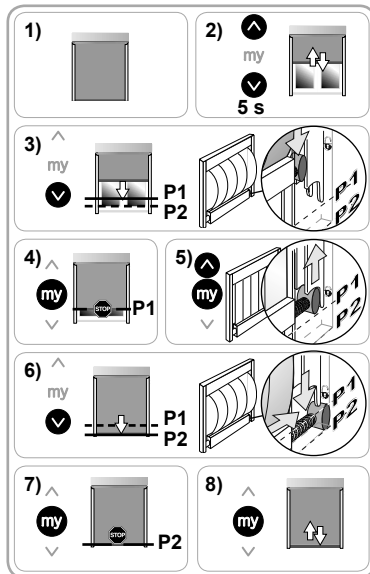

2. 4. 3. Tehdasasetusten palautus

Älä tee kahta virrankatkaisua muihin kuin nollattavaan moottoroituun tuotteeseen.

Asetusten palautus poistaa kaikki moottoriin ohjelmoidut lähettimet, kaikki anturit, kaikki liikeratojen loppukohtien asetukset ja alustaa moottoroidun tuotteen mielasennon (my).

- 1) Aseta moottoroitu tuote puoliväliin.
- 2) Katkaise virta 2 sekunniksi.
- 3) Kytke verkkovirta takaisin 5–15 sekunniksi.
- 4) Katkaise virta 2 sekunniksi.
- 5) Kytke verkkovirta takaisin: moottoroitu tuote liikkuu muutaman sekunnin.
- 6) Paina paikallisen io-homecontrol® Somfy -lähettimen PROG-painiketta n. 7 sekuntia, kunnes moottoroitu tuote tekee kaksi edestakaista liikettä: moottori on alustettu alkuasetuksiin.

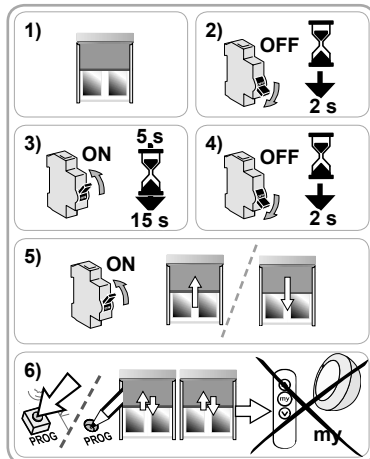

3. KÄYTTÖ JA HUOLTO

Tämä moottorointi ei tarvitse huoltotoimenpiteitä.

3. 1. NOSTO- JA LASKUTOIMINNOT

- Paina lyhyesti nosto- tai laskupainiketta: moottoroitu tuote nousee tai laskee.



3. 2. STOP-TOIMINTO

Moottoroitu tuote on liikkeessä.

- Paina "my"-painiketta: moottoroitu tuote pysähtyy.

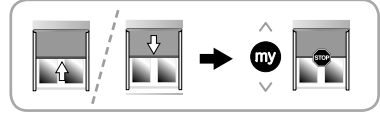

3. 3. MIELIASENTO (MY)

① "Mieli-asento (my)" on ylä- ja ala-asennon välille määritettävä asento, joka on oletusasetuksena ohjelmoitu moottorointiin.

- Tämän toiminnon käyttöönoton edellytyksenä on, että moottorointi on tehnyt täyden jakson.



3. 3. 1. Mieli-asennon (my) muokkaaminen

1) Säädä moottoroitu tuote haluttuun mieli-asentoon (my).

2) Paina "my"-painiketta, kunnes moottoroitu tuote tekee merkkiliikkeen: uusi mieli-asento (my) on tallennettu ja vanha mieli-asento (my) on poistettu.

① Mieli-asennoksi ei voi tallentaa liikeratojen loppukohtia.

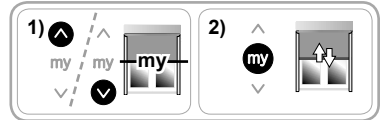

3. 3. 2. Mieli-asennon (my) käyttäminen

Moottoroitujen tuotteiden on oltava pysähdyksissä.

- Paina "my"-painiketta: moottoroitu tuote siirtyy mieli-asentoon (my).



3. 4. KANKAAN KIREYS

① Kankaan kiristys on mahdollista vain alemman liikeradan loppukohtadassa, jos moottoroitussa tuotteessa on salvat.

3. 4. 1. Moottoroitu tuote, jossa on automaattisten salpojen järjestelmä

① Kankaan kiristys on aina käytössä, jos moottoroitussa tuotteessa on automaattisten salpojen järjestelmä.

Kankaan kiristäminen

- Paina laskupainiketta: moottoroitu tuote laskee. Kun moottoroitu tuote saapuu alemman liikeradan loppukohtaan, se nousee takaisin automaattisesti kankaan kiristämiseksi.

① Jos kangas on liian kireällä tai kiristys on riittämätön, käänny moottoroinnin ja kotiautomaation ammattilaisen puoleen kankaan kireyden säätämiseksi.

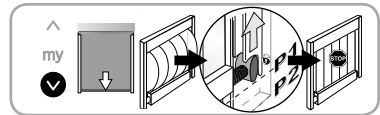

Moottoroitujen tuotteiden palautus ylemmän liikeradan loppukohtaan

- Paina nostopainiketta. Moottoroitu tuote laskeutuu ensin kankaan kireyden poistamiseksi ja nousee sitten ylemmän liikeradan loppukohtaan asti.

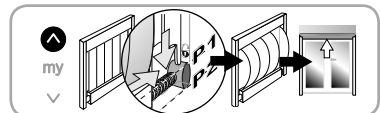

3. 4. 2. Moottoroitu tuote, jossa on manuaaliset salvat

i Kangas voidaan kiristää, kun manuaalisilla salvoilla varustettu moottoroitu tuote on alemman liikeradan loppukohdassa. Oletusasetuksena toiminto on poissa käytöstä.

Hand icon Tarkasta aina, onko toiminto käytössä vai poissa käytöstä, ennen kuin otat toiminnon käyttöön ja lukitset salvat. Muussa tapauksessa moottoroitu tuote voi vaurioitua.

Toiminnon käytössäolon tarkastus

- 1) Paina laskupainiketta: moottoroitu tuote laskee alemman liikeradan loppukohtaan.
- 2) **Älä lukitse** salpoja.
- 3) Paina "my"-painiketta.
 - Jos moottoroitu tuote siirtyy mieliasentoon (my), kankaan kiristystä ei ole otettu käyttöön.
 - Jos moottoroitu tuote laskeutuu ja sitten nousee lyhyesti, kankaan kiristys on otettu käyttöön.

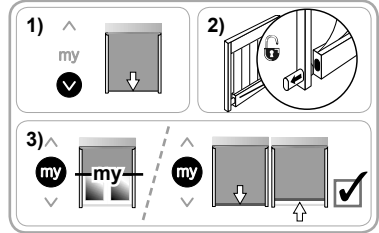

Toiminnon kytkeminen päälle/pois

- 1) Tee koko nosto- ja laskujakso, kunnes moottoroitu tuote on saavuttanut ylemmän ja alemman liikeradan loppukohtan.
- 2) Paina nostopainiketta: moottoroitu tuote siirtyä alemman liikeradan loppukohtaan.
- 3) Paina samanaikaisesti "my"- ja nostopainikkeita, kunnes moottoroitu tuote tekee edestakaisen liikkeen.
 - Jos toiminto oli poissa käytöstä, se on nyt käytössä.
 - Jos toiminto oli käytössä, se on nyt poissa käytössä.

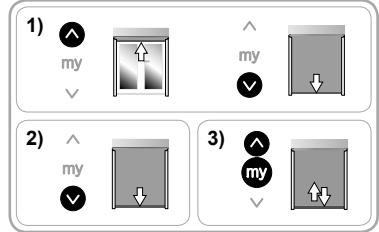

Tämän toiminnon käyttö

- 1) Paina laskupainiketta: moottoroitu tuote laskee alemman liikeradan loppukohtaan.
- 2) Lukitse salvat manuaalisesti.
- 3) Paina "my"-painiketta: moottoroitu tuote laskee ja nousee uudelleen kankaan kiristämiseksi.

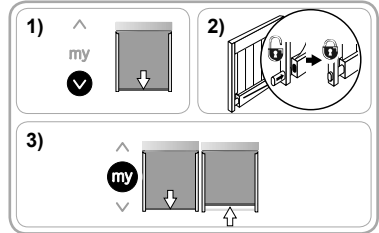

Moottoroidun tuotteen palautus ylemmän liikeradan loppukohtaan

- 1) Paina laskupainiketta: moottoroitu tuote laskee alemman liikeradan loppukohtaan.
- 2) Avaa salpojen lukitus manuaalisesti.
- 3) Paina nostopainiketta: moottoroitu tuote nousee ylemmän liikeradan loppukohtaan.

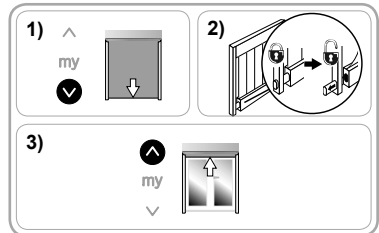

3. 5. TOIMINTA ANTURIEN KANSSA

Katso vastaava opaskirja.

3. 6. VINKKEJÄ JA NEUVOJA KÄYTTÖÖN

3. 6. 1. Kysyttävää moottoroinnista?

Ongelmat	Mahdolliset syyt	Ratkaisut
Moottoroitu tuote ei toimi.	Moottori on ylikuumentunut. lo Somfy -lähettimen paristo on heikentynyt.	Odota, että moottori jäähtyy. Tarkista, onko paristo heikentynyt ja vaihda tarvittaessa.

i Ellei moottoroitu tuote toimi vielääkään, käänny kodin moottoroinnin ja automaation ammattilaisen puoleen.

3. 6. 2. Esteiden havaitseminen

- ⓘ Esteiden havaitsemistoiminto on käytössä vain yhteensopivien moottoroitujen tuotteiden kanssa. Tietoa yhteensopivista tuotteista saat kodin moottorointiin ja automaatioon erikoistuneelta ammattilaiselta.

Esteiden automaattinen havaitsemistoiminto auttaa suojelemaan moottoroitua tuotetta ja poistamaan esteet:

- Jos moottoroitu tuote kohtaa esteen laskeutessaan, moottoroitu tuote pysähtyy automaattisesti ja nousee kevyesti takaisin esteen poistaakseen.
- Jos moottoroitu tuote kohtaa esteen noustessaan, moottoroitu tuote pysähtyy automaattisesti.

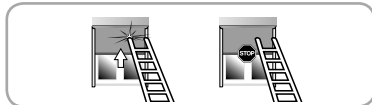

3. 6. 3. Suojaus jäätymiseltä

Jäätymissuojaus toimii samaan tapaan kuin esteiden havaitseminen.

- Jos moottoroitu tuote kohtaa vastuksen, moottoroitu tuote pysähtyy automaattisesti.

3. 6. 4. Lähettimien ja io Somfy -anturien lisääminen/poistaminen

Katso vastaava opaskirja.

3. 6. 5. Kadonneen tai rikkiäisen io-homecontrol®-lähettimen korvaaminen

Jos haluat korvata kadonneen tai rikkoontuneen io-homecontrol®-lähettimen, ota yhteys kodin moottorointiin ja automatisointiin ammattilaiseen.

4. TEKNISET TIEDOT

Radiotaajuus	868–870 MHz, kaksisuuntainen, kolmitaajuuksinen io-homecontrol®
Käytetyt taajuusalueet ja enimmäisteho	868 000 MHz – 868 600 MHz ERP <25 mW 868 700 MHz – 869 200 MHz ERP <25 mW 869 700 MHz – 870 000 MHz ERP <25 mW
Virransyöttö	230 V ~ 50 Hz
Käyttölämpötila	–25 °C ... + 60 °C
Kotelointiluokka	IP 44
Liitettyjen lähettimien ja anturien enimmäismäärä	9
Suojaustaso	Luokka I

CE Valmistajana Somfy SAS, F-74300 CLUSES ilmoittaa täten, että tässä käyttöohjeessa kuvattu moottori, jonka jännite on 230 V ~ 50 Hz ja jota käytetään tässä käyttöohjeessa kuvatulla tavalla, on sovellettavien Euroopan unionin direktiivien ja erityisesti konedirektiivin 2006/42/EY ja radiolaitedirektiivin 2014/53/EU olennaisten vaatimusten mukainen.

EU-vaatimustenmukaisuusvakuutuksen koko teksti on luettavissa osoitteessa www.somfy.com/ce.

Antoine Crézé, tyyppihyväksyntäasioiden vastuuhenkilö, joka toimii toimitusjohtajan nimissä, Cluses, 06/2016.

OVERSATT UTGAVE

Denne veiledningen gjelder for alle produktene i MAESTRIA+ 50 io. Produktene er tilgjengelige i gjeldende katalog.

1. INNHOLDSFORTEGNELSE

1. Forhåndsinformasjon	87	3. Bruk og vedlikehold	96
1. 1. Bruksområde	87	3. 1. "Opp"- og "ned"-funksjoner	96
1. 2. Ansvar	87	3. 2. STOP-funksjon	96
2. Installasjon	88	3. 3. Favorittposisjon (my)	96
2. 1. Montering	88	3. 4. Dukens spenning	96
2. 2. Kabling	89	3. 5. Funksjon med sensorer	97
2. 3. Idriftsetting	89	3. 6. Råd og tips for bruk	97
2. 4. Råd og tips for installasjon	94	4. Tekniske data	98

1. FORHÅNDSINFORMASJON

1. 1. BRUKSOMRÅDE

MAESTRIA+ 50-motoriseringene er laget for å motorisere alle typer utvendige screen. Installatøren av motorisering og automasjon for hjemmet skal sørge for at installeringen av det motoriserte produktet, oppfylder gjeldende standarder i landet der systemet er installert, blant annet standarden for utvendige screenEN 13561.

1. 2. ANSVAR

Før du installerer og bruker motoriseringen, må du lese denne brukerveiledningen nøye. I tillegg til instruksjonene i denne veiledningen, må du også følge rådene i vedlagte dokument **Sikkerhetsråd**.

Motoriseringen må installeres av en installatør av motorisering og automasjon for hjemmet i samsvar med instruksjonene fra Somfy og gjeldende regler i landet der systemet skal brukes.



Enhver bruk av motoriseringen utenom bruksområdet beskrevet ovenfor, er forbudt. Det vil oppheve garantien og frita Somfy for alt ansvar. Dette gjelder også ved manglende overholdelse av veiledningen og vedlagte dokument **Sikkerhetsråd**.

Installatøren skal informere kundene sine om vilkår for bruk og vedlikehold av motoriseringen, og skal gi dem instruksjonene for bruk og vedlikehold, samt vedlagte dokument **Sikkerhetsråd**, etter installasjonen av motoriseringen. Ethvert arbeid på motoriseringen i rammen av kundeservice, må utføres av en installatør av motorisering og automasjon for hjemmet.

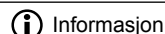
Hvis det dukker opp spørsmål under installasjonen av motoriseringen eller du ønsker tilleggsopplysninger, kan du kontakte en Somfy-forhandler eller bruke nettstedet www.somfy.com.



2. INSTALLASJON

-  Råd som **absolutt** må følges av installatøren av motorisering og automasjon for hjemmet som installerer motoriseringen.
-  Motoriseringen må aldri utsettes for fall, støt, gjennomhulling eller vann.
-  Installer en individuell manøverenhet for hver motorisering.

2. 1. MONTERING

2. 1. 1. Forberedelse av motoriseringen

 Sørg for at rørets indre diameter er 47 mm eller større.

- 1) Monter det nødvendige tilbehøret for motoriseringen i spiralrøret:
 - enten bare drivhjulet **a** på motoriseringen,
 - eller medbringer **b** og drivhjulet **c** på motoriseringen.
- 2) Mål lengden (**L1**) mellom innsiden av motoriseringshodet og ytersiden av drivhjulet.

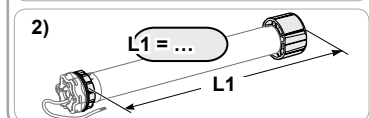
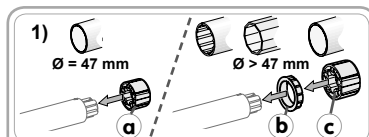

2. 1. 2. Forberede røret

- 1) Kutt dukrøret i riktig lengde avhengig av produktet som skal motoriseres.
- 2) Fil dukrøret og fjern sponen.
- 3) For dukrør som er glatte på innsiden, kutt et hakk med målene nedenfor: **d** = 4 mm **e** = 28 mm.

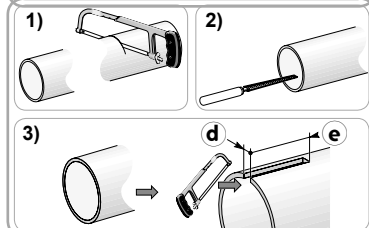

2. 1. 3. Montere motorisering - rør

- 1) Skyv motoriseringen i dukrøret. For dukrør som er glatte på innsiden, plasser hakket på haken til medbringeren.
- 2) Drivhjulet må blokeres i bevegelse uten rotasjon i dukrøret:
 - enten ved å feste dukrøret til drivhjulet med 4 selvgjengende skruer Ø 5 mm eller 4 popnagler i stål Ø 4,8 mm plassert mellom 5 mm og 15 mm fra drivhjulets ytterpunkt, uansett hvilket dukrør du bruker.

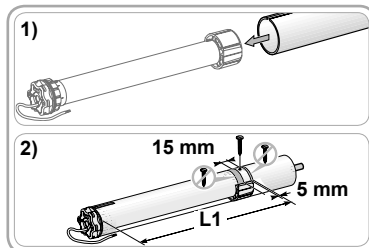

 Skruene eller popnaglene skal ikke festes på motoriseringen, men kun på drivhjulet.

- eller ved å bruke en hjulblokkering for rør som ikke er glatte.

2. 1. 4. Montere rør/motorisering-enheten

- Fest rørenden til dukrøret.

Motorisering med stjernehode

- 1) Monter rør/motorisering-enheten på endebeslaget **f** og på motoriseringsbeslaget med stjernehode **g**.

 Sørg for at rør/motorisering-enheten er låst fast på endebeslaget. Da unngår du at rør/motorisering-enheten glir ut av festet på endebeslaget.

- 2) Avhengig av typen beslag, må stopperingen **h** monteres.

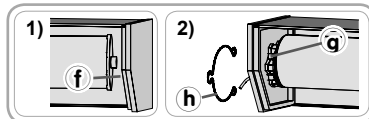

Motorisering med rundt hode

- ① For motorer over 25 Nm må det brukes et tilpasset beslag som er godkjent av Somfy.
- 3) Fest beslaget ① på motorhodet, deretter på det avtakbare sidestykket ②.
- 4) Skyv enheten med rør-motorisering-avtakbare sidestykker i kassen.

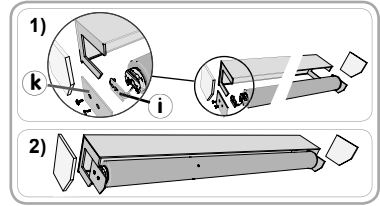

2. 2. KABLING

- ⚠ Kabler som går gjennom en metalloverflate, må beskyttes og isoleres med en muffe eller et hylster.
- ⚠ Fest kablene for å unngå kontakt med en del i bevegelse.
- ⚠ Hvis motoriseringen brukes utendørs, og hvis strømkabelen er av typen H05-VVF, må kablen installeres i et UV-bestendig rør, for eksempel i enkanal.
- ✋ La strømkabelen til motoriseringen være lett tilgjengelig: den må enkelt kunne byttes ut.
- ✋ Lag alltid en hake på strømkabelen utendørs for å forhindre vanndråper i motoriseringen.

- 1) Bryt strømforsyningen.
- 2) Tilkoble motoriseringen i tråd med informasjonen i tabellene nedenfor:

	Kabel		
	Nøytral (N)	Fase (L)	Jord (⏚)
230 V ~ 50 Hz	Blå	Brun	Grønn-gul

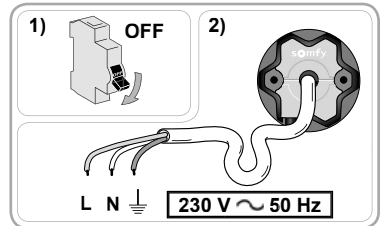

2. 3. IDRIFTSETTING

Denne brukerveiledningen beskriver idriftsettingen av motoriseringen ved hjelp av en lokal io-homecontrol®-manøverenhet fra Somfy. En lokal io-homecontrol®-manøverenhet fra Somfy er en enveis radiosender .

2. 3. 1. Oversikt over allerede utførte idriftsettingstrinn

✋ Kun én motorisering av gangen skal være tilkoblet strøm.

Tre ulike reaksjoner gjør det mulig å identifisere tilstanden til motoriseringen. Bryt strømforsyningen i to sekunder på ett enkelt motorisert produkt for å identifisere tilstanden til motoriseringen:

Reaksjon 1:

Det motoriserte produktet beveger seg opp og ned når strømmen slås på.

Grensebryterne er innstilt, og ingen manøverenhet er registrert.

- Gå til avsnittet "Forhåndsregistrere den lokale io-homecontrol®-manøverenheten fra Somfy (§2. 3. 2)" og så til avsnittet "Registrere den første lokale io-homecontrol®-manøverenheten fra Somfy (§2. 3. 6 A)".

Reaksjon 2:

Det motoriserte produktet beveger seg ikke opp og ned når strømmen slås på og reagerer ikke på trykk på tastene på manøverenheten.

Grensebryterne er ikke innstilt, og ingen manøverenhet er registrert.

- Gå til avsnittet Forhåndsregistrere den lokale io-homecontrol®-manøverenheten fra Somfy (§2. 3. 2).

Reaksjon 3:

Det motoriserte produktet beveger seg ikke opp og ned når strømmen slås på, men reagerer på trykk på tastene på manøverenheten.

Idriftsettingen er utført.

- Du kan endre de avanserte funksjonene ved å gå til avsnittet Innstilling av avanserte funksjoner (§2. 3. 5).

NO

Følg trinnene nedenfor for å utføre driftsettingen:

- 1) Forhåndsregistrere den lokale io-homecontrol®-manøverenheten fra Somfy (§2. 3. 2)
- 2) Hvordan sjekke rotasjonsretningen (§2. 3. 3)
- 3) Innstilling av grensebryterne (§2. 3. 4)
- 4) Innstilling av avanserte funksjoner (§2. 3. 5)
- 5) Registrere den første lokale io-homecontrol®-manøverenheten fra Somfy (§2. 3. 6)

2. 3. 2. Forhåndsregistrere den lokale io-homecontrol®-manøverenheten fra Somfy

- Trykk samtidig på tastene "opp" og "ned": Det motoriserte produktet beveger seg opp og ned.

Manøverenheten er forhåndsregistrert i motoriseringen.

ⓘ Denne forhåndsregistreringen blir slettet hvis strømmen brytes til motoriseringen før den endelige registreringen av en manøverenhet.



2. 3. 3. Hvordan sjekke rotasjonsretningen

- 1) Trykk på "opp"-tasten:
 - Hvis det motoriserte produktet går opp, er rotasjonsretningen riktig.
 - Hvis det motoriserte produktet går ned, er rotasjonsretningen feil. Trykk på "my"-tasten inntil det motoriserte produktet beveger seg opp og ned: rotasjonsretningen er endret.
- 2) Trykk på "opp"-tasten for å kontrollere rotasjonsretningen.

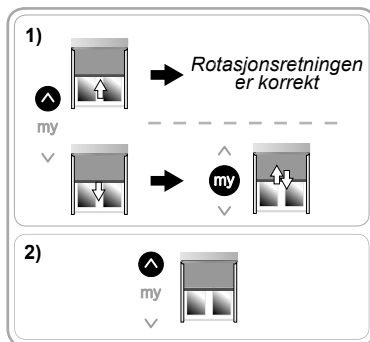

2. 3. 4. Innstilling av grensebryterne

ⓘ Innstillingen av grensebryterne avhenger av utstyret til det motoriserte produktet (se tabellen nedenfor).

ⓘ Et langt trykk på "opp"- og "ned"-tastene gjør at det motoriserte produktet går opp eller ned uten stopp.

Et kort trykk på "opp"- og "ned"-tastene gjør at det motoriserte produktet går opp eller ned et kort øyeblikk.

Tilgjengelig utstyr

a Øvre grensebryter	b System med lås ved slutten av nedre grenseposisjon			c Tungvektstang	Trinn som må utføres
	Ingen	Manuell	*Auto.		
-	✓	✓	-	-	Se E1
✓	✓	✓	-	-	Se E2
✓	✓	-	-	✓	Se E3**
✓	-	-	✓	-	Se E4
-	-	-	✓	-	Se E5

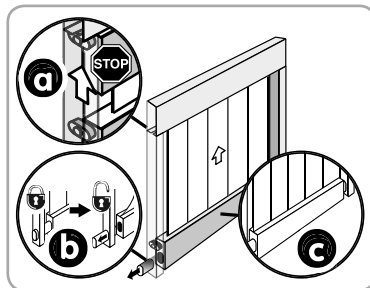

*Automatisk

**Dette trinnet er spesialtilpasset for "Screen ZIP" eller ethvert annet spesifikt motorisert produkt med en tung bunnlist og et stoppunkt på øvre grenseposisjon.

E1. MANUELL INNSTILLING AV ØVRE GRENSEPOSISJON OG NEDRE GRENSEPOSISJON

- 1) Kjør det motoriserte produktet inntil det er midtstilt.
- 2) Trykk på "opp"-tasten: det motoriserte produktet går opp.
- 3) Trykk på "my" for å stoppe det motoriserte produktet på øvre grenseposisjon (om nødvendig kan det motoriserte produktet justeres med tastene "opp" eller "ned").
- 4) Trykk samtidig på tastene "my" og "ned": det motoriserte produktet går ned.
- 5) Trykk på "my"-tasten for å stoppe det motoriserte produktet i midtstilt posisjon.
- 6) Trykk på "ned"-tasten: det motoriserte produktet går ned.
- 7) Trykk på "my" for å stoppe det motoriserte produktet på nedre grenseposisjon (om nødvendig kan det motoriserte produktet justeres med tastene "opp" eller "ned").
- 8) Trykk samtidig på tastene "my" og "opp": det motoriserte produktet går opp.
- 9) Trykk på "my"-tasten for å stoppe det motoriserte produktet.
- 10) Trykk på "my" inntil det motoriserte produktet beveger seg opp og ned for å bekrefte innstillingen av sluttposisjonen.

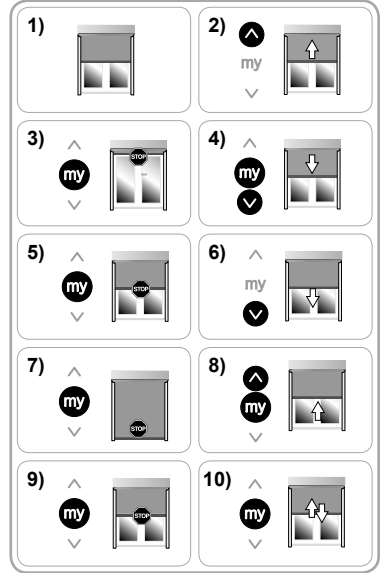
**E2. MANUELL INNSTILLING AV NEDRE GRENSEPOSISJON OG AUTOMATISK INNSTILLING AV ØVRE GRENSEPOSISJON**

- 1) Kjør det motoriserte produktet inntil det er midtstilt.
- 2) Trykk på "ned"-tasten: det motoriserte produktet går ned.
- 3) Trykk på "my" for å stoppe det motoriserte produktet på nedre grenseposisjon (om nødvendig kan det motoriserte produktet justeres med tastene "opp" eller "ned").
- 4) Trykk samtidig på tastene "my" og "opp": det motoriserte produktet går opp.
- 5) Trykk på "my"-tasten for å stoppe det motoriserte produktet.
- 6) Trykk på "my" inntil det motoriserte produktet beveger seg opp og ned for å bekrefte innstillingen av nedre grenseposisjonen.

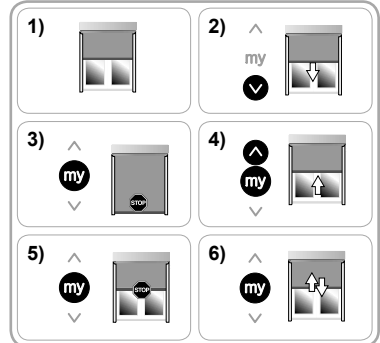

i Etter å ha trykket på "my" innstilles øvre grenseposisjon automatisk.

E3. AUTOMATISK INNSTILLING AV GRENSEBRYTERNE

- 1) Kjør det motoriserte produktet inntil det er midtstilt.
- 2) Trykk kort samtidig på tastene "opp" og "ned": det motoriserte produktet beveger seg frem og tilbake.
- 3) Trykk på "ned"-tasten: det motoriserte produktet går ned til nedre grensebryter, beveger seg kort oppover, og går tilbake til sin nedre grenseposisjon.
- 4) Trykk på "my"-tasten inntil det motoriserte produktet beveger seg kort opp og ned for å bekrefte innstillingen.

i Hvis nedre grenseposisjon ikke innstilles etter flere forsøk, gå til trinn **E2**.

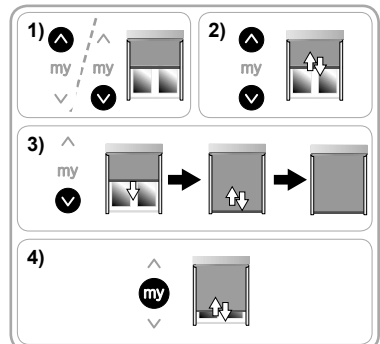

E4. MANUELL INNSTILLING AV NEDRE GRENSEPOSISJON OG AUTOMATISK INNSTILLING AV ØVRE GRENSEPOSISJON MED AUTOMATISK LÅSSYSTEM

i Avhengig av det motoriserte produktet kan låssystemet ved nedre grenseposisjon variere, men prinsippet for innstilling av låsenes inn-/utposisjoner er det samme for alle systemene.

- 1) Kjør det motoriserte produktet inntil det er midtstilt.
- 2) Trykk 5 sekunder samtidig på tastene "opp" og "ned": det motoriserte produktet beveger seg frem og tilbake én gang, så en annen gang langsommere.
- 3) Trykk på "ned"-tasten: det motoriserte produktet går ned.
- 4) Trykk på "my"-tasten for å stoppe produktet i posisjonen (P1) når det kommer inn i det automatiske låssystemet.
- 5) Trykk samtidig på tastene "my" og "opp": det motoriserte produktet går opp og stopper med duken strukket.
- 6) Trykk på "ned"-tasten: det motoriserte produktet går ned.
- 7) Trykk på "my"-tasten for å stoppe produktet i posisjonen (P2) når det går ut av det automatiske låssystemet.
- 8) Trykk på "my" inntil det motoriserte produktet beveger seg opp og ned for å bekrefte innstillingen av sluttposisjonen.

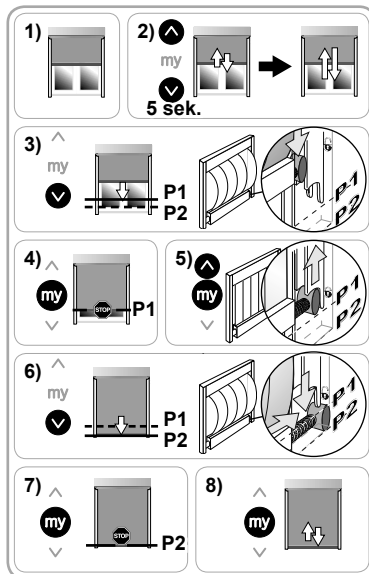

E5. MANUELL INNSTILLING AV GRENSEPOSISJONENE MED AUTOMATISK LÅSSYSTEM

i Avhengig av det motoriserte produktet kan låssystemet ved nedre grenseposisjon variere, men prinsippet for innstilling av låsenes inn-/utposisjoner er det samme for alle systemene.

- 1) Kjør det motoriserte produktet inntil det er midtstilt.
- 2) Trykk 5 sekunder samtidig på tastene "opp" og "ned": det motoriserte produktet beveger seg frem og tilbake én gang, så en annen gang langsommere.
- 3) Trykk på "opp"-tasten: det motoriserte produktet går opp.
- 4) Trykk på "my" for å stoppe det motoriserte produktet på øvre grenseposisjon (om nødvendig kan det motoriserte produktet justeres med tastene "opp" eller "ned").
- 5) Trykk samtidig på tastene "my" og "ned": det motoriserte produktet går ned.
- 6) Trykk på "my"-tasten for å stoppe produktet i posisjonen (P1) når det kommer inn i det automatiske låssystemet.
- 7) Trykk samtidig på tastene "my" og "opp": det motoriserte produktet går opp og stopper med duken strukket.
- 8) Trykk på "ned"-tasten: det motoriserte produktet går ned.
- 9) Trykk på "my"-tasten for å stoppe produktet i posisjonen (P2) når det går ut av det automatiske låssystemet.
- 10) Trykk på "my" inntil det motoriserte produktet beveger seg opp og ned for å bekrefte innstillingen av sluttposisjonen.

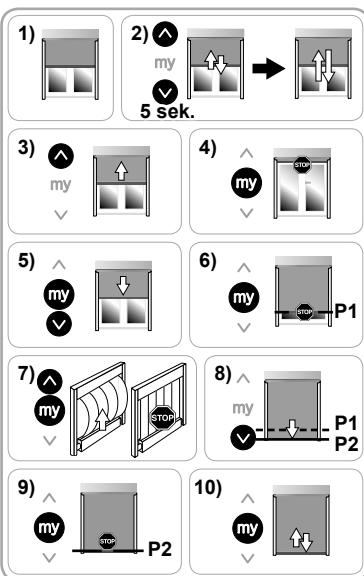

2. 3. 5. Innstilling av avanserte funksjoner

- ❗ Innstill de avanserte funksjonene etter trinnet med innstilling av grenseposisjonene (§2.3.4) og før registreringen av den første lokale io-homecontrol®-manøverenheten fra Somfy (§2.3.6).
- For å endre disse avanserte funksjonene etter registreringen av den første manøverenheten må strømforsyningen brytes. Det er da mulig å innstille de avanserte funksjonene av det motoriserte produktet i løpet av fire hele sykluser opp og ned.

A. FUNKSJONEN "BACK-RELEASE" FOR MOTORISERTE PRODUKTER SOM KUN HAR ØVRE GRENSEBRYTER

- ❗ Denne funksjonen gjør det mulig å løsne dukens spenning etter at det motoriserte produktet har lukket seg i øvre grenseposisjon mot kassen.

Som standard er funksjonen Back-Release deaktivert.

- Slik aktiverer eller deaktiverer du funksjonen:

- 1) Sett det motoriserte produktet i øvre grenseposisjon.
- 2) Trykk samtidig på "my"- og "ned"-tastene inntil det motoriserte produktet beveger seg frem og tilbake.
 - Hvis funksjonen "Back-Release" var inaktiv, er den aktivert.
 - Hvis funksjonen "Back-Release" var aktiv, er den deaktivert.

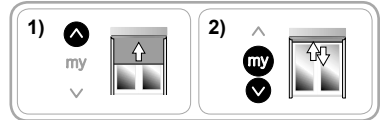

- For å kontrollere funksjonen "Back-Release" må det motoriserte produktet kjøres til midtstilt posisjon, deretter trykker du på "opp" for å kjøre det motoriserte produktet til øvre grenseposisjon.

B. FUNKSJONEN DUKSPENNING MED DET AUTOMATISKE LÅSSYSTEMET VED NEDRE GRENSEPOSISJON

- ❗ Denne funksjonen gjør det mulig å justere spenningen i duken på det motoriserte produktet i 3 grader (sterk-middels-svak).

- ❗ Som standard er dukens spenning innstilt på middels.

- Slik justeres dukens spenning:

- 1) Kjør det motoriserte produktet til midtstilt posisjon.
- 2) Trykk kort samtidig på "my"- og "ned"-tastene, og trykk deretter straks lenge og samtidig på "my"- og "ned"-tastene inntil det motoriserte produktet beveger seg frem og tilbake.

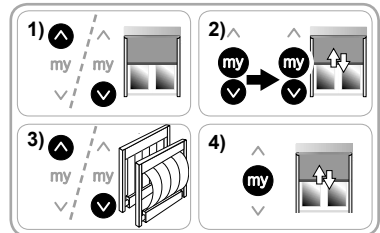

- ❗ Motoren er i innstillingsmodus i kun **ti sekunder**.

- 3) Juster dukens spenning ved hjelp av "opp"- og "ned"-tastene.
 - For å øke dukens spenning trykker du på "opp"-tasten inntil det motoriserte produktet beveger seg langsomt frem og tilbake: spenningen i duken på det motoriserte produktet har gått en grad opp.
 - For å senke dukens spenning trykker du på "ned"-tasten inntil det motoriserte produktet beveger seg langsomt frem og tilbake: spenningen i duken har gått en grad ned.
- 4) Trykk på "my"-tasten inntil det motoriserte produktet beveger seg opp og ned for å bekrefte innstillingen.

2. 3. 6. Registrere den første lokale io-homecontrol®-manøverenheten fra Somfy

- ⓘ Registreringen (definitiv) av den første manøverenheten er kun mulig hvis grensebryterne til det motoriserte produktet er innstilt.

A. REGISTRERE DEN FORHÅNDSREGISTRERTE LOKALE IO-HOMECONTROL®-MANØVERENHETEN FRA SOMFY

- Trykk på PROG-knappen på den forhåndsregistrerte manøverenheten: det motoriserte produktet beveger seg opp og ned, og manøverenheten er definitivt registrert.

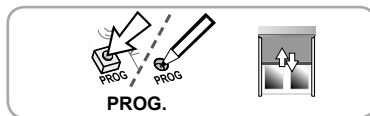

B. REGISTRERE EN MANØVERENHET SOM IKKE ER FORHÅNDSREGISTRERT

- 1) Bryt strømforsyningen (den forhåndsregistrerte manøverenheten blir da slettet).
- 2) Slå på strømforsyningen igjen. Det motoriserte produktet beveger seg kort frem og tilbake.
- 3) Trykk samtidig på "my"- og "ned"-tastene på manøverenheten som skal registreres, inntil det motoriserte produktet beveger seg frem og tilbake.
- 4) Trykk kort på PROG-knappen på denne manøverenheten: det motoriserte produktet beveger seg kort opp og ned, og manøverenheten er registrert.

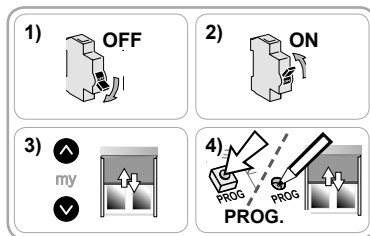

2. 4. RÅD OG TIPS FOR INSTALLASJON

2. 4. 1. Spørsmål om motoriseringen?

Observasjoner	Mulige årsaker	Løsninger
Det motoriserte produktet fungerer ikke.	Kabelopplegget er feil.	Kontroller kabelopplegget, og endre om nødvendig.
	Motoren er overopphetet.	Vent til motoren avkjøles.
	Kabelen som brukes, er ikke godkjent.	Kontroller kabelen og sørg for at den har 3 ledere.
	Batteriet i io Somfy-manøverenheten er lavt.	Sjekk om batteriet er lavt, og bytt det om nødvendig.
	Manøverenheten er ikke kompatibel.	Kontroller kompatibiliteten og bytt manøverenheten om nødvendig.
Det motoriserte produktet stopper for tidlig.	io Somfy-manøverenheten som brukes, er ikke registrert i motoren.	Bruk en registrert manøverenhet eller registrer denne manøverenheten.
	medbringerener feil montert.	Fest medbringeren riktig.
	Grensebryterne er feil innstilt.	Innstill grensebryterne på nytt.

2. 4. 2. Ny innstilling av grensebryterne

- ⓘ De neste trinnene gjelder kun for manuelt innstilte grensebrytere.
 ⓘ En io-manøverenhet må registreres definitivt for å utføre disse trinnene.

A. NY JUSTERING AV GRENSEBRYTERE SOM INNSTILLES MANUELT

- 1) Sett det motoriserte produktet i den øvre grenseposisjonen som skal endres.
- 2) Trykk 5 sekunder samtidig på "opp"- og "ned"-tastene inntil det motoriserte produktet beveger seg frem og tilbake.
- 3) Sett det motoriserte produktet i sin nye grenseposisjon med "opp"- og "ned"-tastene.
- 4) Trykk på "my"-tasten inntil det motoriserte produktet beveger seg opp og ned for å bekrefte innstillingen.

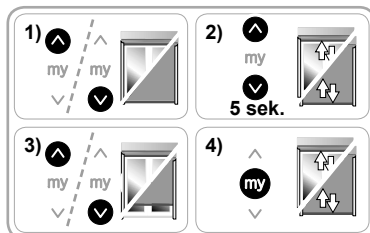

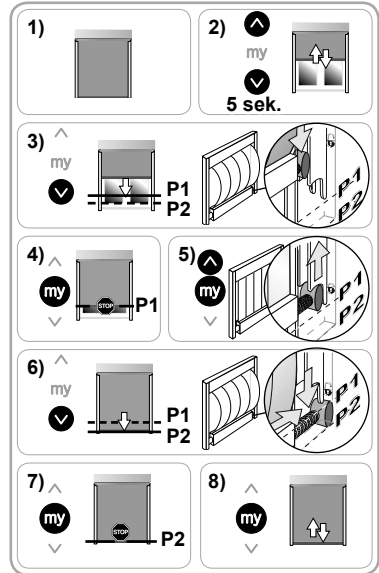

B. NY JUSTERING AV DET AUTOMATISKE LÅSSYSTEMET VED SLUTTEN AV NEDRE GRENSEPOSISJON

- 1) Sett det motoriserte produktet i den nedre grenseposisjonen.
- 2) Trykk 5 sekunder samtidig på tastene "opp" og "ned": det motoriserte produktet beveger seg frem og tilbake.
- 3) Trykk på "ned"-tasten: det motoriserte produktet går ned.
- 4) Trykk på "my"-tasten for å stoppe produktet i posisjonen (P1) når det kommer inn i det automatiske låssystemet.
- 5) Trykk samtidig på tastene "my" og "opp": det motoriserte produktet går opp og stopper med duken strukket.
- 6) Trykk på "ned"-tasten: det motoriserte produktet går ned.
- 7) Trykk på "my"-tasten for å stoppe produktet i posisjonen (P2) når det går ut av det automatiske låssystemet.
- 8) Trykk på nytt på "my"-tasten inntil det motoriserte produktet beveger seg opp og ned for å bekrefte innstillingene.



2. 4. 3. Tilbake til de opprinnelige innstillingene

 Bruk dobbeltstrømtkoblingen kun for det motoriserte produktet som skal tilbakestilles.

 Denne tilbakestillingen sletter alle manøverenhetene, alle sensorene, alle innstillingene av grensebrytere, og nullstiller favorittposisjonen (my) til det motoriserte produktet.

- 1) Kjør det motoriserte produktet inntil det er midtstilt.
- 2) Slå av strømforsyningen i 2 sekunder.
- 3) Koble til strømforsyningen igjen i 5 til 15 sekunder.
- 4) Slå av strømforsyningen i 2 sekunder.
- 5) Koble til strømforsyningen igjen: det motoriserte produktet beveger seg i noen sekunder.
- 6) Trykk på PROG-knappen på den lokale io-homecontrol®-manøverenheten fra Somfy i ≈ 7 s, inntil det motoriserte produktet beveger seg opp og ned: motoriseringen er nullstilt til fabrikkinnstillingen.

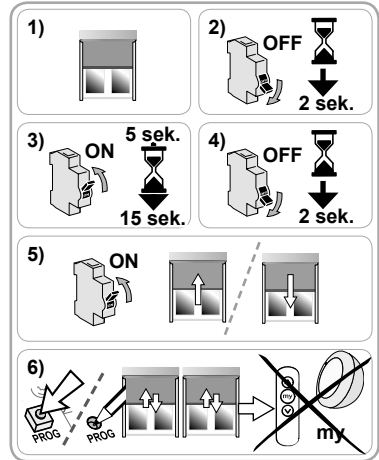

3. BRUK OG VEDLIKEHOLD

Denne motoriseringen krever intet vedlikehold.

3. 1. "OPP"- OG "NED"-FUNKSJONER

- Trykk kort på "opp"- eller "ned"-tasten: det motoriserte produktet går opp eller ned.



3. 2. STOP-FUNKSJON

Det motoriserte produktet er i bevegelse.

- Trykk på "my"-tasten: det motoriserte produktet stopper.

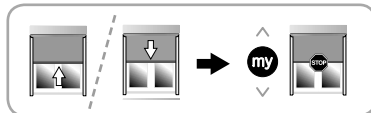

3. 3. FAVORITTPOSISJON (MY)

ⓘ En halvåpen posisjon kalt "favorittposisjon (my)" som tilsvarer en annen posisjon enn øvre eller nedre posisjon, er registrert som standard i motoriseringen.

- For å aktivere denne funksjonen må motoriseringen ha utført en hel syklus.



3. 3. 1. Slik endres favorittposisjonen (my)

1) Sett det motoriserte produktet i ønsket favorittposisjon (my).

2) Trykk på "my"-tasten inntil det motoriserte produktet beveger seg opp og ned: den nye favorittposisjonen (my) er registrert og den gamle favorittposisjonen (my) er slettet.

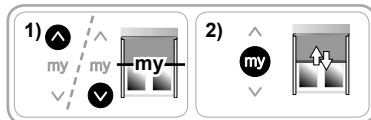

ⓘ Det er ikke mulig å registrere en favorittposisjon på grenseposisjonene.

3. 3. 2. Slik brukes favorittposisjonen (my)

Det motoriserte produktet må stå stille.

- Trykk på "my"-tasten: det motoriserte produktet går til favorittposisjonen (my).



3. 4. DUKENS SPENNING

ⓘ Dukens spenning kan kun endres i nedre grenseposisjon med det motoriserte produktet utstyrt med låser.

3. 4. 1. Motorisert produkt med et automatisk låssystem

ⓘ Dukens spenning er alltid aktiv med et motorisert produkt utstyrt med et automatisk låssystem.

Slik strammer du duken

- Trykk på "ned"-tasten: det motoriserte produktet går ned. Når det motoriserte produktet har nådd nedre grenseposisjon, går det automatisk opp for å stramme duken.

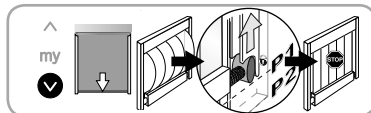

ⓘ Hvis duken er for stram eller for løs, må du kontakte en installatør av motorisering og automasjon for hjemmet som kan justere dukens spenning.

Slik settes det motoriserte produktet i øvre grenseposisjon

- Trykk på "opp"-tasten. Det motoriserte produktet begynner med å gå ned for å løse duken, så går det opp igjen til øvre grenseposisjon.

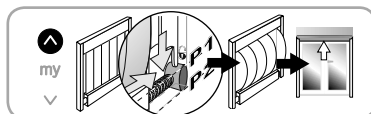

3. 4. 2. Motorisert produkt med manuelle låser

i Det er mulig å stramme duken når det motoriserte produktet som er utstyrt med manuelle låser, er i nedre grenseposisjon. Som standard er denne funksjonen deaktivert.

h Du må alltid kontrollere om funksjonen er aktivert/deaktivert før funksjonen aktiveres, og låse låsene, ellers kan det motoriserte produktet bli ødelagt.

Slik kontrollerer du om funksjonen er aktivert

- 1) Trykk på "ned"-tasten: det motoriserte produktet går ned til nedre grenseposisjon.
- 2) **Låsene må ikke låses.**
- 3) Trykk på "my"-tasten.
 - Hvis det motoriserte produktet går til favorittposisjonen (my), er dukens spenning ikke aktivert.
 - Hvis det motoriserte produktet går ned, og deretter kort opp igjen, er dukens spenning aktivert.

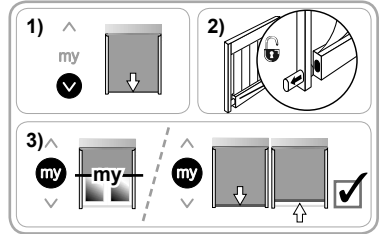

Slik aktiverer/deaktiverer du funksjonen

- 1) Kjør en hel syklus opp og ned til det motoriserte produktets øvre og nedre grenseposisjon.
- 2) Trykk på "ned"-tasten for å kjøre det motoriserte produktet til nedre grenseposisjon.
- 3) Trykk samtidig på "my"- og "opp"-tastene inntil det motoriserte produktet beveger seg frem og tilbake.
 - Hvis funksjonen var inaktiv, er den aktivert.
 - Hvis funksjonen var aktiv, er den deaktivert.

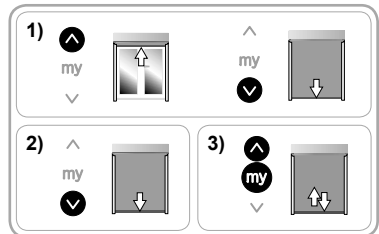

Slik bruker du denne funksjonen

- 1) Trykk på "ned"-tasten: det motoriserte produktet går ned til nedre grenseposisjon.
- 2) Lås låsene manuelt.
- 3) Trykk på "my"-tasten: det motoriserte produktet går ned, deretter går det opp igjen for å stramme duken.

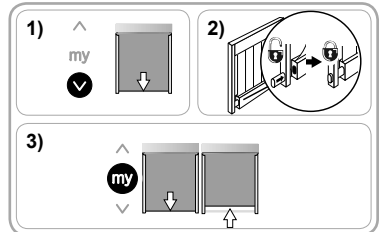

Slik settes det motoriserte produktet i øvre grenseposisjon

- 1) Trykk på "ned"-tasten: det motoriserte produktet går ned til nedre grenseposisjon.
- 2) Lås opp låsene manuelt.
- 3) Trykk på "opp"-tasten: det motoriserte produktet går opp til øvre grenseposisjon.

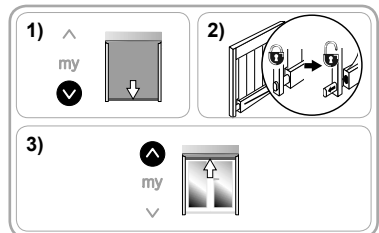

3. 5. FUNKSJON MED SENSORER

Se tilhørende brukerveiledning.

3. 6. RÅD OG TIPS FOR BRUK

3. 6. 1. Spørsmål om motoriseringen?

Observasjoner	Mulige årsaker	Løsninger
Det motoriserte produktet fungerer ikke.	Motoren er overopphetet. Batteriet i io Somfy-manøverenheten er lavt.	Vent til motoren avkjøles. Sjekk om batteriet er lavt, og bytt det om nødvendig.

i Hvis det motoriserte produktet fortsatt ikke fungerer, må du kontakte en installatør av motorisering og automasjon for hjemmet.

NO

3. 6. 2. Detektering av hindringer

- ⓘ Detektering av hindringer fungerer kun med kompatible motoriserte produkter. For å finne ut hvilket produkt er kompatibelt, må du kontakte en installatør av motorisering og automasjon for hjemmet.

Den automatiske detekteringen av hindringer beskytter det motoriserte produktet og lar deg fjerne hindringene.

- Hvis det motoriserte produktet møter en hindring på vei ned, stopper det automatisk og går litt opp igjen slik at du kan fjerne hindringen.
- Hvis det motoriserte produktet møter en hindring på vei opp, stopper det motoriserte produktet automatisk.

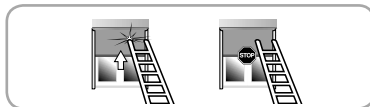

3. 6. 3. Frostbeskyttelse

Frostbeskyttelsen fungerer på samme måte som detekteringen av hindringer:

- Hvis det motoriserte produktet merker en motstand, stopper det motoriserte produktet automatisk.

3. 6. 4. Legge til/slette io-manøverenheter og io-sensorer fra Somfy

Se tilhørende brukerveiledning.

3. 6. 5. Erstatte en io homecontrol®-manøverenhet fra Somfy som er tapt eller ødelagt

Kontakt en installatør av motorisering og automasjon for hjemmet for å erstatte en io-homecontrol®-manøverenhet som er tapt eller ødelagt.

4. TEKNISKE DATA

Radiofrekvens	868-870 MHz tri-band toveis io-homecontrol®
Frekvensbånd og maksimal effekt	868,000 MHz - 868,600 MHz e.r.p. <25 mW 868,700 MHz - 869,200 MHz e.r.p. <25 mW 869,700 MHz - 870,000 MHz e.r.p. <25 mW
Strømforsyning	230 V ~ 50 Hz
Brukstemperatur	- 25 °C til + 60 °C
Beskyttelsesindeks	IP 44
Maksimalt antall tilknyttede manøverenheter og sensorer	9
Sikkerhetsnivå	Klasse I

CE Somfy SAS, F-74300 CLUSES erklærer herved at motoren beskrevet i denne bruksanvisningen, merket for å forsynes med 230 V ~ 50 Hz og brukt som angitt i denne bruksanvisningen, er i samsvar med de viktigste kravene i de relevante EU-direktivene, og særlig maskindirektivet 2006/42/EF og radiodirektivet 2014/53/EU.

Den fullstendige teksten til EU-samsvarserklæringen finnes tilgjengelig på www.somfy.com/ce.

Antoine Crézé, godkjenningsansvarlig, på vegne av daglig leder, Cluses, 06/2016.

ÖVERSATT VERSION

Denna bruksanvisning gäller för alla MAESTRIA+ 50 io-modeller som finns tillgängliga i aktuell katalog.

1. INNEHÅLL

1. Viktigt att veta	99	3. Användning och underhåll	108
1. 1. Användningsområde	99	3. 1. Funktionerna Upp och Ned	108
1. 2. Ansvar	99	3. 2. STOPP-funktionen	108
2. Installation	100	3. 3. Favoritläge (my)	108
2. 1. Montering	100	3. 4. Spänna tyget	108
2. 2. Kablage	101	3. 5. Funktion med sensorer	109
2. 3. Drifftagning	101	3. 6. Användningstips och rekommendationer	109
2. 4. Installationstips och rekommendationer	106	4. Tekniska specifikationer	110

1. VIKTIGT ATT VETA

1. 1. ANVÄNDNINGSSOMRÅDE

Drivsystemen MAESTRIA+ 50 är utformade för att driva alla typer av vertikala utomhusgardiner. Den tekniker specialiserad på motorisering och automatisering av hemmet som ska utföra installationen ska försäkra sig om att enheten följer standarderna som gäller inom landet, i synnerhet standarden för utomhusgardiner EN 13561.

1. 2. ANSVAR

Läs anvisningarna noga innan du installerar och använder den här produkten. Anvisningarna i denna bruksanvisning och de detaljerade föreskrifterna i det medföljande dokumentet **Säkerhetsanvisningar** ska följas.

Drivsystemet ska installeras av en installatör med kunskap om motorisering och automatisering av hemmet i enlighet med Somfys anvisningar och gällande bestämmelser i landet där systemet ska användas.



All annan användning av drivsystemet än den som beskrivs här ovan är förbjuden. Sådan otillåten användning, liksom all annan avvikelse från instruktionerna i denna bruksanvisning och i det medföljande dokumentet **Säkerhetsanvisningar** upphäver allt ansvar och alla garantier från Somfys sida.

När drivsystemet installerats ska installatören informera kunden om användnings- och underhållsvillkoren för systemet och överlämna bruks- och underhållsanvisningarna samt det medföljande dokumentet **Säkerhetsanvisningar**. Service på produkten får endast utföras av en tekniker specialiserad på motorisering och automatisering av hemmet.

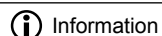
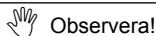
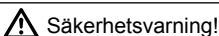
Kontakta Somfy eller besök webbplatsen www.somfy.com om du behöver hjälp vid installationen av drivsystemet eller annan information.



2. INSTALLATION

-  Anvisningar som **måste** följas av yrkesmannen specialiserad på motorisering och automatisering av hemmet som utför installationen av drivsystemet.
-  Drivsystemet får inte tappas, utsättas för slag, perforeras eller sänkas ned i vätska.
-  Installera en separat kontrollenhet för varje drivsystem.

2. 1. MONTERING

2. 1. 1. Förbereda drivsystemet

-  Försäkra dig om att rörets innerdiameter är minst 47 mm.

- 1) Montera tillbehören som är nödvändiga för att bygga in drivsystemet i inrullningsröret:
 - antingen endast drivhjulet **a** på drivsystemet.
 - eller medbringaren **b** och drivhjulet **c** på drivsystemet.

- antingen endast drivhjulet **a** på drivsystemet.
- eller medbringaren **b** och drivhjulet **c** på drivsystemet.

- 2) Mät längden (**L1**) mellan medbringarens innerkant och drivhjulets ytterkant.

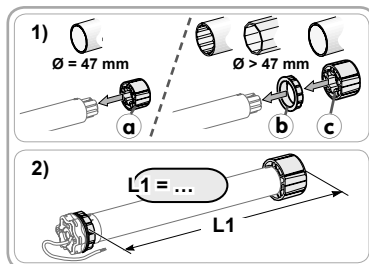

2. 1. 2. Förbereda röret

- 1) Kapa inrullningsröret till önskad längd beroende på produkten som ska manövreras.
- 2) Grada av röret och avlägsna alla spån.
- 3) För inrullningsrör som är släta på insidan, skär ut en slits med följande mått: **d** = 4 mm **e** = 28 mm

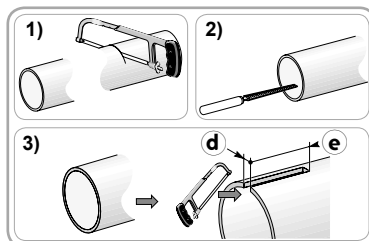

2. 1. 3. Montera drivsystemet i röret

- 1) Skjut in drivsystemet i inrullningsröret. Om röret är slätt på insidan placeras slitsen över stiftet på medbringaren.

- 2) Hjulet ska blockeras i längsriktningen i inrullningsröret:
 - Antingen genom att fästa inrullningsröret på drivhjulet med hjälp av 4 stjärnskruvar med diam. 5 mm eller 4 popnitare i stål med diam. 4,8 mm placerade mellan 5 och 15 mm från drivhjulets yttre kant.

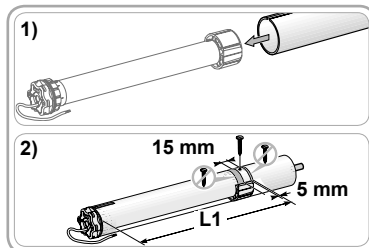

-  Skruvarna eller popnitarna ska inte fästas på drivsystemet utan endast på hjulet.

- På rör som inte är släta används i stället ett stopp.

2. 1. 4. Montera röret med drivsystemet

- Montera gaveln på röret.

Drivsystem med stjärnformat huvud

- 1) Montera röret på beslaget **f** och drivsystemet i det stjärnformade fästet **g**.

-  Försäkra dig om att röret är fastlåst på beslaget. Denna åtgärd förhindrar att enheten rör/drivsystem går ur ändhållaren.

- 2) Beroende på typen av hållare, sätt in låsringen **h**.

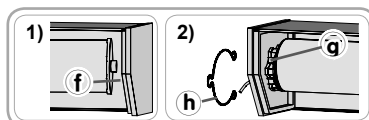

Drivsystem med runt huvud

- ① För motorer som är starkare än 25 Nm ska lämplig hållare från Somfy användas.
- 3) Fäst beslaget ① på motorhuvudet, fäst sedan det löstagbara ändstycket ②.
- 4) För in röret med drivsystemet och ändstyckena i kassetten.

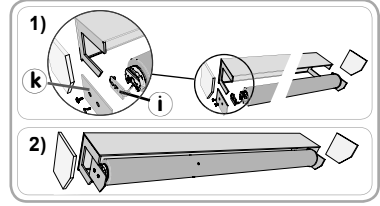

2. 2. KABLAGE

- ⚠ Kablar som ska dras genom en metallvägg ska skyddas och isoleras med en kabelgenomföring.
- ⚠ Fäst kablarna så att de inte kommer i kontakt med någon rörlig del.
- ⚠ Om drivsystemet ska användas utomhus och kabeln är av typen H05-VVF ska kabeln dras i ett UV-beständigt hölje, t.ex. en kabelkanal.
- ✋ Drivsystemets kabel ska vara åtkomlig: den ska kunna bytas enkelt.
- ✋ Lämna alltid en böj på strömkabeln för att undvika att vatten tränger in i drivsystemet.

- 1) Bryt huvudbrytaren.
- 2) Anslut drivsystemet enligt uppgifterna i tabellen nedan:

	Kabel		
	Nolla (N)	Fas (L)	Jord (⏚)
230 V ~ 50 Hz	Blå	Brun	Grön/gul

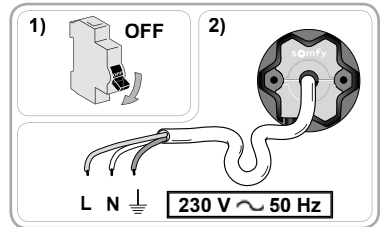

2. 3. DRIFTTAGNING

Denna bruksanvisning beskriver drifttagningen och drivsystemet med hjälp av en lokal manöverenhet Somfy io-homecontrol®. En lokal manöverenhet Somfy io-homecontrol® är en enkelriktad radiosändare ↗.

2. 3. 1. Identifiera redan utförda drifttagssteg

✋ Endast ett drivsystem ska vara strömsatt åt gången.

Tre olika reaktioner gör det möjligt att identifiera drivsystemets status. Avbryt strömförsörjningen i två sekunder på endast en motoriserad produkt för att identifiera drivsystemets status:

Reaktion 1:

Vid strömsättning går den motoriserade produkten fram och tillbaka.

Ändlägena har ställts in och ingen manöverenhet har registrerats.

- Gå till avsnittet "Preliminär registrering av den lokala manöverenheten Somfy io-homecontrol®" (§2. 3. 2) och sedan till avsnittet "Registrera den första lokala manöverenheten Somfy io-homecontrol®" (§2. 3. 6 A).

Reaktion 2:

Vid strömsättning går den motoriserade produkten inte fram och tillbaka och reagerar inte när man trycker på manöverenheten.

Ändlägena har inte ställts in och ingen manöverenhet har registrerats.

- Gå till avsnittet "Preliminär registrering av den lokala manöverenheten Somfy io-homecontrol®" (§2. 3. 2).

Reaktion 3:

Vid strömsättning går den motoriserade produkten inte fram och tillbaka men den reagerar när man trycker på manöverenheten.

Drifttagningen har utförts.

- För att ändra de avancerade funktionerna gå till avsnittet "Inställning av de avancerade funktionerna" (§2. 3. 5).

Följ stegen nedan för att utföra drifttagningen:

- 1) Utför den preliminära registrering av den lokala manöverenheten Somfy io-homecontrol® (§2. 3. 2)
- 2) Kontrollera rotationsriktningen (§2. 3. 3)
- 3) Ställ in ändlägena (§2. 3. 4)
- 4) Ställ in de avancerade funktionerna (§2. 3. 5)
- 5) Registrera den första lokala manöverenheten Somfy io-homecontrol® (§2. 3. 6)

2. 3. 2. Preliminär registrering av den lokala manöverenheten Somfy io-homecontrol®

- Tryck samtidigt på knapparna Upp och Ned: Produkten går fram och tillbaka.

Manöverenheten är preliminärt registrerad i drivsystemet.



i Denna preliminära registrering går förlorad om drivsystemet görs strömlöst före den definitiva registreringen av en manöverenhet.

2. 3. 3. Kontrollera rotationsriktningen

- 1) Tryck på Upp-knappen:
 - Stiger den motoriserade produkten är rotationsriktningen korrekt.
 - Sänks den motoriserade produkten är rotationsriktningen fel. Tryck på knappen "my" tills den motoriserade produkten går fram och tillbaka: rotationsriktningen ändras.
- 2) Tryck på Upp-knappen för att kontrollera rotationsriktningen.

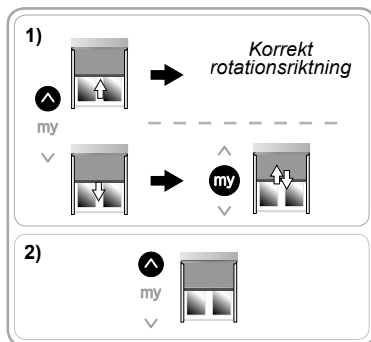

2. 3. 4. Ställa in ändlägena

- i** Inställningen av ändlägena beror på den motoriserade produktens utrustning (se tabellen nedan).
- i** Ett långt tryck på knappen Upp eller Ned får den motoriserade produkten att gå uppåt eller nedåt.
Ett kort tryck på knappen Upp eller Ned får den motoriserade produkten att göra en kort rörelse uppåt eller nedåt.

Tillgängliga utrustningar					
a Övre anslag	b System med regler i nedre ändläge			c Tung frontprofil	Steg att utföra
	Inget	Manuellit	*Auto.		
-	✓	✓	-	-	Se E1
✓	✓	✓	-	-	Se E2
✓	✓	-	-	✓	Se E3**
✓	-	-	✓	-	Se E4
-	-	-	✓	-	Se E5

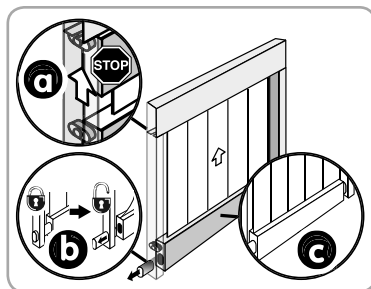

Automatiskt

**Detta steg är speciellt anpassat till "Screen ZIP" eller för andra specifika motoriserade produkter med tung frontprofil och ett stopp vid övre anslag.

E1. MANUELL INSTÄLLNING AV ÖVRE OCH NEDRE ÄNDLÄGE

- 1) Ställ den motoriserade produkten halvvägs upp.
- 2) Tryck på knappen Upp: produkten rör sig uppåt.
- 3) Tryck på "my" för att stoppa den motoriserade produkten i övre gränsläge (justera vid behov den motoriserade produktens läge med knapparna Upp och Ned).
- 4) Tryck samtidigt på knapparna "my" och Ned: den motoriserade produkten rör sig nedåt.
- 5) Tryck på "my" för att stoppa den motoriserade produkten halvvägs ned.
- 6) Tryck på knappen Ned: den motoriserade produkten rör sig nedåt.
- 7) Tryck på "my" för att stoppa den motoriserade produkten i nedre ändläge (justera vid behov den motoriserade produktens läge med knapparna Upp och Ned).
- 8) Tryck samtidigt på knapparna "my" och Upp: den motoriserade produkten rör sig uppåt.
- 9) Tryck på "my" för att stoppa den motoriserade produkten.
- 10) Tryck på "my" tills den motoriserade produkten går fram och tillbaka för att validera ändlägets inställning.

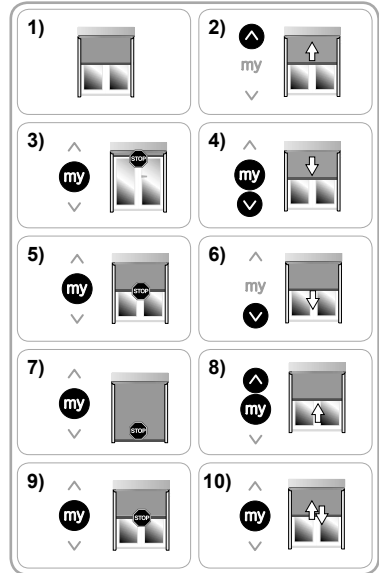
**E2. MANUELL INSTÄLLNING AV NEDRE ÄNDLÄGE OCH AUTOMATISK INSTÄLLNING AV ÖVRE ÄNDLÄGE**

- 1) Ställ den motoriserade produkten halvvägs upp.
- 2) Tryck på knappen Ned: den motoriserade produkten rör sig nedåt.
- 3) Tryck på "my" för att stoppa den motoriserade produkten i nedre ändläge (justera vid behov den motoriserade produktens läge med knapparna Upp och Ned).
- 4) Tryck samtidigt på knapparna "my" och Upp: den motoriserade produkten rör sig uppåt.
- 5) Tryck på "my" för att stoppa den motoriserade produkten.
- 6) Tryck på "my" tills den motoriserade produkten går fram och tillbaka för att validera inställningen av det nedre ändläget.

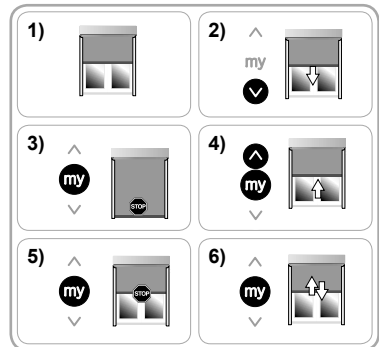

i Efter att ha tryckt på "my" ställs det övre ändläget in automatiskt.

E3. AUTOMATISK INSTÄLLNING AV ÄNDLÄGENA

- 1) Ställ den motoriserade produkten halvvägs ned.
- 2) Gör ett kort tryck samtidigt på knapparna Upp och Ned: den motoriserade produkten går fram och tillbaka.
- 3) Tryck på knappen Ned: den motoriserade produkten rör sig nedåt tills den känner av det nedre ändläget, utför en kort uppåtrörelse och återgår till det nedre ändläget.
- 4) Tryck på "my"-knappen tills den motoriserade produkten går fram och tillbaka för att validera inställningen.

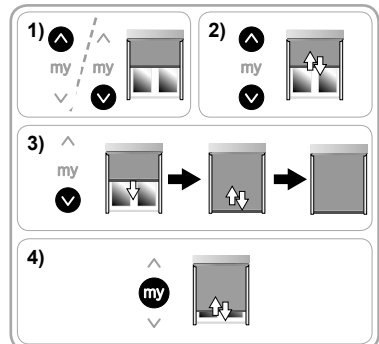

i Om det nedre ändläget inte ställs in automatiskt efter flera försök, utför steg **E2**.

E4. MANUELL INSTÄLLNING AV NEDRE ÄNDLÄGE OCH AUTOMATISK INSTÄLLNING AV ÖVRE ÄNDLÄGE MED SYSTEM MED AUTOMATISKA REGLAR

i Systemet med regler vid ändläget varierar beroende på den motoriserade produkten, men inställningsprincipen av reglarnas in- och utläge förblir densamma för alla system.

- 1) Ställ den motoriserade produkten halvvägs upp.
- 2) Tryck samtidigt på knapparna Upp och Ned i 5 sekunder: den motoriserade produkten utför en första rörelse fram och tillbaka och sedan en andra långsam rörelse fram och tillbaka.
- 3) Tryck på knappen Ned: den motoriserade produkten rör sig nedåt.
- 4) Tryck på knappen "my" för att stoppa produkten i läge P1, vilket motsvarar in-läget av systemet med automatiska regler.
- 5) Tryck samtidigt på knapparna "my" och Upp: den motoriserade produkten rör sig uppåt och stannar och spänner tyget.
- 6) Tryck på knappen Ned: den motoriserade produkten rör sig nedåt.
- 7) Tryck på knappen "my" för att stoppa den motoriserade produkten i läge P2 som motsvarar ut-läget av systemet med automatiska regler.
- 8) Tryck på "my" tills den motoriserade produkten går fram och tillbaka för att validera ändlägets inställning.

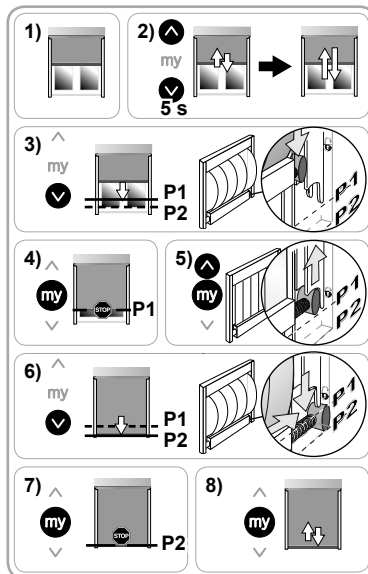

E5. MANUELL INSTÄLLNING AV ÄNDLÄGENA MED SYSTEM MED AUTOMATISKA REGLAR

i Systemet med regler vid ändläget varierar beroende på den motoriserade produkten, men inställningsprincipen av reglarnas in- och utläge förblir densamma för alla system.

- 1) Ställ den motoriserade produkten halvvägs upp.
- 2) Tryck samtidigt på knapparna Upp och Ned i 5 sekunder: den motoriserade produkten utför en första rörelse fram och tillbaka och sedan en andra långsam rörelse fram och tillbaka.
- 3) Tryck på knappen Upp: produkten rör sig uppåt.
- 4) Tryck på knappen "my" för att stoppa den motoriserade produkten i övre ändläge (justera vid behov den motoriserade produktens läge med knapparna Upp och Ned).
- 5) Tryck samtidigt på knapparna "my" och Ned: den motoriserade produkten rör sig nedåt.
- 6) Tryck på knappen "my" för att stoppa produkten i läge P1, vilket motsvarar in-läget av systemet med automatiska regler.
- 7) Tryck samtidigt på knapparna "my" och Upp: den motoriserade produkten rör sig uppåt och stannar och spänner tyget.
- 8) Tryck på knappen Ned: den motoriserade produkten rör sig nedåt.
- 9) Tryck på knappen "my" för att stoppa den motoriserade produkten i läge P2 som motsvarar ut-läget av systemet med automatiska regler.
- 10) Tryck på "my" tills den motoriserade produkten går fram och tillbaka för att validera ändlägets inställning.

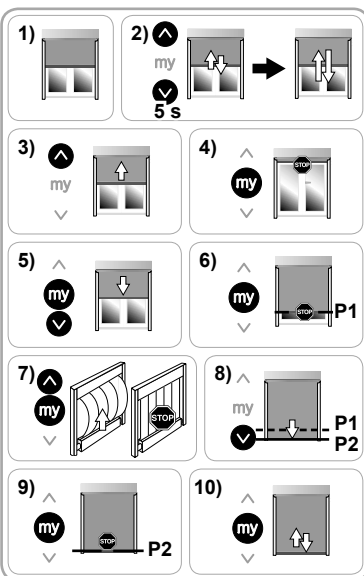

2. 3. 5. Ställa in de avancerade funktionerna

- ① Utför inställningen av de avancerade funktionerna efter att ha ställt in ändlägena (§2.3.4) och innan den första lokala manöverenheten Somfy io homecontrol® registreras (§2.3.6).
- För att ändra de avancerade funktionerna efter att ha registrerat den första manöverenheten, stäng av strömmen. De avancerade funktionerna kan då ställas in under fyra kompletta höjnings- och sänkningscykler av den motoriserade produkten.

A. FUNKTION "BACK RELEASE" FÖR MOTORISERADE PRODUKTER MED ÖVRE ANSLAG ENDAST

- ① Denna funktion används för att släppa spänningen på tyget efter att den motoriserade produkten stängts i övre anslaget mot kassetten.

Som standard är Back Release-läget avaktiverat.

- För att aktivera eller avaktivera funktionen:

- 1) Ställ den motoriserade produkten i övre ändläge.
- 2) Tryck samtidigt på knapparna "my" och Ned tills den motoriserade produkten går fram och tillbaka.
 - Om funktionen Back Release var inaktiv aktiveras denna.
 - Om funktionen Back Release var aktiv avaktiveras denna.

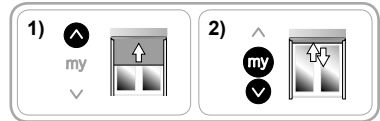

- För att styra funktionen Back Release, ställ den motoriserade produkten halvvägs upp och tryck sedan på Upp för att höja den motoriserade produkten till det övre anslaget.

B. TYGSPÄNNINGSFUNKTION MED SYSTEM MED AUTOMATISKA REGLAR VID NEDRE ÄNDLÄGE

- ① Denna funktion används för att ställa in tygspänningen på den motoriserade produkten på 3 lägen (hård-medel-svag).

- ① Som standard är tygspänningen inställd på "medel".

- För att ställa in tygspänningen:

- 1) Ställ den motoriserade produkten halvvägs upp.
- 2) Gör ett kort tryck samtidigt på knapparna "my" och Ned omedelbart åtföljt av ett längre tryck på knapparna "my" och Ned samtidigt tills den motoriserade produkten går fram och tillbaka.

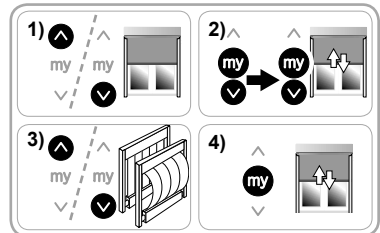

- ① Motorn står i inställningsläge i endast **tio sekunder**.

- 3) Justera tygspänningen med hjälp av knapparna Upp och Ned.

- För att öka tygspänningen tryck på knappen Upp tills den motoriserade produkten går långsamt fram och tillbaka: tyget på den motoriserade produkten spänns ett snäpp.

- För att minska tygspänningen tryck på knappen Ned tills den motoriserade produkten går långsamt fram och tillbaka: tyget på den motoriserade produkten slackas ett snäpp.

- 4) Tryck på knappen "my" tills den motoriserade produkten går fram och tillbaka för att validera inställningen.

2. 3. 6. Registrera den första lokala manöverenheten Somfy io-homecontrol®

ⓘ Den (definitiva) registreringen av den första manöverenheten är endast möjlig om den motoriserade produktens ändlägen har ställts in.

A. REGISTRERA DEN LOKALA MANÖVERENHETEN SOMFY IO-HOMECONTROL® SOM REGISTRERATS PRELIMINÄRT

- Tryck på knappen PROG på den preliminärt registrerade manöverenheten: den motoriserade produkten går fram och tillbaka, manöverenheten är definitivt registrerad.

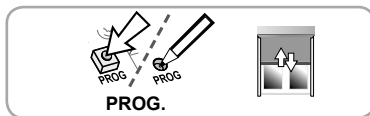

B. REGISTRERING AV EN MANÖVERENHET UTAN PRELIMINÄR REGISTRERING

- 1) Stäng av huvudbrytaren (den preliminärt registrerade manöverenheten raderas då).
- 2) Slå på huvudbrytaren igen. Den motoriserade produkten går fram och tillbaka.
- 3) Tryck samtidigt på knapparna Upp och Ned på manöverenheten som ska registreras tills den motoriserade produkten går fram och tillbaka.
- 4) Gör ett kort tryck på knappen PROG på denna manöverenhet: den motoriserade produkten gör en snabb fram-och-tillbaka-rörelse, manöverenheten registreras.

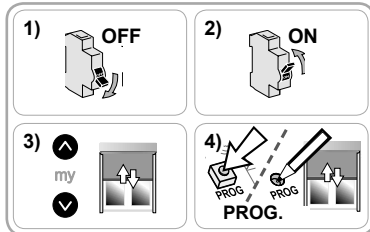

2. 4. INSTALLATIONSTIPS OCH REKOMMENDATIONER

2. 4. 1. Frågor om drivsystemet?

lakttagelser	Möjliga orsaker	Lösningar
Den motoriserade produkten fungerar inte.	Kabel felaktigt ansluten.	Kontrollera anslutningen och utför nödvändiga ändringar.
	Överhettningsskyddet har utlöst.	Vänta tills motorn svalnat.
	Kabeln som används är inte lämplig.	Kontrollera kabeln som används och att denna väl har 3 ledare.
	Batteriet i manöverenheten io Somfy är svagt.	Kontrollera om batteriet är svagt och byt det om nödvändigt.
	Kontrollenheten är inte kompatibel.	Kontrollera kompatibiliteten och byt kontrollenhet om nödvändigt.
Den motoriserade produkten stannar för tidigt.	Io-manöverenheten från Somfy som används finns inte registrerad i motorn.	Använd en registrerad manöverenhet eller registrera manöverenheten.
	Medbringaren sitter inte korrekt.	Fäst medbringaren korrekt.
	Ändlägena har ställts in fel.	Justera ändlägena.

2. 4. 2. Ny inställning av ändlägena

ⓘ Stegen nedan gäller endast för ändlägen som ställts in manuellt.

ⓘ En io-manöverenhet måste ha registrerats definitivt för att dessa steg ska kunna utföras.

A. NY INSTÄLLNING AV ÄNDLÄGENA SOM STÄLLTS IN MANUELLT

- 1) Ställ den motoriserade produkten i ändläget som ska ändras.
- 2) Tryck samtidigt på knapparna Upp och Ned i 5 sekunder tills den motoriserade produkten går fram och tillbaka.
- 3) Placera den motoriserade produkten i sitt nya ändläge med knapparna Upp eller Ned.
- 4) Tryck på knappen "my" tills den motoriserade produkten går fram och tillbaka för att validera inställningen.

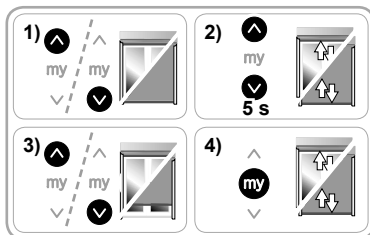

B. NY INSTÄLLNING AV SYSTEMET MED AUTOMATISKA REGLAR VID NEDRE ÄNDLÄGE

- 1) Ställ den motoriserade produkten i dess nedre ändläge.
- 2) Tryck samtidigt på knapparna Upp och Ned i 5 sekunder: den motordrivna enheten går fram och tillbaka.
- 3) Tryck på knappen Ned: den motoriserade produkten rör sig nedåt.
- 4) Tryck på knappen "my" för att stoppa produkten i läge P1, vilket motsvarar in-läget av systemet med automatiska regler.
- 5) Tryck samtidigt på knapparna "my" och Upp: den motoriserade produkten rör sig uppåt och stannar och spänner tyget.
- 6) Tryck på knappen Ned: den motoriserade produkten rör sig nedåt.
- 7) Tryck på knappen "my" för att stoppa den motoriserade produkten i läge P2 som motsvarar ut-läget av systemet med automatiska regler.
- 8) Tryck på nytt på knappen "my" tills den motoriserade produkten går fram och tillbaka för att validera inställningen.

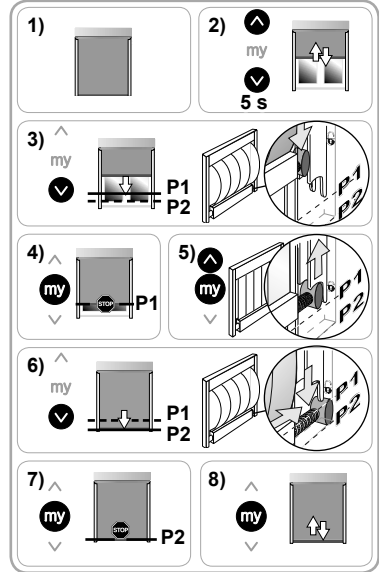

2. 4. 3. Återställa ursprunglig konfiguration

Utför endast den dubbla strömvstängningen för den motoriserade produkten som ska återställas.

Denna återställning raderar alla manöverenheter, alla sensorer, alla ändlägesinställningar och återställer den motoriserade produktens favoritläge (my).

- 1) Ställ den motoriserade produkten halvvägs upp.
- 2) Slå från huvudströmbrytaren i 2 sekunder.
- 3) Slå på huvudströmbrytaren igen i 5–15 sekunder.
- 4) Slå från huvudströmbrytaren i 2 sekunder.
- 5) Slå på huvudströmbrytaren: den motoriserade produkten sätter sig i rörelse i några sekunder.
- 6) Tryck på knappen PROG på den lokala manöverenheten Somfy io-homecontrol® i ca 7 sek., tills den motoriserade produkten går fram och tillbaka två gånger: drivsystemet återställs till ursprunglig konfiguration.

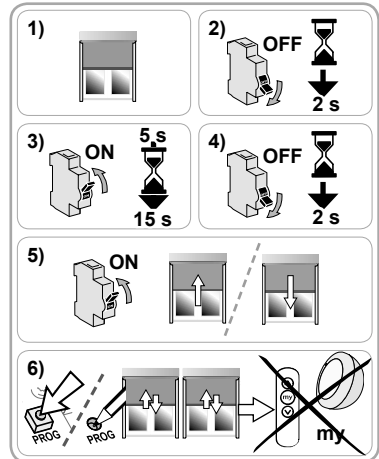

3. ANVÄNDNING OCH UNDERHÅLL

Detta drivsystem kräver inga underhållsåtgärder.

3. 1. FUNKTIONERNA UPP OCH NED

- Gör ett kort tryck på knappen Upp eller Ned: den motoriserade produkten går upp eller ned.

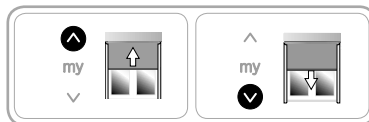

3. 2. STOPP-FUNKTIONEN

Den motoriserade produkten rör sig.

- Tryck på knappen "my": den motoriserade produkten stannar.

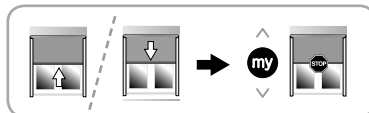

3. 3. FAVORITLÄGE (MY)

ⓘ Ett mellanläge kallat "favoritläge (my)", som inte är helt uppe eller helt nere, finns registrerat som standard i drivsystemet.

- För att aktivera denna funktion ska drivsystemet ha utfört en komplett cykel.

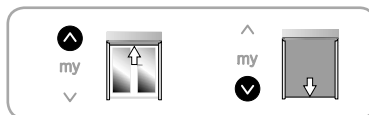

3. 3. 1. För att ändra favoritläget (my)

1) Ställ den motoriserade produkten i önskat favoritläge (my).

2) Tryck på knappen "my" tills den motoriserade produkten går fram och tillbaka: det nya favoritläget (my) registreras och det gamla favoritläget (my) raderas.

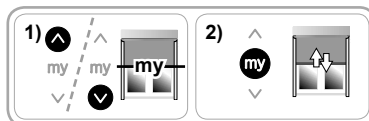

ⓘ Det är inte möjligt att registrera något av ändlägena som favoritläge.

3. 3. 2. För att använda favoritläget (my)

Den motoriserade produkten ska stå still.

- Tryck på knappen "my": den motoriserade produkten ställer sig i favoritläge (my).



3. 4. SPÄNNA TYGET

ⓘ Det är endast möjligt att späanna tyget i nedre ändläge på motoriserade produkter försedda med regler.

3. 4. 1. Motoriserad produkt med system med automatiska regler

ⓘ Tygspänningen är alltid aktiv på motoriserade produkter försedda med ett system med automatiska regler.

För att späanna tyget

- Tryck på knappen Ned: den motoriserade produkten rör sig nedåt. När den motoriserade produkten nått det nedre ändläget går den upp automatiskt för att späanna tyget.

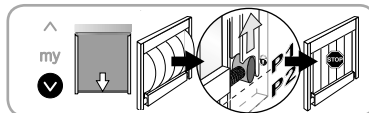

ⓘ Om tyget är för spänt eller otillräckligt spänt, rådfråga en yrkesman specialiserad på motorisering och automatisering av hemmet för att justera tygets spänning.

För att höja den motoriserade produkten till övre ändläge

- Tryck på Upp-knappen. Den motoriserade produkten börjar att gå ned för att slacka på tyget och går sedan upp till övre ändläge.

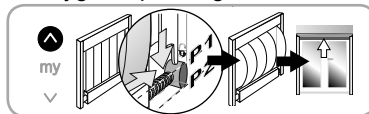

3. 4. 2. Motoriserad produkt med manuella regler

i Det är möjligt att späanna tyget när den motoriserade produkten försedd med manuella regler står i nedre ändläge. Som standard är denna funktion avaktiverad.

h Kontrollera alltid om funktionen är aktiverad eller avaktiverad innan funktionen aktiveras och du läser reglarna; i annat fall kan den motoriserade produkten gå sönder.

För att kontrollera aktiveringen av funktionen

- Tryck på knappen Ned: den motoriserade produkten går ned till det nedre ändläget.
- Lås inte** reglarna.
- Tryck på "my"-knappen.
 - Om den motoriserade produkten går till favoritläget (my) aktiveras inte tygspänningen.
 - Om den motoriserade produkten går ned och sedan upp ett snäpp aktiveras tygspänningen.

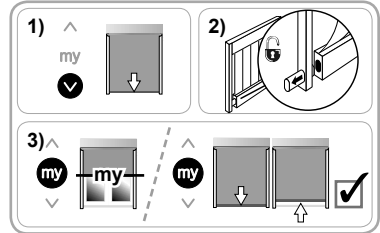

För att aktivera/avaktivera funktionen

- Höj och sänk den motoriserade produkten helt till det övre och det nedre ändläget.
- Tryck på knappen Ned för att ställa den motoriserade produkten i nedre ändläget.
- Tryck samtidigt på "my" och Upp tills den motoriserade produkten går fram och tillbaka.
 - Om funktionen var inaktiv aktiveras denna.
 - Om funktionen var aktiv avaktiveras denna.

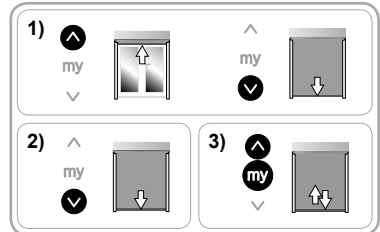

För att använda denna funktion

- Tryck på knappen Ned: den motoriserade produkten går ned till det nedre ändläget.
- Lås reglarna manuellt.
- Tryck på knappen "my": den motoriserade produkten går ned och går sedan upp för att späanna tyget.

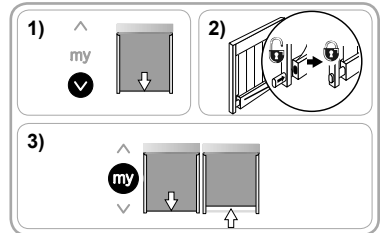

För att höja den motoriserade produkten till övre ändläge

- Tryck på knappen Ned: den motoriserade produkten går ned till det nedre ändläget.
- Lås upp reglarna manuellt.
- Tryck på Upp: den motoriserade produkten höjs till övre nedre ändläge.

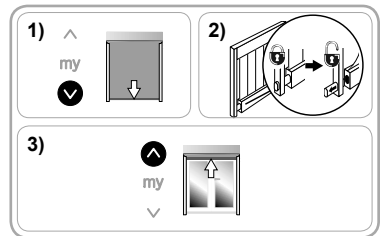

3. 5. FUNKTION MED SENSORER

Se motsvarande bruksanvisning.

3. 6. ANVÄNDNINGSTIPS OCH REKOMMENDATIONER

3. 6. 1. Frågor om drivsystemet?

lakttagelser	Möjliga orsaker	Lösningar
Den motoriserade produkten fungerar inte.	Överhettningsskyddet har utlöst. Batteriet i manöverenheten io Somfy är svagt.	Vänta tills motorn svalnat. Kontrollera om batteriet är svagt och byt det om nödvändigt.

i Om den motoriserade produkten fortfarande inte fungerar rådfråga en yrkesman specialiserad på motorisering och automatisering av hemmet.

3. 6. 2. Detektera hinder

- ① Detekteringen av hinder fungerar endast med kompatibla motoriserade produkter. För att veta vilka produkter som är kompatibla rådfråga en yrkesman specialiserad på motorisering och automatisering av hemmet.

Den automatiska detekteringen av hinder används för att skydda den motoriserade produkten och avlägsna hindren.

- Om den motoriserade produkten stöter emot något hinder på vägen ned, stannar den motoriserade produkten automatiskt och går upp något så att hindret kan avlägsnas.
- Om den motoriserade produkten stöter emot ett hinder när den höjs stannar den motoriserade produkten automatiskt.

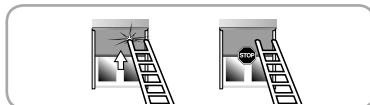

3. 6. 3. Frostskydd

Frostskyddet fungerar som hindersensorn:

- Om den motoriserade produkten stöter emot ett hinder stannar den motoriserade produkten automatiskt.

3. 6. 4. Lägga till/ta bort io-manöverenheter och io-sensorer från Somfy

Se motsvarande bruksanvisning.

3. 6. 5. Ersätta en manöverenhet Somfy io-homecontrol® som har försvunnit eller gått sönder

För att ersätta en manöverenhet io-homecontrol® som förlorats eller gått sönder, rådfråga en yrkesman specialiserad på motorisering och automatisering av hemmet.

4. TEKNISKA SPECIFIKATIONER

Radiofrekvens	868-870 MHz, io homecontrol®, tvåvägs treband
Använda frekvensband och maxeffekt	868,000 MHz - 868,600 MHz ERP < 25 mW 868,700 MHz - 869,200 MHz ERP < 25 mW 869,700 MHz - 870,000 MHz ERP < 25 mW
Strömförsörjning	230 V ~ 50 Hz
Drifttemperatur	-25 °C till 60 °C
Kapslingsklass	IP 44
Max antal manöverenheter och som kan tilldelas	9
Säkerhetsnivå	Klass I

CE Härmed intygar Somfy SAS, F-74300 CLUSES i sin roll som tillverkare att den motor som omfattas av dessa anvisningar, märkt för matning med 230 V~50 Hz och som används enligt dessa anvisningar, uppfyller de viktigaste kraven i tillämpliga europeiska direktiv, då särskilt maskindirektivet 2006/42/EG och radiodirektivet 2014/53/EU.

Hela EU-försäkran om överensstämmelse finns på internetadressen www.somfy.com/ce.

Antoine Crézé, ansvarig för standardisering, som handlar i avdelningsdirektörens namn, Cluses, 06/2016.

Somfy SAS
50 avenue du Nouveau Monde
F-74300 CLUSES

www.somfy.com

somfy®